

VOLUME III

TERMO DE ABERTURA

A 11 dia do mês de março de dois mil e vinte e um, procedemos à abertura deste volume n.º III, que se inicia à fl. n.º 400, que dispõe sobre AQUISIÇÃO DE MOBILIÁRIO PARA A CÂMARA MUNICIPAL DE FAZENDA RIO GRANDE, bem assim como eventuais providências adotadas.

Eu, Thaynara Carvalho Murata, subscrevi.



Prefeitura Municipal de Pinhais
Secretaria Municipal de Meio Ambiente
Paraná



**LICENÇA AMBIENTAL - LICENÇA AMBIENTAL MUNICIPAL
SIMPLIFICADA**

**Nº:
38/2021**

A Secretaria Municipal de Meio Ambiente do Município de Pinhais/PR - SEMMA, no uso das atribuições que lhe confere a Resolução CONAMA nº 237, de 19/12/97, nos termos da Lei nº 6.938, de 31/08/81, que dispõe sobre a Política Nacional do Meio Ambiente, regulamentada pelo decreto nº 99.274, de 06/06/90, nos termos da Lei Complementar Federal nº 140 de 08/12/2011 e com base na Resolução CEMA nº 088 de 27/08/13, definindo o licenciamento ambiental de impacto local licenciado pelo Município, e alterações das legislações citadas, de acordo com o Processo Administrativo nº 91138 de 03-02-2021 e Solicitação nº 91138, expede a presente Licença Ambiental :

I. EMPREENDEDOR / PROPRIETÁRIO DO IMÓVEL

Razão Social: BOND MOVEIS - EIRELI
CNPJ: 24.868.089/0001-70
Endereço: RUA CASSIANO RICARDO, 1332 -
Bairro/CEP: VARGEM GRANDE / 83321-090
Município/Estado: PINHAIS / PR
Inscrição estadual: 90722414-76
Telefone: (41) 9912-5029
Celular: (41) 9991-25029
Email: ed.sga@hotmail.com
Endereço para correspondência é o mesmo do Empreendedor: Sim

II. DADOS DO EMPREENDIMENTO / PROPRIEDADE

Razão Social: BOND MOVEIS - EIRELI
CNPJ: 24868089000170
Endereço: RUA CASSIANO RICARDO, 1332 -
Bairro/Loteamento: VARGEM GRANDE
Município/Estado: PINHAIS / PR
CEP: 83321-090

Imóveis Regularizados:

Nr. Matrícula: 37169 **Livro:** 0 **Folha:** 0 **Cartório:** REGISTRO DE IMÓVEIS 9 CIRCUNSCRIÇÃO **Área:** 1.000,00 m²

Norte : 7184851.55
Leste : 682999.49

III. INFORMAÇÕES DO LICENCIAMENTO / ATIVIDADE

Nº Solicitação: 91138
Atividade/ Solicitação: 3101200 Fabricação de móveis com predominância de madeira
3329501 Serviços de montagem de móveis de qualquer material
8219999 Preparação de documentos e serviços especializados de apoio administrativo não especificados.
Válida do dia: 18/02/2021 até 18/02/2023 (730 dias).

IV. MOTIVO DO DEFERIMENTO

A presente licença ambiental municipal simplificada foi emitida de acordo com o que estabelece a legislação vigente, autoriza sua instalação e operação de acordo com as especificações constantes no requerimento e formulário específico apresentados pelo requerente, estabelece abaixo os requisitos básicos e condicionantes a serem atendidos durante a operação, não permitindo, no entanto, qualquer tipo de interferência na área. A observância da inveracidade nas informações prestadas acarretará na responsabilização civil e criminal do responsável.

V. CONDIÇÕES E RESTRIÇÕES

1 A operação das atividades deverá ser realizada de acordo com os documentos e estudos ambientais apresentados pelo requerente e aprovados pelos órgãos competentes. Qualquer alteração após a aprovação deverá ser imediatamente comunicada sob risco de estar em desacordo com a Licença Ambiental Municipal Simplificada – LAMUS emitida.

2 Deverá ser assegurado sempre que solicitado e mediante identificação acesso aos servidores desta Secretaria bem como aos órgãos ambientais estaduais e federais a área de realização das atividades visando averiguar o efetivo cumprimento das condições e restrições estabelecidas.

3 As ampliações ou alterações na atividade ora licenciada, conforme o estabelecido no Art. 20 da Resolução CMMASB nº001/2016, ensejará novo licenciamento para a parte ampliada ou alterada.

4 Durante a instalação e operação do empreendimento e atividade, devem ser adotados práticas e procedimentos adequados de trabalhos, de forma a assegurar a proteção do meio ambiente.

5 As matérias primas e insumos utilizados pela empresa deverão ser oriundos de empreendedores devidamente licenciados para tal atividade.

6 O consumo pela empresa de matérias primas de origem florestal, em qualquer época e para qualquer finalidade, necessita de registro junto ao SERFLOR do Instituto Ambiental do Paraná.

7 Não utilizar o passeio e as vias públicas existentes para a realização das atividades, em especial a carga e descarga de materiais que deverá ocorrer em local privado, em horários e condições que não perturbem o sossego público e que não impeçam por qualquer meio o trânsito de pedestres e/ou veículos.

8 Os resíduos gerados e relacionados à atividade desenvolvida, quaisquer que sejam e em qualquer época, com a finalidade de evitar danos ao meio ambiente, deverão ser convenientemente armazenados e reutilizados no próprio local e/ou encaminhados a terceiros para reutilização e/ou destinação final adequada, em empreendimentos e atividades devidamente licenciados, pelo órgão ambiental competente, para a realização dos referidos serviços, mediante autorizações ambientais específicas e individuais neste sentido quando se tratar de resíduos perigosos.

9 Não deverá conservar água estagnada em objetos tais como: latas, pneus, caixas d'água destampadas, etc., e também no terreno, salvo em áreas naturalmente alagadas ou expressamente autorizadas ou licenciadas.

10 Outros resíduos líquidos, eventualmente gerados, em outras operações e atividades diversas, levadas a efeito pela licenciada, de forma permanente ou sazonal no local, deverão ser objeto de procedimentos idênticos aos acima descritos, a serem conferidos aos resíduos sólidos.

11 Não deverá ocorrer, em qualquer época, o descarte no meio ambiente de efluentes líquidos originados diretamente do processo produtivo, uma vez que tais efluentes não foram previstos na documentação apresentada pelo requerente, para análise desta SEMMA/DEFIS.

12 Os esgotos sanitários, anteriormente ao seu descarte, deverão ser encaminhados para tratamento adequado, salvo na situação em que o seu lançamento venha a ser efetuado em rede coletora pública. É proibido o lançamento de esgotos sanitários e de quaisquer outros resíduos em galerias de águas pluviais.



13 As águas pluviais incidentes sobre áreas cobertas e impermeabilizadas deverão ser encaminhadas para o respectivo sistema de drenagem, o qual deverá ser completamente isolado de outros sistemas diversos, eventualmente existentes. Deverá ser dotado também de dispositivos adequados de bloqueio, para que contaminantes e/ou poluentes quaisquer que sejam provenientes de outros sistemas, obrigatoriamente, permaneçam retidos dentro da área da empresa, inibindo-se assim a possibilidade de poluição ambiental, mediante o escoamento dos aludidos contaminantes e/ou poluentes, através do sistema de drenagem de águas pluviais.

14 Na eventualidade da utilização pelo empreendimento de águas subterrâneas e/ou superficiais, em qualquer época, deverá ser observado o que estabelece sobre o tema a Lei Estadual nº 12.726/1999 e o Decreto 4646/2001.

15 Os níveis de pressão sonora (ruídos) decorrente da atividade que será desenvolvida no local e/ou dos equipamentos utilizados deverão estar em conformidade com os preconizados pela Resolução CONAMA nº 001/90 e Lei Municipal nº 220/97, ou as que vierem substituí-las.

16 As vibrações geradas pelas atividades do empreendimento deverão ser controladas de modo a evitar incômodo ao bem estar público.

17 Eventuais emissões gasosas, de materiais particulados e odores decorrentes da referida atividade, deverão estar em conformidade com o que preconizam a Lei Estadual nº 13.806/02 e a Resolução SEMMA nº 016/14.

18 Tancagens que eventualmente venham a ser executas no local, destinadas ao armazenamento de combustíveis, matérias-primas, produtos e/ou resíduos líquidos e semilíquidos, deverão estar em conformidade com as respectivas NBRs e dotadas das respectivas bacias de contenção, cujos dispositivos de drenagem deverão permanecer fechados.

19 É proibida a queima de resíduos de qualquer natureza ao ar livre, conforme legislação vigente, bem como o depósito de materiais e entulhos.

20 O empreendedor deverá respeitar, preservar e contribuir para a manutenção do equilíbrio ambiental de todos os componentes do ecossistema em que está localizado o empreendimento.

21 No interesse da saúde pública deverá adotar medidas de prevenção e controle visando manter a área de realização das atividades livre de animais sinantrópicos nocivos conforme definição da Agência Nacional de Vigilância Sanitária – ANVISA.

22 Deverá zelar e não realizar nenhum tipo de manejo (poda, supressão, transplante) de espécimes arbóreos seja em área privada ou área pública salvo aqueles expressamente autorizados ou licenciados por esta Secretaria ou órgão ambiental estadual ou federal competente.

23 O gerenciamento dos resíduos sólidos deverá observar o Plano de Gerenciamento de Resíduos Sólidos (PGRS) de responsabilidade do Sr. Gabriel Quenuffi Ferreira, CPF 058.617.719-10, apresentado e aprovado por esta Secretaria o qual deverá ser implementado e executado em sua integralidade. Para efeitos de fiscalização deverá ser mantido sob guarda no local de operação das atividades cópia do respectivo "PGRS".

24 É ônus do estabelecimento e de seu responsável técnico o perfeito funcionamento e aplicação na íntegra do PGRS.

VI. RENOVAÇÃO

- I. Requerimento solicitando a renovação da Licença/documento ambiental;
- II. O formulário específico para Licenciamento da Atividade devidamente preenchido e atualizado em todos os seus itens;
- III. Comprovante de pagamento dos custos dos serviços de Licenciamento Ambiental/taxa ambiental;
- IV. Cópia desta Licença/documento ambiental;

- V. Atender os requisitos solicitados desta licença/documento ambiental;
- VI. Plano de Gerenciamento de Resíduos Sólidos Atualizado, elaborado por profissional devidamente habilitado, juntamente com ART do serviço prestado, em acordo com a Lei Federal nº 12.305/2010 e Decreto Federal nº 7.404/2010;
- VII. Mapa de localização do empreendimento, com as coordenadas geográficas e ruas próximas - caso existente (ex.: google earth);
- VIII. Apresentar demais documentos específicos necessários expressos no termo de referência da atividade objeto conforme definido pelo Órgão Ambiental Municipal.
- IX. A renovação da Licença de Instalação e da Licença de Operação, bem como da Licença Ambiental Municipal Simplificada, deverá ser requerida com antecedência mínima de 120 (cento e vinte) dias antes da expiração de seu prazo de validade, fixado na respectiva Licença Ambiental vigente, ficando este prazo de validade automaticamente prorrogado até a manifestação definitiva da SEMMA.

VII. OBSERVAÇÕES:

- I. Caso venha ocorrer alteração nos atos constitutivos, a empresa deverá apresentar, imediatamente, cópia da mesma ao Órgão Ambiental do Município, sob pena do empreendedor acima identificado continuar com a responsabilidade sobre a atividade/empreendimento licenciada/autorizada por este documento.
- II. Este documento ambiental só é válido para as condições acima descritas, até a data de validade do documento ambiental, porém, caso algum prazo estabelecido neste documento ambiental for descumprido, automaticamente este perderá sua validade. Este documento também perderá a validade caso os dados fornecidos pelo empreendedor não correspondam à realidade.
- III. Este documento ambiental não dispensa nem substitui quaisquer alvarás ou certidões, de qualquer natureza, exigidos pela Legislação Federal, Estadual e Municipal, nem exclui as demais licenças ambientais.
- IV. Este documento ambiental deverá estar disponível no local da atividade licenciada/autorizada para efeito de fiscalização.
- V. Em caso de risco grave ao meio ambiente e/ou à saúde pública, o Órgão Ambiental Municipal providenciará o cancelamento desta licença, que poderá se dar pela anulação, revogação ou cassação.
- VI. A empresa que não cumprir as determinações legais, estará sujeita à sanções penais e administrativas derivadas de condutas e atividades lesivas ao meio ambiente, conforme descrito na Lei Federal nº 9.605/1998 (Lei de Crimes Ambientais), regulamentada pelo Decreto Federal nº 6.514/2008 e demais legislações aplicáveis.
- VII. A concessão desta licença não impedirá exigências futuras, decorrentes do avanço tecnológico ou da modificação das condições ambientais, conforme Decreto Estadual nº 857/79 – Art. 7º, § 2º.

Pinhais, 18 de Fevereiro de 2021

Antonio Berno

Diretor do Departamento de Controle, Fiscalização e Licenciamento Ambiental

CONFIRA A AUTENTICIDADE DESTA DOCUMENTO EM <https://pinhais.sislam.com.br/autenticidade>
CÓDIGO DE AUTENTICIDADE: **6c3e36feb450fbe**

Data da consulta: 01/02/2021 14:38:01



Identificação do Contribuinte - CNPJ Matriz

CNPJ: **24.868.089/0001-70**

A opção pelo Simples Nacional e/ou SIMEI abrange todos os estabelecimentos da empresa

Nome Empresarial: **BOND MOVEIS - EIRELI**

Situação Atual

Situação no Simples Nacional: **Optante pelo Simples Nacional desde 24/05/2016**

Situação no SIMEI: **NÃO enquadrado no SIMEI**

[+ Mais informações](#)

[Voltar](#)

[Gerar PDF](#)



MINISTÉRIO DA ECONOMIA
SECRETARIA ESPECIAL DA RECEITA FEDERAL DO BRASIL
PROCURADORIA-GERAL DA FAZENDA NACIONAL
INFORMAÇÕES DE APOIO PARA EMISSÃO DE CERTIDÃO

Por meio do e-CAC - CNPJ do certificado: 12.564.132/0001-25

01/02/2021 09:47:24

Página: 1 / 1

CNPJ: 24.868.089 - BOND MOVEIS - EIRELI

Dados Cadastrais da Matriz

CNPJ: 24.868.089/0001-70

UA de Domicílio: DRF CURITIBA-PR

Endereço: R CASSIANO RICARDO,1332 - BRCAO FUNDOS

Bairro: VARGEM GRANDE

Responsável: 018.797.059-90 - MICHELI BOND

Situação: ATIVA

Natureza Jurídica: 230-5 - EMPRESA INDIVIDUAL RESPONS. LTDA (NAT. EMPRESARIA)

CNAE: 3101-2/00 - Fabricação de móveis com predominância de madeira

Porte da Empresa: MICRO EMPRESA

Opção pelo Simples Nacional

Inclusão

24/05/2016

CEP: 83321-090 Município: PINHAIS

Data de Abertura: 24/05/2016

Código da UA: 09.101.00

UF: PR

Sócios e Administradores

CPF/CNPJ	Nome	Qualificação	Situação Cadastral	Cap. Social	Cap. votante
018.797.059-90	MICHELI BOND	TITULAR PESSOA FISICA RESIDENTE OU DOMICILIADO NO BRASIL	REGULAR	100,00%	

Certidão Emitida

CNPJ: 24.868.089/0001-70

Certidão Negativa: 053F.8CF8.5674.DAB4

Emissão: 01/02/2021



Data de Validade: 31/07/2021

Diagnóstico Fiscal na Receita Federal e Procuradoria-Geral da Fazenda Nacional

Não foram detectadas pendências/exigibilidades suspensas nos controles da Receita Federal e da Procuradoria-Geral da Fazenda Nacional.

Final do Relatório



	SINTEGRA Consulta Pública ao Cadastro do Estado do Paraná	
---	--	---

IDENTIFICAÇÃOCadastro atualizado até
a data da consultaData/Hora Host
CELEPAR
01/03/2021 - 13:50:04

CNPJ:	24.868.089/0001-70	Inscrição Estadual:	90722414-76
Nome Empresarial:	BOND MOVEIS - EIRELI - ME		

ENDEREÇO

Logradouro:	RUA CASSIANO RICARDO		
Número:	1332	Complemento:	
Bairro:	VARGEM GRANDE		
Município:	PINHAIS	UF:	PR
CEP:	83.321-090	Telefone:	(41)3557-4582
E-mail:	CONTATO@BONDMOVEIS.COM.BR		

INFORMAÇÕES COMPLEMENTARES

Atividade Econômica Principal:	3101200 - FABRICACAO DE MOVEIS COM PREDOMINANCIA DE MADEIRA
Início das Atividades:	05/2016
Situação Atual:	HABILITADO - DESDE 11/2016
Situação Cadastral:	ATIVO - DESDE 11/2016
Regime Tributário:	SIMPLES NACIONAL / SIMPLES NACIONAL - DIA 03 DO MES+2
SPED (EFD, NF-e, CT-e):	Maiores informações clique aqui

OBSERVAÇÃO: Os dados acima são baseados em informações fornecidas pelo próprio contribuinte cadastrado. Não valem como certidão de sua efetiva existência de fato e de direito, não são oponíveis à Fazenda e nem excluem a responsabilidade tributária derivada de operações com ele ajustadas.

[Consultar novo contribuinte do Paraná](#)

[Acessar cadastro de outros Estados](#)

1. The first part of the document discusses the importance of maintaining accurate records of all transactions. This is essential for ensuring the integrity of the financial statements and for providing a clear audit trail. The second part of the document outlines the various methods used to collect and analyze data, including interviews, surveys, and focus groups. The third part of the document describes the results of the research, which show that there is a significant correlation between the variables being studied. The fourth part of the document discusses the implications of these findings for practice and policy. The fifth part of the document provides a conclusion and a list of references.

2. The first part of the document discusses the importance of maintaining accurate records of all transactions. This is essential for ensuring the integrity of the financial statements and for providing a clear audit trail. The second part of the document outlines the various methods used to collect and analyze data, including interviews, surveys, and focus groups. The third part of the document describes the results of the research, which show that there is a significant correlation between the variables being studied. The fourth part of the document discusses the implications of these findings for practice and policy. The fifth part of the document provides a conclusion and a list of references.

1

0

**PROPOSTA COMERCIAL
PREGÃO ELETRÔNICO Nº 01/2021**

À
CÂMARA MUNICIPAL DE FAZENDA RIO GRANDE DO ESTADO DO PARANÁ
EDITAL DE LICITAÇÃO Nº 01/2021 – PREGÃO ELETRÔNICO

Razão Social da Empresa: Bond Móveis EIRELI
CNPJ: 24.868.089/0001-70 I.E.: 90722414-76
Endereço: Rua Cassiano Ricardo, 1332 – Vargem Grande – Pinhais-PR – CEP 83.321-090
Telefone: 41 99842-4732 / 41 3557-4582
Email: licitacao@bondmoveis.com.br
Dados bancários para pagamento: Banco Santander, AG: 0811, CC: 13.001113-4

Propomos fornecer em estrito cumprimento ao previsto no Edital de Pregão Eletrônico supracitado, conforme abaixo discriminado:

Grupo 02				
Item	Descrição	Qtde	Valor Unit	Valor total
15	Mesa reuniões 130x 420x 6 cm - Prancha 01	1	1.800,00	1.800,00
16	Painel TV - Prancha 01	1	1.298,50	1.298,50
Total R\$				3.098,50

Grupo 03				
Item	Descrição	Qtde	Valor Unit	Valor total
4	Móvel geladeira e microondas - Prancha 8	1	2.730,00	2.730,00
17	Cozinha sob medida - Prancha 8	1	3.100,00	3.100,00
18	Móvel com 2 portas e gavateiro - Prancha 8	1	581,00	581,00
Total R\$				6.411,00

Grupo 04				
Item	Descrição	Qtde	Valor Unit	Valor total
2	Armário baixo 5 portas - Prancha 01	2	1.155,38	2.310,75
3	Armário alto 2 portas - 90x45x180 cm - - Prancha 06, 07 e 08.	14	506,56	7.091,90
7	Gaveteiro piso 4 gavetas 45 x 48 - Prancha 03 e 05	35	400,00	14.000,00
8	Armário baixo 4 portas de correr - 180x40x73 cm - - Prancha 03 e 05	18	875,76	15.763,76
11	Armário baixo 2 portas de correr - 90x45x73 cm - - Prancha 04 e 06	7	381,76	2.672,35
13	Gaveteiro piso 4 gavetas 45 x 45 cm - Prancha 06 e 07	17	411,76	7.000,00
14	Estante 5 portas com prateleiras - 45x270x200(H) cm- Prancha 07	1	2.500,00	2.500,00
Total R\$				51.338,76

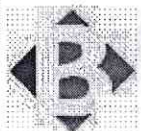

Bond Móveis

Valor total dos lotes R\$

60.848,26

O prazo de validade da presente proposta é de 90 dias a partir da data da sessão do pregão eletrônico.

Pinhais, 09 de março de 2021.

Micheli Bond

RG: 5.956.570-2

CPF: 018.797.059-90



Rua Cassiano Ricardo, 1332 – Vargem Grande – Pinhais-PR – CEP: 83321-090
41 3557-4582 / 41 99842-4732 licitacao@bondmoveis.com.br
www.bondmoveis.com.br



Lote 5



PREFEITURA DO MUNICÍPIO DE ARAUCÁRIA
SECRETARIA MUNICIPAL DE FINANÇAS
DEPARTAMENTO DE FISCALIZAÇÃO



ALVARÁ DE LICENÇA PARA LOCALIZAÇÃO E FUNCIONAMENTO
259160/2015
C.M.C. Nº 14914834

NOME EMPRESARIAL: BELNIFER LTDA - ME		CPF/CNPJ: 21.949.157/0001-38	
NOME DE FANTASIA: BELNIFER SERVICOS			
CONSTITUIÇÃO: Sociedade Empresária Ltda			
ENDEREÇO: RUA PEDRO EUSEBIO LEMOS		NÚMERO: 109	COMPLEMENTO: BRCAO C
BAIRRO: PALMITAL	CEP: 83.700-970	ÁREA ABERTA M²:	ÁREA CONSTRUÍDA M²:
ATIVIDADE: 0025.1/10.00 - Fabricação de estruturas metálicas 0025.1/28.00 - Fabricação de esquadrias de metal 0025.3/90.01 - SERVIÇOS DE USINAGEM, TORNEARIA E SOLDA 0025.4/20.00 - Fabricação de artigos de serralheria, exceto esquadrias 0025.9/18.00 - Fabricação de embalagens metálicas 0031.0/12.00 - Fabricação de móveis com predominância de madeira 0033.1/47.05 - Manutenção e reparação de equipamentos de transmissão para fins industriais 0033.1/47.10 - Manutenção e reparação de máquinas e equipamentos para uso geral não especificados anteriormente 0033.2/10.00 - Instalação de máquinas e equipamentos industriais 0033.2/95.01 - Serviços de montagem de móveis de qualquer material 0043.2/15.00 - Instalação e manutenção elétrica 0043.2/23.01 - Instalações hidráulicas, sanitárias e de gás			
RESTRICÇÕES: PROIBIDO ATIVIDADES DE PINTURA COM USO DE PISTOLA DE PRESSÃO			
INÍCIO DAS ATIVIDADES: 30/06/2015		PROTOCOLO:	

EM CASO DE ENCERRAMENTO, PARALISAÇÃO, MUDANÇA DE ENDEREÇO, DE RAMO, DE ATIVIDADES OU QUALQUER OUTRA ALTERAÇÃO, PROCURAR COM URGÊNCIA A SECRETARIA MUNICIPAL DE FINANÇAS, PARA AS PROVIDÊNCIAS LEGAIS CABÍVEIS, EVITANDO EM CONSEQUÊNCIA PROBLEMAS FUTUROS.

Araucária, segunda-feira, 28/01/2019

Data de Validade:

LAURO LUCIANO STALL
SECRETÁRIO MUNICIPAL DE FINANÇAS

A autenticidade deste comprovante poderá ser verificada no endereço <https://araucaria.atende.net> com o código de autenticidade Nº **WIS031201-2390-CURPY-286377125** GERADO POR: DIONEI VENSKE IMPRESSO POR: MARCELO COSTA DE LIMA segunda-feira, 28 de janeiro de 2019



MUNICIPIO DE ARAUCARIA
Gerenciamento do Sistema

Tipo de Alvará Inicial/Renovação / Número/Ano 259160 / 2015

Número Ano	Cadastro Nome	Emissão	Validade	Situação
259160 2015	14914834 BELNIFER LTDA	28/01/2019		Normal

Total de Registros: 1



Anexo II

DECLARAÇÃO

Declaramos para os devidos fins de direito, na qualidade de licitante do procedimento licitatório sob a modalidade de PREGÃO ELETRONICO N°01/2021, em cumprimento ao inciso XXXIII, do artigo 7°. Da Constituição Federal combinado ao inciso V do artigo 27 da Lei 8.666/93, que não possuímos em nosso quadro funcional pessoas menores de 18 (dezoito) anos em trabalho noturno, perigoso ou insalubre, de menores de 16 (dezesesseis) anos em qualquer trabalho, salvo na condição de aprendiz, a partir dos 14 (quatorze) anos.

Por ser expressão da verdade, firmamos a presente

Razão social: Belnifer Ltda epp

CNPJ: 21.949.157/0001-38

Araucária/PR, 09 de março de 2021.

Marcia Belniaki
Marcia Belniaki
Sócia Diretora
CPF n° 027.141.129-51

BELNIFER LTDA - EPP
CNPJ: 21.949.157/0001-38
INSC. EST. 90687758-90
RUA PEDRO EUSÉBIO LEMOS, 109
BARRAÇÃO C - CEP 83.700-970
PALMITAL - ARAUCÁRIA-PR

BELNIFER

BELNIFER LTDA - ME

CNPJ: 21.949.157/0001-38 Inscr. Estadual: 90687758-90

Rua Pedro Eusébio Lemos n° 109 - anexo Barracão C - Palmital, Araucária/PR.

CEP: 83.700-970 - e-mail: belnifer@yahoo.com.br fone/fax: (41) 3642-2247



Anexo III

Pregão eletrônico nº 01/2021

DECLARAÇÃO DE IDONEIDADE

A empresa BELNIFER LTDA EPP, através de seu diretor ou responsável legal, declara, sob as penas da lei, que não foi considerada **INIDONEA** para licitar ou contratar com a Administração Pública.

Por ser expressão da verdade, firmamos a presente

Razão social: Belnifer ltda epp
CNPJ: 21.949.157/0001-38

Araucária/PR, 09 de março de 2021.

Marcia Belniaki
Sócia Diretora
CPF nº 027.141.129-51

┌ BELNIFER LTDA - EPP ┐
CNPJ: 21.949.157/0001-38
INSC. EST. 90687758-90
RUA PEDRO EUSÉBIO LEMOS, 109
BARRAÇÃO C - CEP 83.700-970
└ PALMITAL - ARAUCÁRIA-PR ┘

BELNIFER



Anexo IV

Pregão eletrônico nº 01/2021

Câmara Municipal de Fazenda Rio Grande

DECLARAÇÃO DE RESPONSABILIDADE

Declaramos para os devidos fins e direito, na qualidade de proponente do procedimento de licitação, sob a modalidade de PREGÃO ELETRONICO Nº 01/2021, instaurado pela Câmara Municipal de Fazenda Rio Grande, que:

- Assumimos inteira responsabilidade pela autenticidade de todos os documento apresentados, sujeitando-nos a eventuais averiguações que se façam necessárias;
- Comprometemo-nos a manter, em compatibilidade com as obrigações assumidas, todas as condições de habilitação e qualificação exigidas na licitação;
- Comprometemo-nos a repassar na proporção correspondente, eventuais reduções de preços decorrentes de mudanças de alíquotas de impostos incidentes sobre o fornecimento do objeto, em função de alterações de legislação pertinente;
- Temos conhecimento e submetemo-nos ao disposto na Lei nº 8.078 – Código de Defesa do Consumidor, bem como, ao edital e anexos do PREGÃO ELETRONICO 01/2021, realizado pela Câmara Municipal de Fazenda Rio Grande.

Por ser expressão da verdade, firmamos a presente

Razão social: Belnifer Ltda epp
CNPJ: 21.949.157/0001-38

BELNIFER

Araucária/PR, 09 de março de 2021.

Marcia Belnaki
Marcia Belnaki
Sócia Diretora
CPF nº 027.141.129-51

BELNIFER LTDA - EPP
CNPJ: 21.949.157/0001-38
INSC. EST. 90687758-90
RUA PEDRO EUSÉBIO LEMOS, 109
BARRAÇÃO C - CEP 83.700-970
PALMITAL - ARAUCÁRIA-PR

BELNIFER LTDA – ME

CNPJ: 21.949.157/0001-38 Inscr. Estadual: 90687758-90
Rua Pedro Eusébio Lemos nº 109 – anexo Barracão C – Palmital, Araucária/PR.
CEP: 83.700-970 – e-mail: belnifer@yahoo.com.br fone/fax: (41) 3642-2247



CURITIBA

Prefeitura Municipal de Curitiba
Secretaria Municipal da Educação
Departamento de Logística
Av. João Gualberto, 623 - 6.º andar, Torre A
Alto da Glória - 80030-000 - Curitiba - PR
Tel. #1 3350-3041 / 3350-3048 / 3350-3651
www.curitiba.pr.gov.br

ATESTADO DE CAPACIDADE TÉCNICA

Atestamos, para os devidos fins, que a empresa **BELNIFER LTDA ME**, inscrita no CNPJ sob o nº **21.949.157/0001-38**, com sede na Rua Pedro Eusébio de Lemos nº 109, Anexo Barracão C, Palmital, na cidade de Araucária – Estado do Paraná, forneceu a **PREFEITURA MUNICIPAL DE CURITIBA – SECRETARIA MUNICIPAL DE EDUCAÇÃO** inscrita no CNPJ sob o nº **76.417.005/0001-86**, com sede na Av. Candido de Abreu, nº 817, Centro Cívico – Curitiba Estado do Paraná os moveis abaixo descritos, que foram adquiridos através do Pregão Eletrônico nº 251/2017 pelo sistema de Registro de Preços:

ESPECIFICAÇÃO	QTDE.
ESTANTE modular (modelo colméia), dimensões: 1100mm x 400mm x 1000mm, cor ovo, em mdf, com espessura de 15mm, ambas as faces revestidas em laminado decorativo melamínico de baixa pressão, na cor ovo com acabamento texturizado. As faces laterais recebem fita de borda reta em PVC 02mm de espessura, na cor do móvel e coladas pelo processo Hot Melt.	98
ESTANTE modular, (modelo colméia), dimensões: 1300mm x 400 mm x 1000 mm, na cor ovo, em mdf, com espessura de 15mm, ambas as faces revestidas em laminado decorativo melamínico de baixa pressão, na cor ovo com acabamento texturizado. As faces laterais recebem fita de borda reta em PVC 02mm de espessura, na cor do móvel e coladas pelo processo Hot Melt.	58
ESTANTE modular, (tipo colméia), dimensões: 1500mm x 400mm x 1000mm, na cor ovo, em mdf, com espessura de 15mm, ambas as faces revestidas em laminado decorativo melamínico de baixa pressão, na cor ovo com acabamento texturizado. As faces laterais recebem fita de borda reta em PVC 02mm de espessura, na cor do móvel e coladas pelo processo Hot Melt.	100
ARMÁRIO médio, 02 portas, cor ovo, dimensões: 800mm (l) x 500mm (p) x 1300mm (h), em mdf, com espessura de 18mm, ambas as faces revestidas em laminado decorativo melamínico de baixa pressão, na cor ovo com acabamento texturizado. As faces laterais recebem fita de borda reta em PVC 01mm de espessura, na cor do móvel e coladas pelo processo Hot Melt.	86
MESA retangular, dimensões: 1200mm (l) x 700mm (p) x 750mm (h), na cor ovo, tampo em mdf, com espessura de 25mm, ambas as faces revestidas em laminado decorativo melamínico de baixa pressão, na cor ovo com acabamento texturizado. As faces laterais dos tampos recebem fita de borda reta em PVC 03mm de espessura e as faces frontal e posterior recebem fita de borda reta em PVC 03mm de espessura com raio de 03mm nas extremidades superior e inferior, na cor do móvel, ambas coladas pelo processo Hot Melt. Estrutura metálica com pés no formato "T".	117
MESA redonda, dimensões: 750mm (h) x 1000mm (diâmetro), cor ovo, tampo em mdf, com espessura de 25mm, ambas as faces revestidas em laminado decorativo melamínico de baixa pressão, na cor ovo com acabamento texturizado. Bordas recebem fita reta em PVC 03mm de espessura com raio de 03mm nas extremidades superior e inferior, na cor do móvel, ambas coladas pelo processo Hot Melt.	43
MESA redonda, dimensões: 750mm (h) x 1200mm (diâmetro), cor ovo, tampo em mdf, com espessura de 25mm, ambas as faces revestidas em laminado decorativo melamínico de baixa pressão, na cor ovo com acabamento texturizado. Bordas recebem fita reta em PVC 03mm de espessura com raio de 03mm nas extremidades superior e inferior, na cor do móvel, ambas coladas pelo processo Hot Melt.	135
ARMÁRIO suspenso, 03 portas, cor branca, dimensões: 1200mm(l) x 400mm(p) x 700mm(h), em mdf tipo standart com no mínimo 720kg/m³ de densidade média, com	31



CURITIBA

Prefeitura Municipal de Curitiba
Secretaria Municipal da Educação
Departamento de Logística
Av. João Gualberto, 623 - 6.º andar, Torre A
Alto da Glória - 80030-000 - Curitiba - PR
Tel. 41 3350-3041 / 3350-3048 / 3350-3651
www.curitiba.pr.gov.br



espessura de 18mm, ambas as faces revestidas em laminado decorativo melamínico de baixa pressão, na cor branca com acabamento texturizado. Bordas/lopos laminadas com fitas de PVC 01mm texturizada, na cor do móvel, ambas coladas pelo processo Hot Melt.	
MESA retangular com 02 gavetas, dimensões: 1400mm(l) x 700mm(p) x 750mm(h), cor ovo, tampo em mdf Estrutura metálica com pés no formato "I" em tubo de aço 20x40, pintura epóxi pó liso brilhante.	52
ARMÁRIO alto 04 portas, cor ovo, dimensões: 1000mm (l) x 600mm (p) x 2100mm (h), em mdf laminado decorativo melamínico de baixa pressão, na cor ovo com acabamento texturizado. As faces laterais recebem fita de borda reta em PVC 01mm de espessura, na cor do móvel e coladas pelo processo Hot Melt.	94
ARMÁRIO alto 2 portas, em mdf, cor ovo dimensões: 800 mm (l) x 500 mm (p) x 1600 mm (h), em laminado decorativo melamínico de baixa pressão, na cor ovo com acabamento texturizado. As faces laterais recebem fita de borda reta em PVC 01mm de espessura, na cor do móvel e coladas pelo processo Hot Melt.	54
MESA retangular, para laboratório/informática, dimensões: 1200mm (l) x 700mm (p) x 750mm (h), cor ovo, tampo em mdf, com espessura de 25mm, ambas as faces revestidas em laminado decorativo melamínico de baixa pressão, na cor ovo com acabamento texturizado. As faces laterais dos tampos recebem fita de borda reta em PVC 03mm de espessura e as faces frontal e posterior recebem fita de borda reta em PVC 03mm de espessura com raio de 03mm nas extremidades superior e inferior, na cor do móvel, ambas coladas pelo processo Hot Melt.	68
ARMÁRIO alto para unidades escolares 1, medindo 850 X 600 X 1800 mm Fabricada em MDF, com espessura de 25 mm, ambas as faces revestidas em laminado melamínico BP na cor ovo, com acabamento texturizado. Todas as bordas frontais deverão ter arredondamento de 180°.	41
ARMÁRIO alto para unidades escolares 2, medindo 850 X 600 X 1800mm Fabricada em MDF, com espessura de 25 mm, ambas as faces revestidas em laminado melamínico BP na cor ovo, com acabamento texturizado. Todas as bordas frontais deverão ter arredondamento de 180°.	19

Valor total dos itens entregues R\$ 478.848,00 (Quatrocentos e setenta e oito mil oitocentos e quarenta e oito reais).

NF's nº 347 - 351 - 358 - 359 - 360 - 361 - 362 - 363 - 364 - 365 - 366 - 367 -
368 - 369 - 370 - 372 - 373 - 374 - 375 - 376 - 377 - 378 - 379 - 380 - 381 -
383 - 384 - 385 - 506 - 512 - 513 - 514 - 524 - 525 - 526 - 577 - 584 - 596 -
597 - 598 - 599 - 600 - 601 - 602 - 603 - 604 - 605 - 606 - 608 - 609 - 610 -
611 - 620 - 621 - 622 - 623 - 624 - 625 - 626 - 628 - 629 - 630 - 631 - 632 -
633 - 634 - 642 - 643 - 644 - 653.

Informamos ainda que a referida empresa cumpriu corretamente os requisitos de prazo, qualidade e quantidade, não existindo, portanto, nenhum fato que desabone sua idoneidade e capacidade técnica comercial até a presente data.

Curitiba, 23 de Outubro de 2019

Andreia Moraes

Andreia Moraes
Gerente de Adequação Física
Matr. 113.932/Portaria 229/2017

Gerente de Adequação da Rede Física



ATESTADO DE CAPACIDADE TÉCNICA

Atestamos, para os devidos fins, que a empresa **BELNIFER LTDA EPP**, inscrita no CNPJ sob o nº 21.949.157/0001-38, com sede na Rua Pedro Eusébio de Lemos nº 109, Anexo Barracão C - Palmital, na cidade de Araucária – Estado do Paraná, forneceu ao **CONSELHO REGIONAL DE ODONTOLOGIA DO PARANÁ – CRO/PR** – inscrita no CNPJ sob o nº 76.661.099/0001-34, com Sede na Av. Manoel Ribas nº 2.281 – Mercês – Curitiba - Estado do Paraná os **MOVEIS** abaixo descritos, que foram adquiridos através do Pregão Presencial nº 006/2019, processo nº 012.2019 contrato nº 09/2019 com entrega total na Nova Regional de Ponta Grossa/Pr.

QTD.	DESCRIÇÕES RESUMIDAS
CONJ	Moveis para Auditório (Painéis, Armários, Mesas). ÍTEM 01: MOVEIS MOBILIÁRIOS SOB MEDIDA - AUDITÓRIO
CONJ	Moveis para Escritório (Painéis lisos com porta de correr, com porta de giro, Mesas em L). ÍTEM 02: MOVEIS MOBILIÁRIOS SOB MEDIDA - ESCRITÓRIO
CONJ	Moveis para Recepção (Painéis Ripado para TV em MDF com porta de giro, Balcão em L, aparador). ÍTEM 03: MOVEIS MOBILIÁRIOS SOB MEDIDA - RECEPÇÃO
CONJ	Moveis para Cozinha (Armário superior em L com nicho para micro-ondas, armário inferior com local para frigobar embutidos). ÍTEM 04: MOVEIS MOBILIÁRIOS SOB MEDIDA – COZINHA
CONJ	Sala VIP (Painéis lisos e mesa). ÍTEM 05: MOVEIS MOBILIÁRIOS SOB MEDIDA – SALA VIP
CONJ	Deposito (Armário). ÍTEM 06: MOVEIS MOBILIÁRIOS SOB MEDIDA – DEPOSITO
CONJ	Lavabo Recepção (Painel, Armário de pia). ÍTEM 07: MOVEIS MOBILIÁRIOS SOB MEDIDA – LAVABO RECEPÇÃO
CONJ	Lavabo Sala VIP (Armário de pia). ÍTEM 08: MOVEIS MOBILIÁRIOS SOB MEDIDA – LAVABO SALA VIP

Valor total do processo: R\$ 37.700,00 (Trinta e sete mil e setecentos reais).

NF para conferencia da entrega nº 792

Informamos ainda que a referida empresa cumpriu com os requisitos de prazo, qualidade e quantidade, não existindo, portanto, nenhum fato que desabone sua idoneidade e capacidade técnica comercial até a presente data.

Curitiba/PR, 14 de julho de 2020.

Aguinaldo Coelho de Farias
Presidente do CRO/PR



TRIBUNAL REGIONAL ELEITORAL DO PARANÁ



ATESTADO DE CAPACIDADE TÉCNICA

Atestamos para os devidos fins, que a empresa **BELNIFER LTDA ME**, inscrita no CNPJ sob o nº 21.949.157/0001-38, estabelecida na Rua Pedro Eusébio de Lemos, nº 109, Anexo Barracão C, Palmital – Araucária – PR – CEP: 83700-970, forneceu satisfatoriamente ao **TRIBUNAL REGIONAL ELEITORAL DO PARANÁ**, – CNPJ 03.985.113/0001/81, os produtos abaixo descritos, referente ao Pregão Eletrônico 48/2017, os quais foram adquiridos através das notas fiscais 172, 173, 174, 330, 331, 332, 333, 354, 355, 397 e 473 e das Notas de Empenho 2017NE001983, 2018NE000557, 2018NE000842, 2018NE001219 e 2018NE001363, totalizando o valor de R\$ 177.100,00 (cento e setenta e sete mil e cem reais), e cumpriu integralmente prazos, quantidades e qualidade, nada havendo que a desabone.

ITEM	PRODUTOS	QUANTIDADE
1	Armário alto 2 portas, medindo 2,10 x 1,00 x 0,43 cm, fabricado em MDF de 18 e 25 mm de espessura.	15 un
2	Armário médio 2 portas, medindo 1,10 x 1,00 x 0,43 cm, fabricado em MDF de 18 e 25 mm de espessura.	15 un
3	Armário baixo 2 portas medindo 0,75 x 1,00 x 0,43 cm, fabricado em MDF de 18 e 25 mm de espessura.	50 un
4	Mesa "L" 1,40 x 1,40m, medindo 0,73 x 1,40 x 1,40 x 0,60 cm, fabricado em MDF de 18 e 25 mm de espessura.	50 un
5	Mesa auxiliar medindo 0,73 x 0,60 x 0,60 cm, fabricado em MDF com 18 e 25 mm de espessura	45 un
6	Mesa reta medindo 0,73 x 1,20 x 0,70 cm, fabricado em MDF de 18 e 25 mm de espessura.	30 un
7	Gaveteiro volante medindo 0,60 x 0,44 x 0,50 cm, caixa em MDF com no mínimo 18 mm de espessura, gavetas em chapa de aço nº 22.	20 un
8	Mesa redonda para reunião, tampo com diâmetro de 1,20 x 0,75 cm, fabricado em MDF de 25 mm de espessura.	15 un
9	Mesa oval para reunião, medindo 0,75 x 2,00 x 1,20 cm, tampo oval em MDF de 25 mm de espessura.	5 un
10	Guichê de atendimento, medindo 0,73 x 1,20 x 0,70 cm, fabricado em MDF de 18 e 25 mm de espessura.	50 un
11	Guichê de atendimento acessibilidade, medindo 0,73 x 1,20 x 0,90 cm, fabricado em MDF de 18 e 25 mm de espessura.	70 un

Atestamos, ainda, que tais serviços foram executados satisfatoriamente, não existindo, em nossos registros, até a presente data, fatos que desabonem sua conduta e responsabilidade com as obrigações assumidas.

Por ser verdade, firmamos o presente.

Curitiba, 28 de outubro de 2019.

CÉLIO FERREIRA LIMA

Chefe da Seção de Gestão de Patrimônio e. e.



Ministério da Educação
UNIVERSIDADE TECNOLÓGICA FEDERAL DO PARANÁ
 DEP. DE MATERIAIS E PATRIMONIO - CP
 DIVISAO DE COMPRAS - CP - DICOM-CP
 Avenida Alberto Carazzai, 1640 - CEP 86300-000 - Cornélio Procópio
 - PR - Brasil
 Telefone: (43)3133-3700 - www.utfpr.edu.br



Atestado Capacidade Técnica nº 15/2020 - DICOM-CP

Cornélio Procópio, 16 de julho de 2020.

Atestamos para todos os fins de direito, que a empresa **BELNIFER LTDA EPP** - CNPJ 21.949.157/0001-38, estabelecida na Avenida Pedro Eusébio de Lemos, nº 109, Bairro: Palmital, Araucária - PR, CEP: 83.711-300, Caixa Postal nº 234, forneceu a esse órgão o item abaixo, não havendo em nosso registros fatos que desabonem sua conduta e desempenho.

SERVIÇO	Empenho	Nota Fiscal	Quantidade
Confecção de armários planejados 6m x 2,3m x 0,6m em MDF branco, com 12 portas em MDF 18mm com tranca com chave para cada par de porta; puxadores de ferro de 1 furo; Fecho cima e baixo nas portas sem chave; 3 prateleiras de 6m x 0,6m x 25mm; 4 dobradiças com amortecedores em cada porta; fundo em MDF 6mm; granito em toda a extensão do rodapé.	2019NE800609	868/2020	21

Atestamos ainda, que o serviço prestado estava inteiramente de acordo com a proposta, não havendo nada que desabone quanto ao atendimento e qualidade dos produtos.

Douglas Henrique Garrido Sanches

Diretor de Planejamento e Administração

Universidade Tecnológica Federal do Paraná - Câmpus Cornélio Procópio



Documento assinado eletronicamente por **DOUGLAS HENRIQUE GARRIDO SANCHES, DIRETOR(A)**, em 17/07/2020, às 08:29, conforme horário oficial de Brasília, com fundamento no art. 6º, § 1º, do Decreto nº 8.539, de 8 de outubro de 2015.



A autenticidade deste documento pode ser conferida no site https://sei.utfpr.edu.br/sei/controlador_externo.php?acao=documento_conferir&id_orgao_acesso_externo=0, informando o código verificador **1528140** e o código CRC **D89CCCE4**.



ATESTADO DE CAPACIDADE TÉCNICA

Atestamos, para os devidos fins, que a empresa **BELNIFER LTDA ME**, inscrita no CNPJ sob o nº 21.949.157/0001-38, com sede na Rua Pedro Eusébio de Lemos nº 109, Anexo Barracão C, Palmital, na cidade de Araucária – Estado do Paraná, forneceu à **UNIVERSIDADE TECNOLÓGICA FEDERAL DO PARANÁ – UTFPR – CAMPUS PONTA GROSSA** CNPJ nº 75.101.873/0005-13, com sede na Av. Monteiro Lobato, km 4, s/n, Ponta Grossa Estado do Paraná, os moveis abaixo descritos, que foram adquiridos através do Pregão Eletrônico nº 63/2017, nota de empenho nº 800547/2017.

ITEM	PRODUTO/DESCRIÇÃO	QTD.
1	MESA DE REUNIÕES, retangular, tampo único med. do tampo 1100mm x 2400m. x 600 x 750. Mesa com tampo de madeira aglomerada 25 mm de espessura, sendo as bordas longitudinais arredondadas em 180° pelo sistema PVC postforming 18mm, com resistência a impactos e termicamente estável.	06
2	ARMÁRIO ALTO 2 PORTAS COM CHAVE, COM 04 PRATELEIRAS FIXAS COM REFORÇO, medindo 2,00 x 0,90 x 0,45 metros.	38
4	ARMÁRIO ALTO 2 PORTAS COM CHAVE, COM 03 PRATELEIRAS INTERNAS FIXAS COM REFORÇO, medindo 1,60 ALT x 0,80 LAR x 0,40 PROF metros.	23
7	ARMÁRIO TIPO ESCANINHO - material em mdf de 2cm de espessura cada célula com porta na cor azul e fechadura com chave. medidas externas do armário: 150cm de largura x 136cm de altura pés com 40cm de altura.	05
8	MESA DE TRABALHO medindo 0,75 x 1,80 x 0,60 metros sem gaveteiro. Para uso coletivo de três alunos.	12
11	MESA EM "L", medindo 0,75 x 1,80 x 2,00 x 0,60 metros. Confeccionada em MDF de 36mm para os tampos com acabamento em fita de PVC de 2mm e MDF de 18mm para as demais peças com acabamento em fita de PVC de 1mm.	06
12	MESA DE TRABALHO medindo 0,75 x 1,20 x 0,60 metros sem gaveteiro. Confeccionada em MDF de 36mm para os tampos com acabamento em fita de PVC de 2mm.	03
14	ARMÁRIO BAIXO 2 PORTAS DE ABRIR COM CHAVE, COM 01 PRATELEIRA INTERNA FIXA, NO MEIO, COM REFORÇO, medindo 1,00 de altura x 1,30 de largura x 0,60 metros de profundidade.	31
15	BANCADA medindo 0,75 x 1,20 x 0,70 metros. Tampo confeccionado em MDF de 18mm engrossado com MDF 18mm (total 36mm de espessura), na cor ovo, acabamento em fita de PVC de 2mm.	53
20	Confeção e instalação, incluso material e mão de obra, de BALCÃO DE ATENDIMENTO COM PORTAS e puxadores metálicos injetados em zamac ou alumínio com pintura em pó na cor preta, 1 prateleira, C250 X A 75 x P 55, balcão em dois níveis de altura para área de trabalho e atendimento ao público.	02

Valor total dos itens entregues R\$ 74.727,97 (Setenta e quatro mil setecentos e vinte e sete reais e noventa e sete centavos). NF nº 289 e 348

Afirmo que os serviços citados foram fornecidos satisfatoriamente e atenderam às exigências deste órgão, não existindo em nossos registros, até a presente data, fatos que desabonem sua conduta e responsabilidade com as obrigações assumidas.

Ponta Grossa, 15 de março de 2019.

Atenciosamente,

JOEMIL MARCONATO
JOEMIL MARCONATO
BARBOSA:03762994951
Assinado de forma digital por
JOEMIL MARCONATO
BARBOSA:03762994951
Dados: 2019.03.15 16:05:32 -03'00'

Joemil Marconato Barbosa

Chefe do Departamento de Materiais e Patrimônio
Campus Ponta Grossa da UTFPR

TERMOS DE ABERTURA E ENCERRAMENTO



Entidade: **BELNIFER LTDA - EPP**
 Período da Escrituração: **01/01/2019 a 31/12/2019** CNPJ: **21.949.157/0001-38**
 Número de Ordem do Livro: **2019**
 Período Selecionado: **01 de Janeiro de 2019 a 31 de Dezembro de 2019**

TERMO DE ABERTURA

Nome Empresarial	BELNIFER LTDA - EPP
NIRE	41208029790
CNPJ	21.949.157/0001-38
Número de Ordem	2019
Natureza do Livro	REGISTRO DIÁRIO
Município	Araucária
Data do arquivamento dos atos constitutivos	26/02/2015
Data de arquivamento do ato de conversão de sociedade simples em sociedade empresária	
Data de encerramento do exercício social	31/12/2019
Quantidade total de linhas do arquivo digital	5310

TERMO DE ENCERRAMENTO

Nome Empresarial	BELNIFER LTDA - EPP
Natureza do Livro	REGISTRO DIÁRIO
Número de ordem	2019
Quantidade total de linhas do arquivo digital	5310
Data de início	01/01/2019
Data de término	31/12/2019

Este documento é parte integrante de escrituração cuja autenticação se comprova pelo recibo de número C5.8F.14.89.E6.F9.8A.E2.40.1F.3F.56.BA.42.40.3C.21.1E.75.11-4, nos termos do Decreto nº 8.683/2016.

Este relatório foi gerado pelo Sistema Público de Escrituração Digital – Sped

Versão 7.0.2 do Visualizador



BALANÇO PATRIMONIAL



Entidade: BELNIFER LTDA - EPP

Período da Escrituração: 01/01/2019 a 31/12/2019

CNPJ: 21.949.157/0001-38

Número de Ordem do Livro: 2019

Período Selecionado: 01 de Janeiro de 2019 a 31 de Dezembro de 2019

Descrição	Nota	Saldo Inicial	Saldo Final
ATIVO		R\$ 2.131.279,99	R\$ 1.292.862,76
ATIVO CIRCULANTE		R\$ 1.886.699,57	R\$ 759.045,22
DISPONÍVEL		R\$ 1.762.647,18	R\$ 743.011,52
BENS NUMERÁRIOS		R\$ 1.762.647,18	R\$ 743.011,52
ESTOQUES		R\$ 120.014,97	R\$ 10.774,65
ESTOQUES DIVERSOS		R\$ 120.014,97	R\$ 10.774,65
OUTROS CRÉDITOS		R\$ 4.037,42	R\$ 5.259,05
CRÉDITOS DE FUNCIONÁRIOS		R\$ 4.037,42	R\$ 5.259,05
ATIVO NÃO CIRCULANTE		R\$ 244.580,42	R\$ 533.817,54
IMOBILIZADO		R\$ 244.580,42	R\$ 533.817,54
IMOVEIS		R\$ 295.500,00	R\$ 655.500,00
(-) (-) Depreciação Acumulada		R\$ (54.401,20)	R\$ (125.164,08)
BENS EM COMODATO		R\$ 3.481,62	R\$ 3.481,62
PASSIVO E PATRIMÔNIO LÍQUIDO		R\$ 2.131.279,99	R\$ 1.292.862,76
PASSIVO CIRCULANTE		R\$ 5.229,97	R\$ 26.198,09
OBRIGAÇÕES TRIBUTÁRIAS A PAGAR		R\$ 3.267,70	R\$ 23.449,66
Impostos a Recolher		R\$ 3.267,70	R\$ 23.449,66
OBRIGAÇÕES TRABALHISTAS E SOCIAIS		R\$ 1.962,27	R\$ 2.748,43
Folha de Pagamento		R\$ 1.962,27	R\$ 2.748,43
PASSIVO NÃO CIRCULANTE		R\$ 3.481,62	R\$ 3.481,62
BENS RECEBIDOS		R\$ 3.481,62	R\$ 3.481,62
CONTRATO DE COMODATO		R\$ 3.481,62	R\$ 3.481,62
PATRIMÔNIO LÍQUIDO		R\$ 2.122.568,40	R\$ 1.263.183,05
CAPITAL SOCIAL		R\$ 150.000,00	R\$ 150.000,00
Capital Social Subscrito		R\$ 150.000,00	R\$ 150.000,00
LUROS/PREJUÍZOS DO EXERCÍCIO		R\$ 1.972.568,40	R\$ 1.113.183,05
Lucros Acumulados		R\$ 1.972.568,40	R\$ 1.652.568,40
(-) Prejuízos Acumulados		R\$ 0,00	R\$ (539.385,35)

Este documento é parte integrante de escrituração cuja autenticação se comprova pelo recibo de número C5.8F.14.89.E6.F9.8A.E2.40.1F.3F.56.BA.42.40.3C.21.1E.75.11-4, nos termos do Decreto nº 8.683/2016.

Este relatório foi gerado pelo Sistema Público de Escrituração Digital – Sped

Versão 7.0.2 do Visualizador

Página 1 de 1

DEMONSTRAÇÃO DE RESULTADO DO EXERCÍCIO



Entidade: BELNIFER LTDA - EPP

Período da Escrituração: 01/01/2019 a 31/12/2019

CNPJ: 21.949.157/0001-38

Número de Ordem do Livro: 2019

Período Selecionado: 01 de Janeiro de 2019 a 31 de Dezembro de 2019

Descrição	Nota	Valor Inicial	Valor Final
RECEITAS		R\$ 1.761.672,89	R\$ 2.372.520,17
RECEITAS		R\$ 1.761.672,89	R\$ 2.372.520,17
RECEITAS OPERACIONAIS		R\$ 1.761.672,89	R\$ 2.372.520,17
Receltas de Vendas		R\$ 2.066.499,62	R\$ 2.940.913,08
(-) Deduções da Receita		R\$ (304.826,73)	R\$ (568.392,91)
(-) CUSTOS E DESPESAS		R\$ (962.019,87)	R\$ (2.911.905,52)
(-) CUSTOS		R\$ (842.174,28)	R\$ (1.494.118,59)
(-) Custos das Mercadorias Vendidas		R\$ (842.174,28)	R\$ (1.494.118,59)
(-) Custos dos Insumos		R\$ (507.737,93)	R\$ (1.140.547,36)
(-) Custos da Mão de Obra		R\$ (334.436,35)	R\$ (353.571,23)
(-) DESPESAS		R\$ (119.845,59)	R\$ (1.417.786,93)
(-) DESPESAS OPERACIONAIS		R\$ (119.845,59)	R\$ (1.417.786,93)
(-) DESPESAS ADMINISTRATIVAS		R\$ (111.856,06)	R\$ (1.397.880,34)
(-) DESPESAS COM VENDAS		R\$ (1.228,80)	R\$ (8.730,99)
(-) DESPESAS FINANCEIRAS		R\$ (364,44)	R\$ (364,44)
(-) DESPESAS TRIBUTÁRIAS		R\$ (6.396,29)	R\$ (10.811,16)
(-) RESULTADO DO EXERCÍCIO		R\$ 799.653,02	R\$ (539.385,35)

Este documento é parte integrante de escrituração cuja autenticação se comprova pelo recibo de número C5.8F.14.89.E6.F9.8A.E2.40.1F.3F.56.BA.42.40.3C.21.1E.75.11-4, nos termos do Decreto nº 8.683/2016.

Este relatório foi gerado pelo Sistema Público de Escrituração Digital – Sped

Versão 7.0.2 do Visualizador



DEMONSTRAÇÃO DE LUCROS OU PREJUÍZOS ACUMULADOS

Entidade: BELNIFER LTDA - EPP Número de Ordem do Livro: 2019
 Período da Escrituração: 01/01/2019 a 31/12/2019 CNP 21.949.157/0001-38
 Período Selecionado: 01 de Janeiro de 2019 a 31 de Dezembro de 2019

	Histórico	Código de Aglutinação das Contas de Patrimônio Líquido
*SLINI		Lucros Acumulados (R\$)
LUCRO DISTRIBUÍDO NO EXERCÍCIO	1.972.568,40	
RESUL	(-920.000,00)	
Notas	1.052.568,40	



Este documento é parte integrante de escrituração cuja autenticação se comprova pelo recibo de número C5.8F.14.89.E6.F9.8A.E2.40.1F.3F.56.BA.42.40.3C.21.1E.75.11-4, nos termos do Decreto nº 8.683/2016.

Este relatório foi gerado pelo Sistema Público de Escrituração Digital – Sped Versão 7.0.2 do Visualizador

RECIBO DE ENTREGA DE ESCRITURAÇÃO CONTÁBIL DIGITAL

IDENTIFICAÇÃO DO TITULAR DA ESCRITURAÇÃO

NIRE 41208029790	CNPJ 21.949.157/0001-38
NOME EMPRESARIAL BELNIFER LTDA - EPP	

IDENTIFICAÇÃO DA ESCRITURAÇÃO

FORMA DA ESCRITURAÇÃO CONTÁBIL Livro Diário	PERÍODO DA ESCRITURAÇÃO 01/01/2019 a 31/12/2019
NATUREZA DO LIVRO REGISTRO DIÁRIO	NÚMERO DO LIVRO 2019
IDENTIFICAÇÃO DO ARQUIVO (HASH) C5.8F.14.89.E6.F9.8A.E2.40.1F.3F.56.BA.42.40.3C.21.1E.75.11	

ESTE LIVRO FOI ASSINADO COM OS SEGUINTE CERTIFICADOS DIGITAIS:

QUALIFICAÇÃO DO SIGNATARIO	CPF/CNPJ	NOME	Nº SÉRIE DO CERTIFICADO	VALIDADE	RESPONSÁVEL LEGAL
Contador	42870496915	PAULO HERMENEGILDO LUCYSZYN:42870496915	745443034414157415 765762988666136387 23	20/01/2020 a 19/01/2021	Não
Signatário da ECD com e-CNPJ ou e-PJ	21949157000138	BELNIFER LTDA	702553516607534359 8	15/10/2019 a 14/10/2020	Sim

NÚMERO DO RECIBO:

C5.8F.14.89.E6.F9.8A.E2.40.1F.3F.56.
BA.42.40.3C.21.1E.75.11-4

Escrituração recebida via Internet
pelo Agente Receptor SERPRO
em 08/05/2020 às 17:25:48

96.F2.A4.86.59.86.46.F5
25.1B.83.7A.E3.F0.72.80

Considera-se autenticado o livro contábil a que se refere este recibo, dispensando-se a autenticação de que trata o art. 39 da Lei nº 8.934/1994. Este recibo comprova a autenticação.

BASE LEGAL: Decreto nº 1.800/1996, com a alteração do Decreto nº 8.683/2016, e arts. 39, 39-A, 39-B da Lei nº 8.934/1994 com a alteração da Lei Complementar nº 1247/2014.



Declaração de Informações Socioeconômicas e Fiscais (DEFIS)



Declaração Original

Exercício 2020

Ano-Calendário 2019

Período abrangido pela Declaração: 01/01/2019 a 31/12/2019

1. Identificação do Contribuinte

CNPJ Matriz: 21.949.157/0001-38
Nome empresarial: BELNIFER LTDA
Data de abertura no CNPJ: 26/02/2015
Regime de Apuração: competência
Optante pelo Simples Nacional: Sim

1.1 CNPJ das Filiais Presentes nesta declaração:

Nenhuma.

2. Informações Econômico-Fiscais da Pessoa Jurídica

Ganhos de capital	R\$ 300.000,00
Quantidade de empregados no início do período abrangido pela declaração	9
Quantidade de empregados no final do período abrangido pela declaração	11
Receita proveniente de exportação direta	R\$ 0,00
Lucro superior ao limite de que trata o § 1º do art. 6º da resolução CGSN nº 4 de 30/05/2007, no período abrangido por esta declaração	R\$ 0,00
Total de ganhos líquidos auferidos em operações de renda variável	R\$ 0,00

2.1 Receita proveniente de exportação por meio de comercial exportadora

CNPJ da comercial exportadora	Valor
-	-

2.2 Identificação e Rendimentos dos Sócios

CPF do sócio: 027.141.129-51

Nome: MARCIA BELNIAKI

Rendimentos isentos pagos ao sócio pela empresa	R\$ 0,00
Rendimentos tributáveis pagos ao sócio pela empresa	R\$ 0,00
Percentual de participação do sócio no capital social da empresa no	96,66%

último dia do período abrangido pela declaração

Imposto de renda retido na fonte sobre os rendimentos pagos ao sócio pela ME/EPP R\$ 0,00

CPF do sócio: 117.495.889-86

Nome: DANIEL AMILTON BELNIAKI

Rendimentos isentos pagos ao sócio pela empresa R\$ 0,00

Rendimentos tributáveis pagos ao sócio pela empresa R\$ 0,00

Percentual de participação do sócio no capital social da empresa no último dia do período abrangido pela declaração 3,34%

Imposto de renda retido na fonte sobre os rendimentos pagos ao sócio pela ME/EPP R\$ 0,00

2.3 Percentual de participação em cotas em tesouraria no capital social da empresa (%) 0,00%

2.4 Doações à Campanha Eleitoral

CNPJ do Beneficiário	Nome do Beneficiário	Tipo de Beneficiário	Forma de Doação	Valor
-	-	-	-	-

3. Informações Econômicas e Fiscais dos Estabelecimentos

Estabelecimento: 21.949.157/0001-38 UF: PR

Estoque inicial do período abrangido pela declaração R\$ 0,00

Estoque final do período abrangido pela declaração R\$ 0,00

Saldo em caixa/banco no início do período abrangido pela declaração R\$ 0,00

Saldo em caixa/banco no final do período abrangido pela declaração R\$ 0,00

Total de aquisições de mercadorias para comercialização ou industrialização no período abrangido pela declaração R\$ 1.033.874,56

Aquisições no mercado interno R\$ 1.033.874,56

Importações R\$ 0,00

Total de entradas de mercadorias por transferência para comercialização R\$ 0,00

Número da Declaração: 219491572019001
Autenticação: 21426.94180.91150.57114

Número do Recibo: 02.07.20083.0197532-2

Página 2



ou industrialização no período abrangido pela declaração

Total de saídas de mercadorias por transferência para comercialização ou industrialização no período abrangido pela declaração R\$ 0,00

Total de devoluções de vendas de mercadorias para comercialização ou industrialização no período abrangido pela declaração R\$ 298.534,41

Total de devoluções de compras de mercadorias para comercialização ou industrialização no período abrangido pela declaração R\$ 2.567,52

Total de entradas no período abrangido pela declaração R\$ 1.366.054,98

Total de despesas no período abrangido pela declaração R\$ 0,00

Total de entradas interestaduais por UF

UF	Valor
MG	R\$ 17.436,00
RJ	R\$ 505,20
RS	R\$ 54.996,74
SP	R\$ 277.189,40

Total de saídas interestaduais por UF

UF	Valor
RS	R\$ 458,78
SC	R\$ 80.370,00

Valor do ISS retido na fonte no ano-calendário, por Município

UF	Município	Valor
-	-	-

Prestações de Serviços de Comunicação

UF onde o serviço foi prestado	Município onde o serviço foi prestado	Valor
-	-	-

Informações sobre prestação de serviços de transporte de cargas interestadual e/ou intermunicipal, e de transporte intermunicipal e interestadual de passageiros autorizados no inciso VI do art. 17 da LC 123 com e sem substituição tributária

Valor total do frete: -

UF de origem	Município onde se iniciou a prestação do serviço	Valor da Prestação (R\$)
--------------	--	--------------------------

4. Informações da Recepção da Declaração

Data e Horário da transmissão da Declaração: **23/03/2020 16:52:05**

Número do Recibo: **02.07.20083.0197532-2**

Autenticação: **21426.94180.91150.57114**

Número da Declaração: 219491572019001
Autenticação: 21426.94180.91150.57114

Número do Recibo: 02.07.20083.0197532-2
Página 4



Declaração de Informações Socioeconômicas e Fiscais (DEFIS)



Exercício: 2020

Ano Calendário: 2019

RECIBO DE ENTREGA

DECLARAÇÃO ORIGINAL

Período abrangido pela Declaração: 01/01/2019 a 31/12/2019

1. Informações do Contribuinte

Nome empresarial BELNIFER LTDA	CNPJ da Matriz 21.949.157/0001-38
Data da Abertura no CNPJ 26/02/2015	Optante pelo Simples Nacional Sim
Regime de Apuração Competência	
CNPJ das Filiais Presentes Nesta Declaração Nenhuma	

2. Informações da Recepção da Declaração

Data e Horário da Transmissão da Declaração 23/03/2020 16:52:05
Número do Recibo 02.07.20083.0197532-2
Autenticação 21426.94180.91150.57114

BELNIFER LTDA EPP

CNPJ - 21.949.157/0001- 38

Rua Pedro Eusébio Lemos, N. 109 barracão C – Palmital - Araucária - PR – CEP: 83.700-970

Araucária, 31 de dezembro de 2019.

Demonstração de Índices de Liquidez

$$LG = \frac{\text{Ativo Circulante} + \text{Realizavel a Longo Prazo}}{\text{Passivo Circulante} + \text{Exigível a Longo Prazo}}$$

$$LC = \frac{\text{Ativo Circulante}}{\text{Passivo Circulante}}$$

$$SG = \frac{\text{Ativo Total}}{\text{Passivo Circulante} + \text{Exigível a Longo Prazo}}$$

$$GE = \frac{\text{Passivo Circulante} + \text{Exigível a Longo Prazo}}{\text{Ativo Total}}$$

$$LG = \frac{\text{R\$ } 759.045,22 \quad + \quad \text{R\$ } -}{\text{R\$ } 26.198,09 \quad + \quad \text{R\$ } -} \quad LG = \text{R\$ } 28,9733 \quad 3,61 \%$$

$$LC = \frac{\text{R\$ } 759.045,22}{\text{R\$ } 26.198,09} \quad LC = \text{R\$ } 28,9733 \quad 3,61 \%$$

$$SG = \frac{\text{R\$ } 759.045,22 \quad + \quad \text{R\$ } 533.817,54}{\text{R\$ } 26.198,09} \quad SG = \text{R\$ } 49,3495 \quad 4,08 \%$$

$$GE = \frac{\text{R\$ } 26.198,09}{\text{R\$ } 759.045,22 \quad + \quad \text{R\$ } 533.817,54} \quad GE = \text{R\$ } 0,0203 \quad 0,020 \%$$

A empresa apresenta seus índices, os quais tem uma situação confortável para quitar suas obrigações a qualquer momento.

Marcia Belniaki

MARCIA BELNIAKI
Sóca proprietária

Paulo H. Lucyszyn

PAULO H. LUCYSZYN
Contador

Belniaki

Belniaki

O bom gosto em móveis

20
ANOS

*de histórias
com você.*



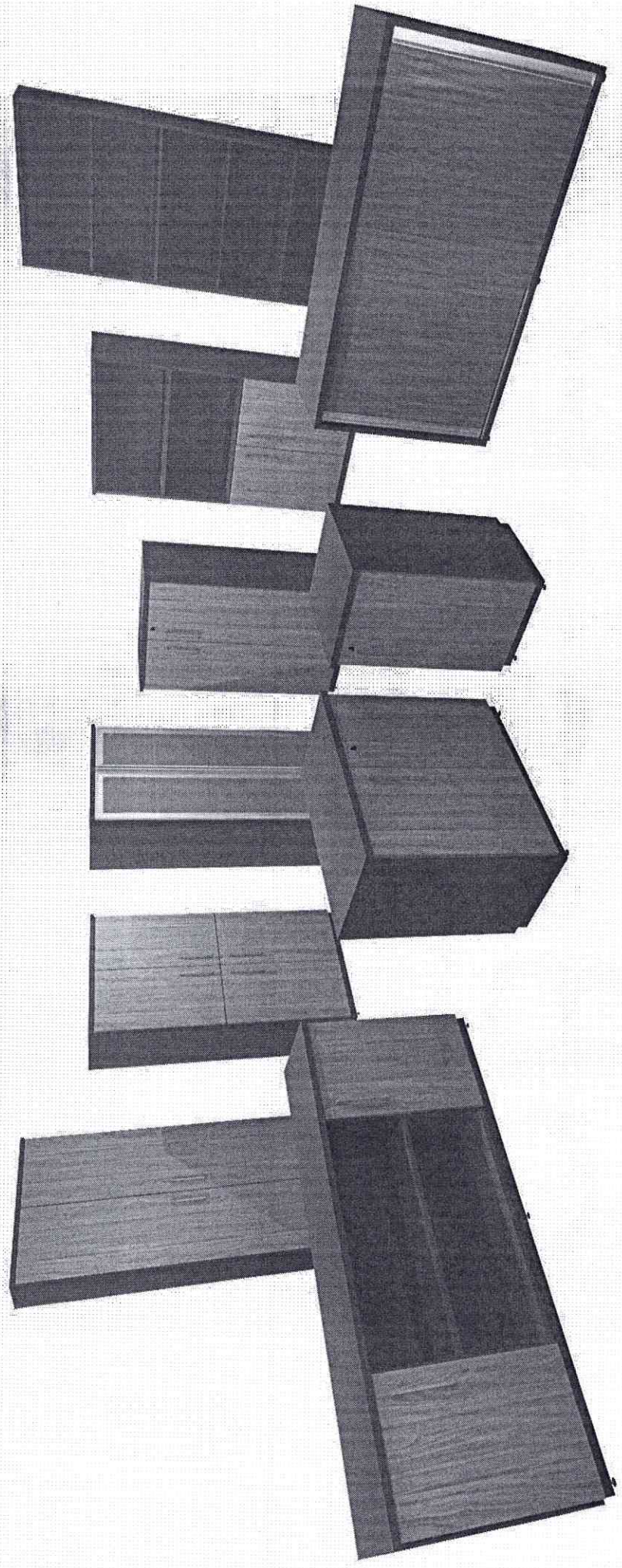

Armário Baixo

GRUPO

Belniaki & Belniaki
O bem gosta em móveis

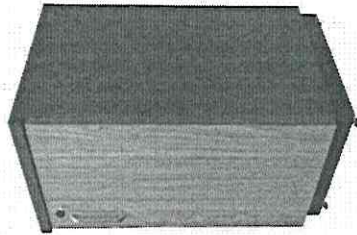

Armário Baixo 1 Porta
BEL-AB001 | 400X450X740
BEL-AB002 | 400X500X740
BEL-AB003 | 400X600X740

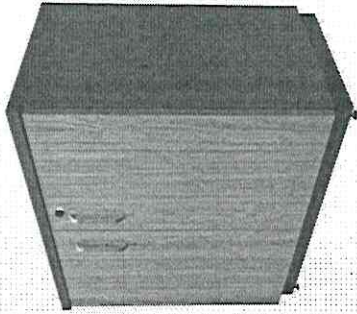

Armário Baixo 2 Portas
BEL-AB004 | 800X450X740
BEL-AB005 | 800X500X740
BEL-AB006 | 800X600X740

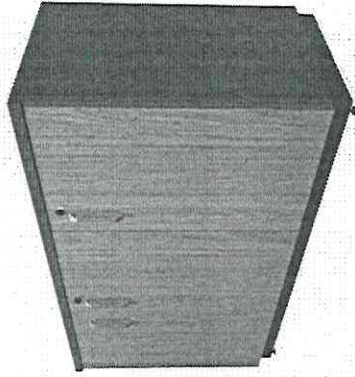

Armário Baixo 3 Portas
BEL-AB007 | 1200X450X740
BEL-AB008 | 1200X500X740
BEL-AB009 | 1200X600X740

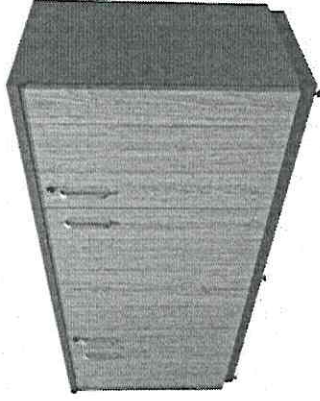

Armário Baixo 4
Portas BEL-AB013 |
1600X450X740 BEL-AB014
| 1600X500X740 BEL-AB015 |

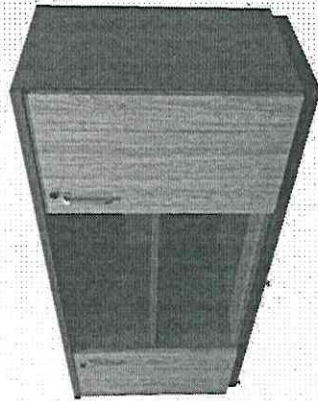

Armário Baixo 2 Portas + nicho
BEL-AB010 | 1600X450X740
BEL-AB011 | 1600X500X740 BEL-
AB012 | 1600X600X740

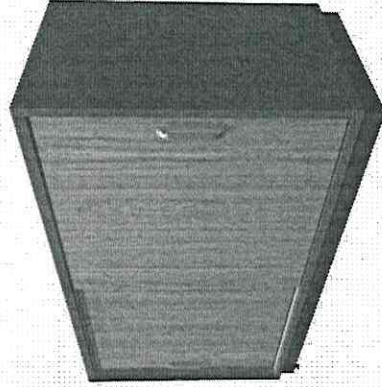

Armário Baixo 2 Portas deslizantes
BEL-AB016 | 1200X450X740
BEL-AB017 | 1200X500X740 BEL-
AB018 | 1200X600X740

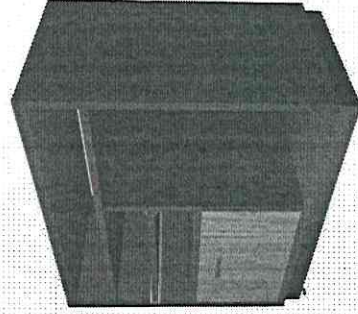

Armário Baixo para computador
BEL-AB019 | 800X450X740
BEL-AB020 | 800X500X740 BEL-
AB021 | 800X600X740

*Opcionais: base metálica, pés, sóculos, dobradiça com amortecedor ou com abertura de 90° a 270°, fechadura simples ou cremoneira, pino de prateleira tipo cadeirinha, regulagem de altura das prateleiras suporte porta pasta e gavetas

*Produtos disponível em outras: medidas, cores, acabamentos, materiais, espessuras, com outros modelos de puxadores.

*Produtos e Cores disponíveis no site www.belniakimoveis.com.br podendo sofrer alterações.

* Catálogo pode sofrer alterações e inclusões de novos produtos devida a solicitação e dinamismo do mercado.



Armário médio



Armário Médio 1 Porta
 BEL-AM001 | 400X450X1300
 BEL-AM002 | 400X500X1300
 BEL-AM003 | 500X450X1300
 BEL-AM004 | 500X500X1300

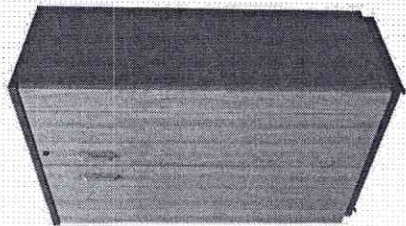

Armário Médio 2 Portas
 BEL-AM005 | 800X450X1300
 BEL-AM006 | 800X500X1300
 BEL-AM007 | 900X450X1300
 BEL-AM008 | 900X500X1300

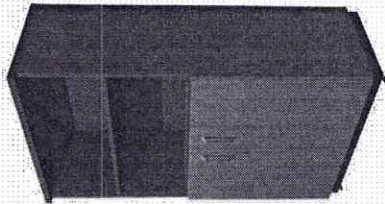

Armário Médio Estante 2 Portas
 BEL-AM013 | 800X450X1300
 BEL-AM014 | 800X500X1300
 BEL-AM015 | 900X450X1300
 BEL-AM016 | 900X500X1300

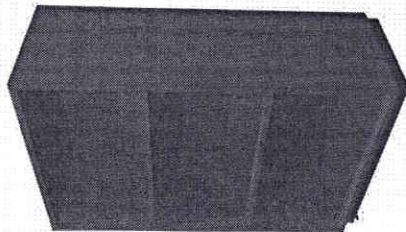

Armário Médio Estante Aberta
 BEL-AM009 | 800X450X1300
 BEL-AM010 | 800X500X1300
 BEL-AM011 | 900X450X1300
 BEL-AM012 | 900X500X1300

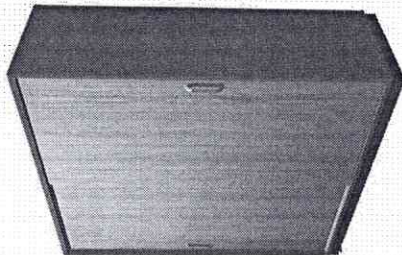

Armário Médio 2 Portas Deslizantes
 BEL-AM017 | 1200X450X1300
 BEL-AM018 | 1200X500X1300
 BEL-AM019 | 1600X450X1300
 BEL-AM020 | 1600X500X1300

*Opcionais: base metálica, pés, sóculos, dobradiça com amortecedor ou com abertura de 90° a 270°, fechadura simples ou cremoneira, pino de prateleira tipo cadeirinha, regulagem de altura das prateleiras suporte porta pasta, cabideiro e gavetas

*Produtos disponíveis em outras medidas, cores, acabamentos, materiais, espessuras, com outros modelos de puxadores.

*Produtos e Cores disponíveis no site www.belniakimoveis.com.br podendo sofrer alterações.

* Catálogo pode sofrer alterações e inclusões de novos produtos devida a solicitação e dinamismo do mercado.

Armário alto

GRUPO

Belniaki
&
Belniaki
O bem gosta em múltiplos

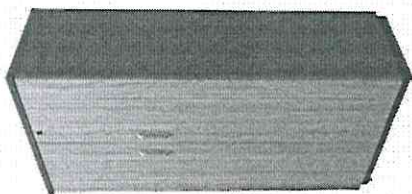

Armário Alto 2 Portas
BEL-AA001 | 800X450X1600
BEL-AA002 | 800X500X1600
BEL-AA003 | 900X450X1600
BEL-AA004 | 900X500X1600

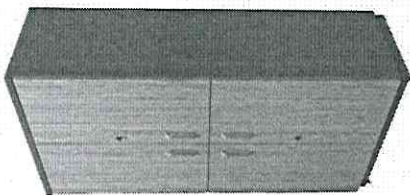

Armário Alto 4 Portas
BEL-AA005 | 800X450X1600
BEL-AA006 | 800X500X1600
BEL-AA007 | 900X450X1600
BEL-AA008 | 900X500X1600

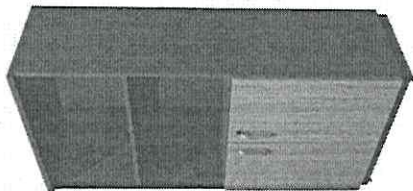

Armário Alto Estante Aberta
BEL-AA009 | 800X450X1600
BEL-AA010 | 800X500X1600
BEL-AA011 | 900X450X1600
BEL-AA012 | 900X500X1600



Armário Alto Estante 2 Portas
BEL-AA013 | 800X450X1600
BEL-AA014 | 800X500X1600
BEL-AA015 | 900X450X1600
BEL-AA016 | 900X500X1600

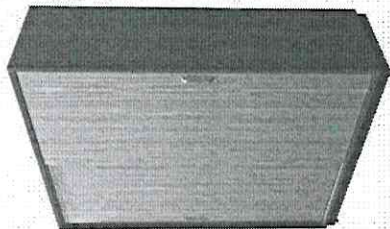

Armário Alto 2 Portas Deslizantes
BEL-AA017 | 1200X450X1600
BEL-AA018 | 1200X500X1600
BEL-AA019 | 1600X450X1600
BEL-AA020 | 1600X500X1600



- *Opcionais: base metálica, pés, sóculos, dobradiça com amortecedor ou com abertura de 90° a 270°, fechadura simples ou cremoneira, pino de prateleira tipo cadeirinha, regulagem de altura das prateleiras suporte porta pasta, cabideiro e gavetas
- *Produtos disponíveis em outras medidas, cores, acabamentos, materiais, espessuras, com outros modelos de puxadores.
- *Produtos e Cores disponíveis no site www.belniakimoveis.com.br podendo sofrer alterações.
- *Catálogo pode sofrer alterações e inclusões de novos produtos devida a solicitação e dinamismo do mercado.

Armário extra alto

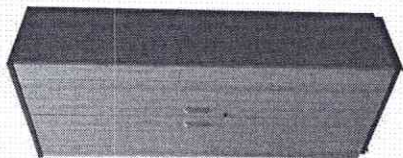

Armário Extra Alto 2 Portas
 BEL-AX001 | 800X450X2000
 BEL-AX002 | 800X500X2000
 BEL-AX003 | 900X450X2000
 BEL-AX004 | 900X500X2000

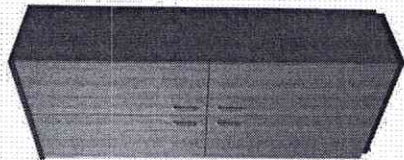

Armário Extra Alto 4 Portas
 BEL-AX005 | 800X450X2000
 BEL-AX006 | 800X500X2000
 BEL-AX007 | 900X450X1600
 BEL-AX008 | 900X500X1600

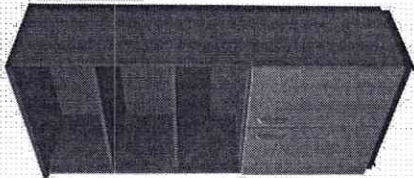

Armário Extra Alto Estante 2 Portas
 BEL-AX013 | 800X450X2000
 BEL-AX014 | 800X500X2000
 BEL-AX015 | 900X450X2000
 BEL-AX016 | 900X500X2000

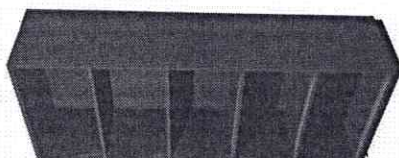

Armário Extra Alto Estante Aberta
 BEL-AX009 | 800X450X2000
 BEL-AX010 | 800X500X2000
 BEL-AX011 | 900X450X2000
 BEL-AX012 | 900X500X2000

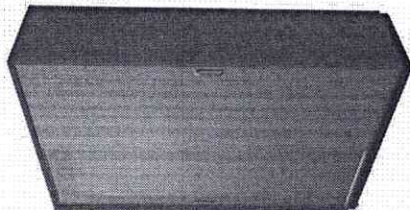

Armário Extra Alto 2 Portas Deslizantes
 BEL-AX017 | 1200X450X2000
 BEL-AX018 | 1200X500X2000
 BEL-AX019 | 1600X450X2000
 BEL-AX020 | 1600X500X2000

*Opcionais: base metálica, pés, sóculos, dobradiça com amortecedor ou com abertura de 90° a 270°, fechadura simples ou cremona, pino de prateleira tipo cadeirinha, regulagem de altura das prateleiras suporte porta pasta, cabideiro e gavetas

*Produtos disponíveis em outras medidas, cores, acabamentos, materiais, espessuras, com outros modelos de puxadores.

*Produtos e Cores disponíveis no site www.belniakimoveis.com.br podendo sofrer alterações.

* Catálogo pode sofrer alterações e inclusões de novos produtos devida a solicitação e dinamismo do mercado.

Armários extras

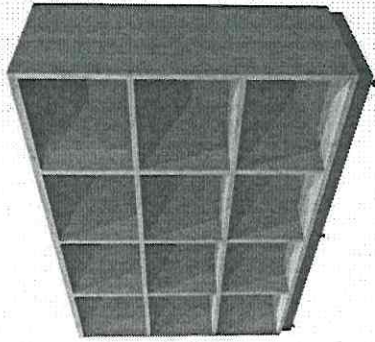

Armário Escaninho
 BEL-ESC001 | 1000X450X1000
 BEL-ESC002 | 1200X450X1000
 BEL-ESC003 | 1400X450X1000
 BEL-ESC004 | 1600X450X1000

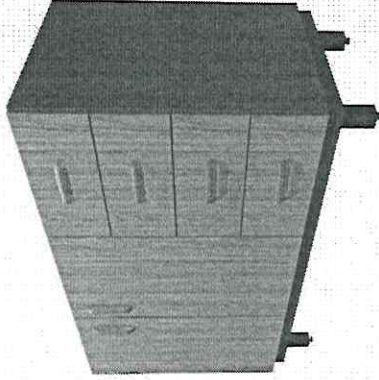

Balcão Pla 2 Portas e 4 Gavetas
 BEL-PIA001 | 1200X600X800

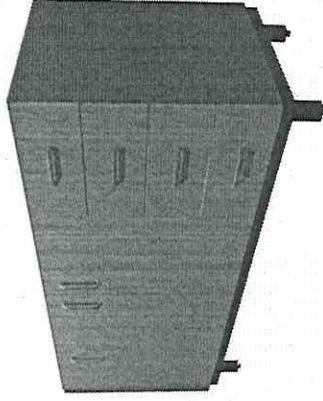

Balcão Pla 3 Portas e 4 Gavetas
 BEL-PIA002 | 1600X600X800

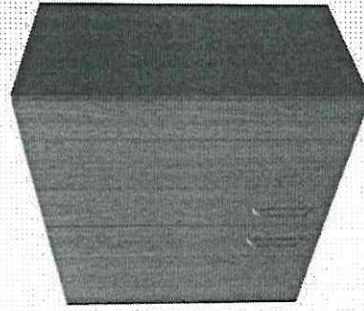

Armário Aéreo 2 Portas
 BEL-AAR001 | 700X400X700
 BEL-AAR002 | 800X400X700

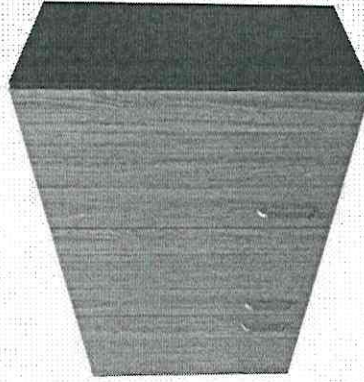

Armário Aéreo 3 Portas
 BEL-AAR003 | 1200X400X700
 BEL-AAR004 | 1500X400X700



Armário Aéreo 1 Porta Basculante
 BEL-AAR005 | 700X400X350
 BEL-AAR006 | 800X400X350



*Opcionais: base metálica, pés, sóculos, dobradiça com amortecedor ou com abertura de 90° a 270°, fechadura simples ou cremone, pino de prateleira tipo cadeirinha, regulagem de altura das prateleiras suporte porta pasta, cabideiro e gavetas

*Produtos disponíveis em outras: medidas, cores, acabamentos, materiais, espessuras, com outros modelos de puxadores.

*Produtos e Cores disponíveis no site www.belniakimoveis.com.br podendo sofrer alterações.

* Catálogo pode sofrer alterações e inclusões de novos produtos devida a solicitação e dinamismo do mercado.

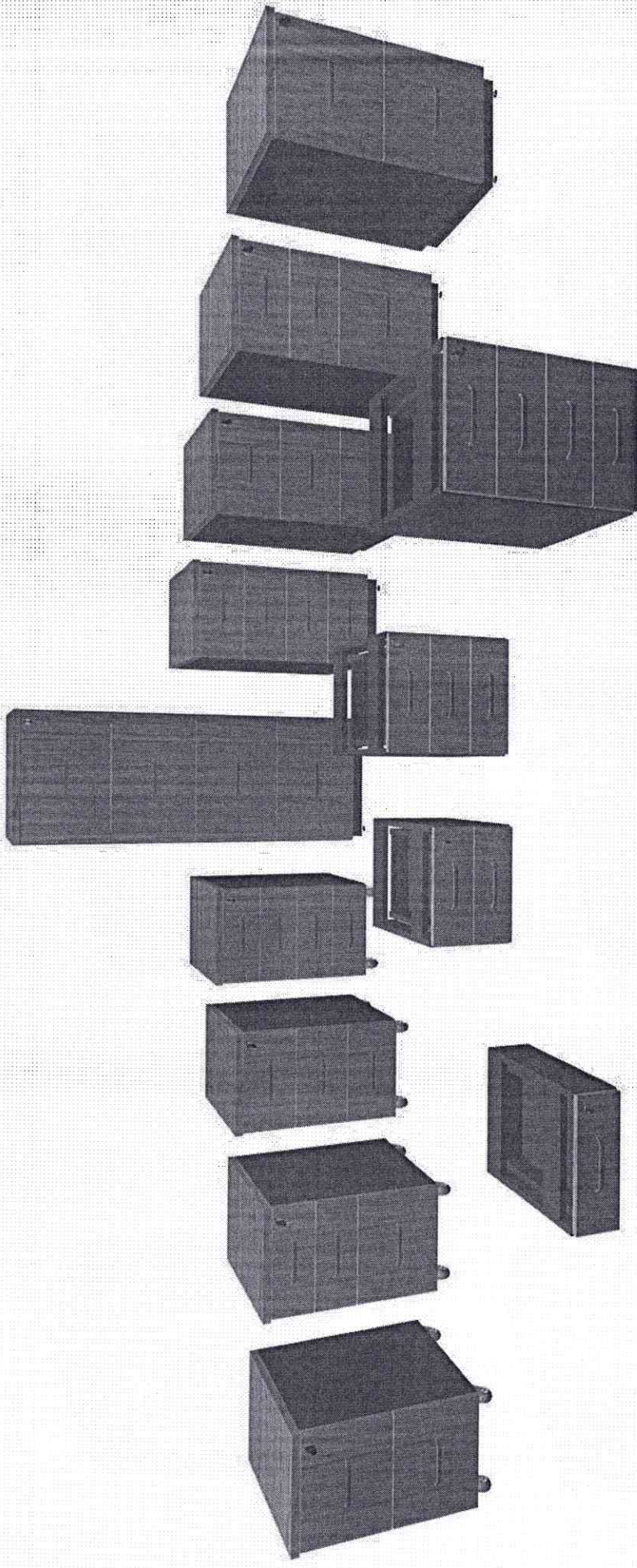

Gaveteiros de Mesa

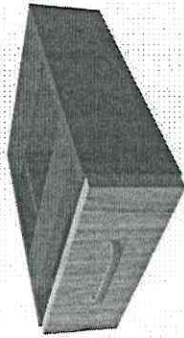

Gaveteiro de Mesa 1 Gaveta
 BEL-GM001 | 350X400X130
 BEL-GM002 | 350X450X130

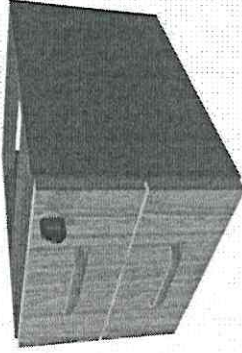

Gaveteiro de Mesa 2 Gavetas
 BEL-GM003 | 350X400X260
 BEL-GM004 | 350X450X260

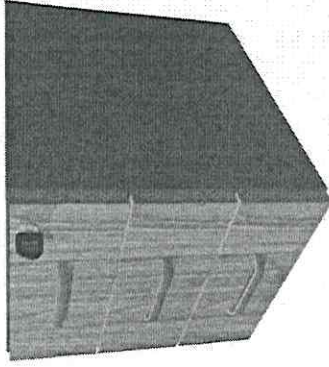

Gaveteiro de Mesa 3 Gavetas
 BEL-GM005 | 350X400X390
 BEL-GM006 | 350X450X390

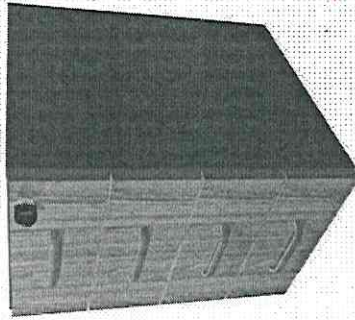

Gaveteiro de Mesa 4 Gavetas
 BEL-GM007 | 350X400X520
 BEL-GM008 | 350X450X520

*Opcionais: base metálica, pés, sóculos, dobradiça com amortecedor ou com abertura de 90° a 270°, fechadura simples ou cremona, pino de prateleira tipo cadeirinha, regulagem de altura das prateleiras suporte porta pasta, cabideiro, organizador, porta lápis e gavetas

*Produtos disponíveis em outras medidas, cores, acabamentos, materiais, espessuras, com outros modelos de puxadores.

*Produtos e Cores disponíveis no site www.belniakimoveis.com.br podendo sofrer alterações.

* Catálogo pode sofrer alterações e inclusões de novos produtos devida a solicitação e dinamismo do mercado.

Gaveteiros Volantes

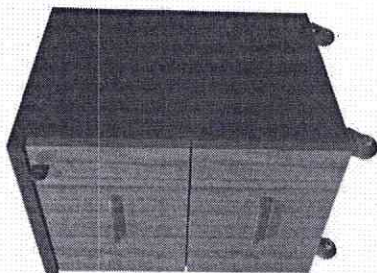

Gaveteiro Volante 2 Gavetões
 BEL-GV001 | 400X450X650
 BEL-GV002 | 400X500X650

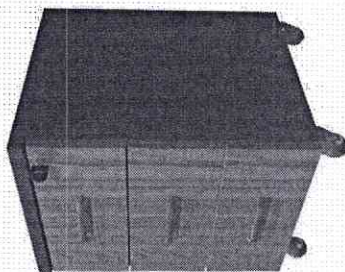

Gaveteiro Volante 2 Gavetas+1 Gavetão
 BEL-GV003 | 400X450X650
 BEL-GV004 | 400X500X650

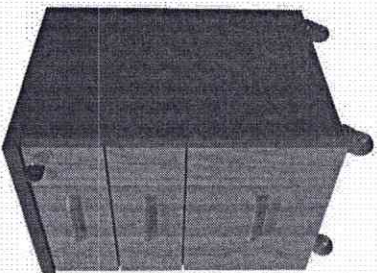

Gaveteiro Volante 3 Gavetas
 BEL-GV005 | 400X450X650
 BEL-GV006 | 400X500X650

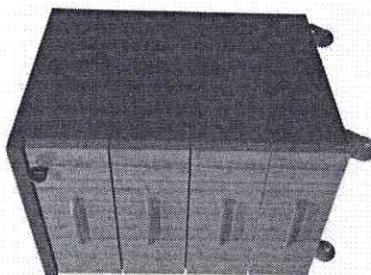

Gaveteiro Volante 4 Gavetas
 BEL-GV007 | 400X450X650
 BEL-GV008 | 400X500X650

*Opcionais: base metálica, pés, sóculos, dobradiça com amortecedor ou com abertura de 90° a 270°, fechadura simples ou cremona, pino de prateleira tipo cadeirinha, regulagem de altura das prateleiras suporte porta pasta, cabideiro, organizador/porta lápis, gaveta metálica, corrediça telescópica /simples /oculta com amortecedor, rodízios em gel.

*Produtos disponíveis em outras: medidas, cores, acabamentos, materiais, espessuras, com outros modelos de puxadores.

*Produtos e Cores disponíveis no site www.belniakimoveis.com.br podendo sofrer alterações.

* Catálogo pode sofrer alterações e inclusões de novos produtos devida a solicitação e dinamismo do mercado.

Gaveteiros Fixos

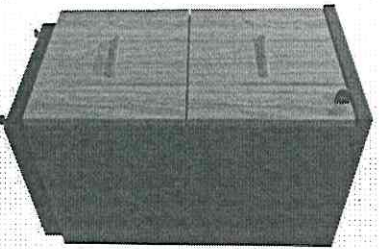

Gaveteiro Fixo 2 Gaveteões
BEL-GF001 | 400X450X740
BEL-GF002 | 400X500X740
BEL-GF003 | 400X600X740

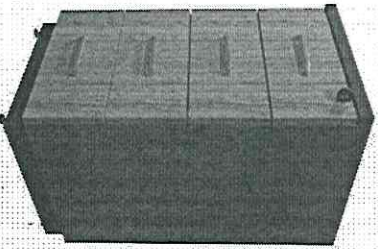

Gaveteiro Fixo 4 Gavetas
BEL-GF010 | 400X450X740
BEL-GF011 | 400X500X740
BEL-GF012 | 400X600X740

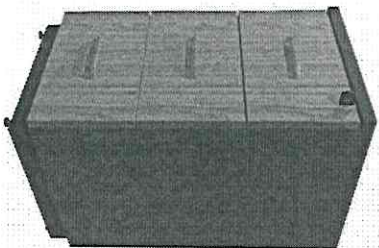

Gaveteiro Fixo 2 Gavetas+ 1 Gaveteão
BEL-GF004 | 400X450X740
BEL-GF005 | 400X500X740
BEL-GF006 | 400X600X740

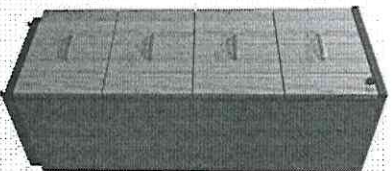

Arquivo 4 Gavetas
BEL-ARQ001 | 470X450X1300
BEL-ARQ002 | 470X500X1300
BEL-ARQ003 | 470X550X1300
BEL-ARQ004 | 470X600X1300

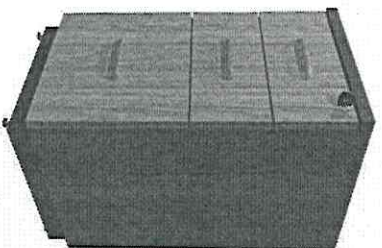

Gaveteiro Fixo 3 Gavetas
BEL-GF007 | 400X450X740
BEL-GF008 | 400X500X740
BEL-GF009 | 400X600X740

*Opcionais: base metálica, pés, sóculos, dobradiça com amortecedor ou com abertura de 90° a 270°, fechadura simples ou cremomã, pino de prateleira tipo cadeirinha, regulagem de altura das prateleiras suporte porta pasta, cabideiro, organizador /porta lápis, gaveta metálica, correia telescópica /simples /oculta com amortecedor, rodízios em gel.

*Produtos disponíveis em outras medidas, cores, acabamentos, materiais, espessuras, com outros modelos de puxadores.

*Produtos e cores disponíveis no site www.belniakimoveis.com.br podendo sofrer alterações.

* Catálogo pode sofrer alterações e inclusões de novos produtos devida a solicitação e dinamismo do mercado.

Mesa reta

Opção com pé painel

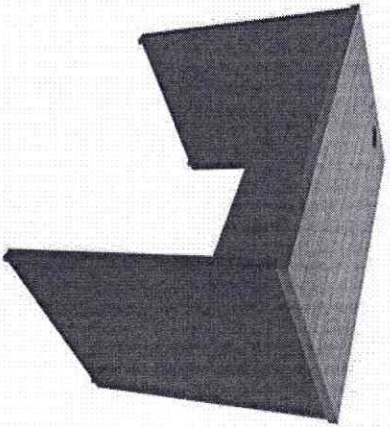

Opção com pé metálico

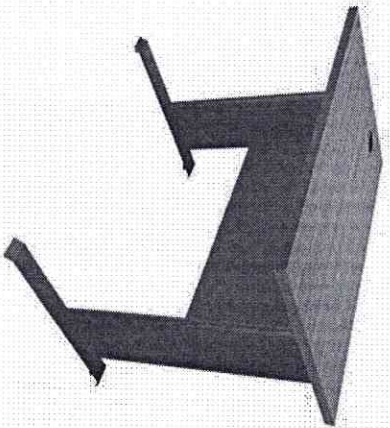

Opção com pé cavalete

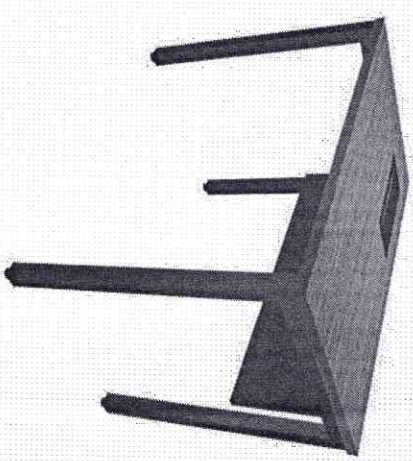

Mesa reta com Pé Painel

- BEL-MR001 | 900X600X740
- BEL-MR002 | 1000X600X740
- BEL-MR003 | 1100X600X740
- BEL-MR004 | 1200X600X740
- BEL-MR005 | 1300X600X740
- BEL-MR006 | 1400X600X740
- BEL-MR007 | 1500X600X740
- BEL-MR008 | 1600X600X740
- BEL-MR009 | 1700X600X740
- BEL-MR010 | 1800X600X740

Padrão: Tampo reto

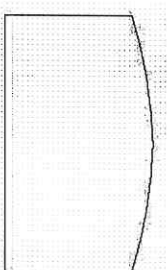
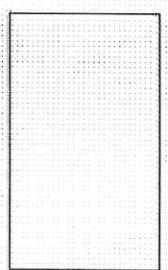

Opcional: Tampo atendimento

Opcional: eletrocalha

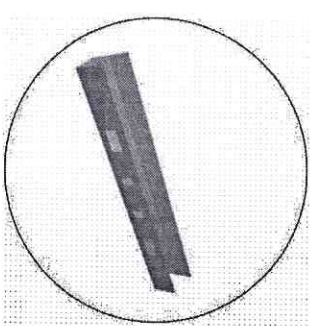

Opcional: Caixa de tomada

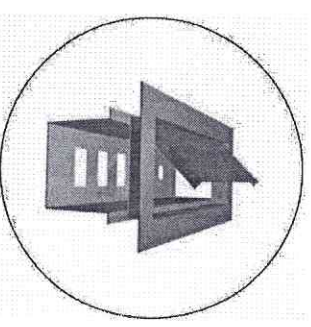

*Opcionais: base metálica, pés, sóculos, dobradiça com amortecedor ou com abertura de 90° a 270°, fechadura simples ou cremona, pino de prateleira tipo cadeirinha, regulagem de altura das prateleiras suporte porta pasta, cabideiro, organizador/porta lápis, gaveta metálica, correia telescópica/simples/oculta com amortecedor, rodízios em gel.

*Produtos disponíveis em outras: medidas, cores, acabamentos, materiais, espessuras, com outros modelos de puxadores.

*Produtos e Cores disponíveis no site www.belniakimoveis.com.br podendo sofrer alterações.

*Catálogo pode sofrer alterações e inclusões de novos produtos devida a solicitação e dinamismo do mercado.

Mesa auxiliar

CÂMARA DE VEREDORES
 FLS. 424
 ER
 FAZENDA RIO GRANDE-PR

Opção com pé painel

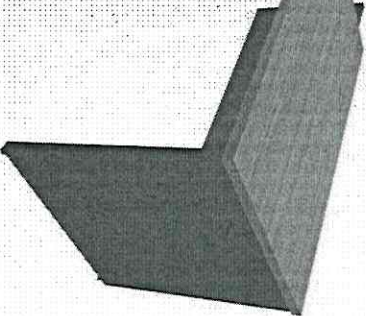

Opção com pé cavalete

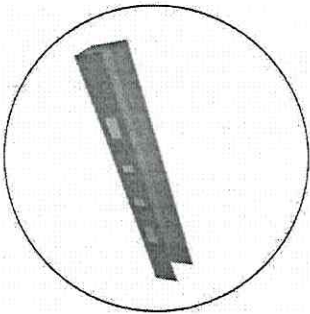
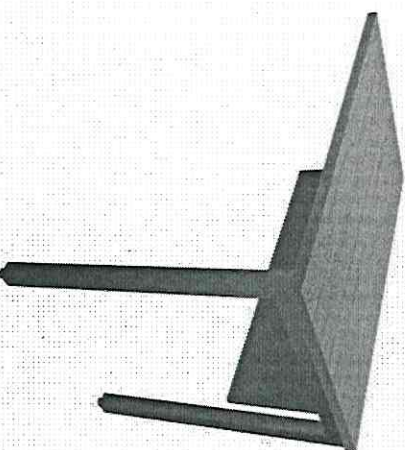

Opcional: eletrocalha

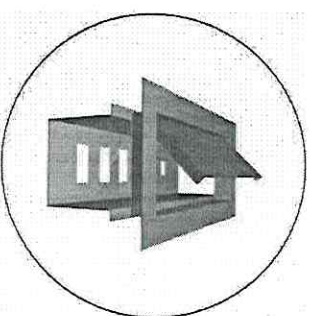

Opcional: Caixa de tomada

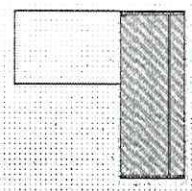

Mesa auxiliar Esquerda
 BEL-MR011 | 800x600x740
 BEL-MR012 | 1000x600x740
 BEL-MR013 | 1200x600x740

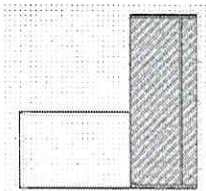

Mesa auxiliar Direita
 BEL-MR014 | 800x600x740
 BEL-MR015 | 1000x600x740
 BEL-MR016 | 1200x600x740

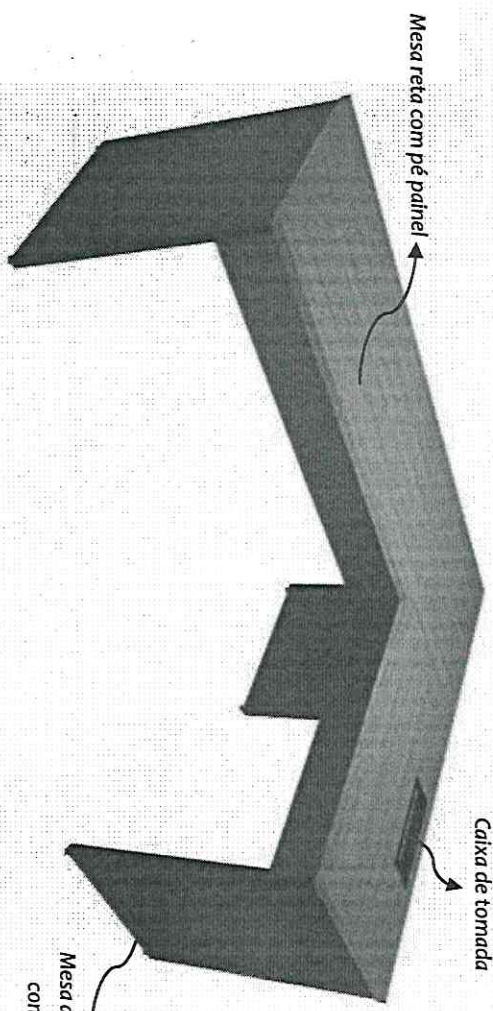

Mesa reta com pé painel

Caixa de tomada

Mesa auxiliar direita com pé painel

- *Opcionais: base metálica, pés, sóculos, dobradiça com amortecedor ou com abertura de 90° a 270°, fechadura simples ou cremona, pino de prateleira tipo cadeirinha, regulagem de altura das prateleiras suporte porta pasta, cabideiro, organizador /porta lápis, gaveta metálica, corredeira telescópica /simples /oculta com amortecedor, rodízios em gel.
- *Produtos disponíveis em outras medidas, cores, acabamentos, materiais, espessuras, com outros modelos de puxadores.
- *Produtos e Cores disponíveis no site www.belniaki.com.br podendo sofrer alterações.
- * Catálogo pode sofrer alterações e inclusões de novos produtos devida a solicitação e dinamismo do mercado.

Mesa em L

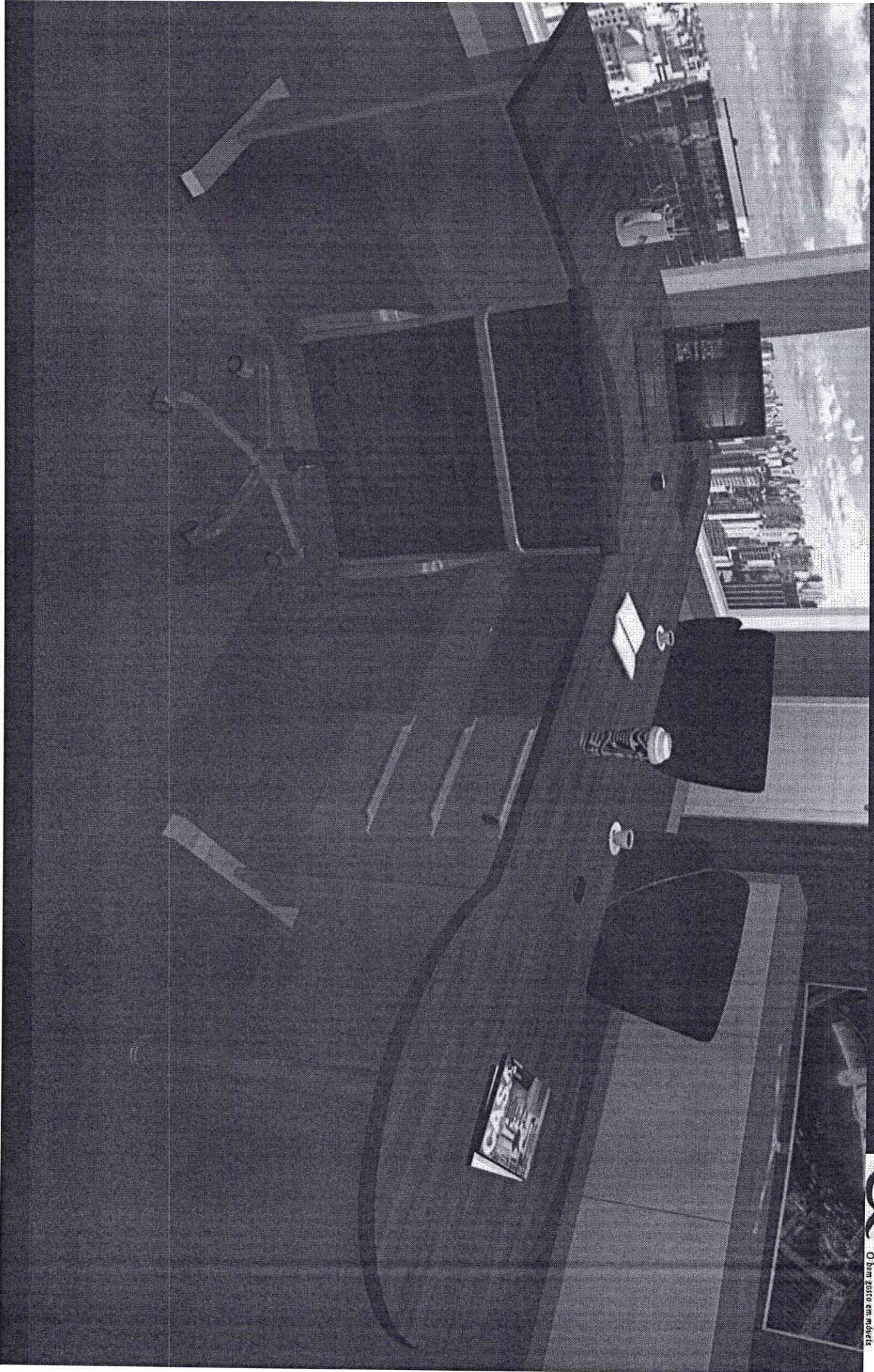

Mesa em L



Opção com pé painel

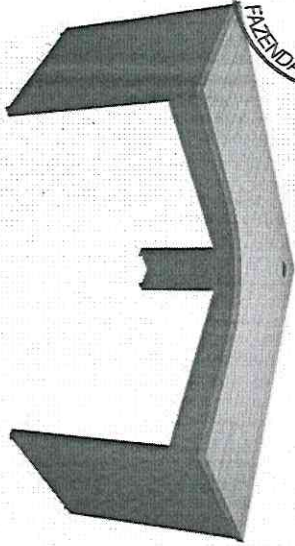

Opção com pé metálico

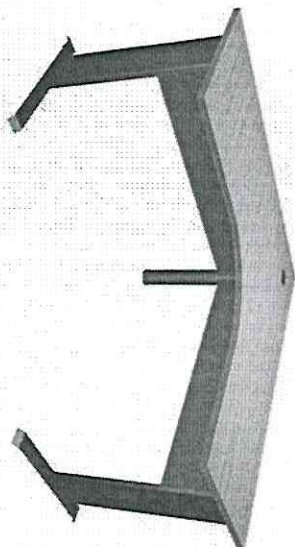

Opção com pé cavalete

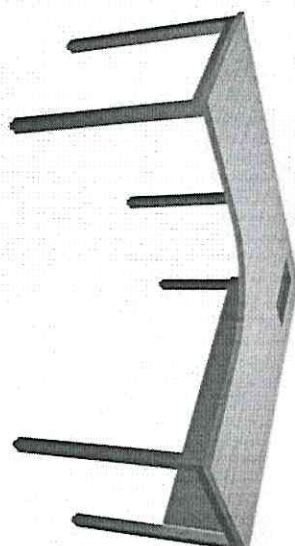

Estilos de tampo

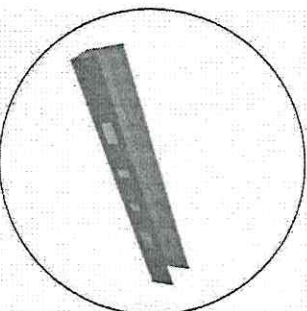
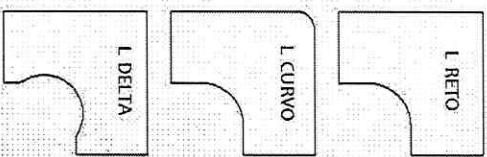

Opcional: eletrocatalha

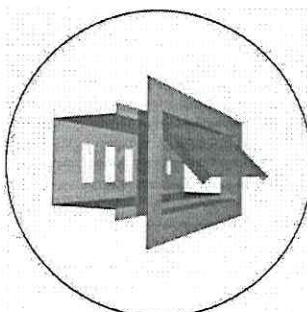

Opcional: Caixa de tomada

Mesa em L

BEL-ML001	1200E x 1200D x 600 x 740
BEL-ML002	1400E x 1400D x 600 x 740
BEL-ML003	1500E x 1300D x 600 x 740
BEL-ML004	1500E x 1500D x 600 x 740
BEL-ML005	1600E x 1400D x 600 x 740
BEL-ML006	1600E x 1600D x 600 x 740
BEL-ML007	1800E x 1600D x 600 x 740
BEL-ML008	1800E x 1800D x 600 x 740
BEL-ML009	1300E x 1500D x 600 x 740
BEL-ML010	1400E x 1600D x 600 x 740
BEL-ML011	1600E x 1800D x 600 x 740

Optionais: base metálica, pés, sóculos, dobradiça com amortecedor ou com abertura de 90° a 270°, fechadura simples ou cremona, pino de prateleira tipo cadeirinha, regulagem de altura das prateleiras suporte porta pasta, cabideiro, organizador /porta lápis, gaveta metálica, correia telescópica /simples /oculta com amortecedor, rodízios em gel.

*Produtos disponíveis em outras medidas, cores, acabamentos, materiais, espessuras, com outros modelos de puxadores.

*Produtos e Cores disponíveis no site www.belniakimoveis.com.br podendo sofrer alterações.

* Catálogo pode sofrer alterações e inclusões de novos produtos devida a solicitação e dinamismo do mercado.

Mesa em L com península

Península esquerda com pé painel

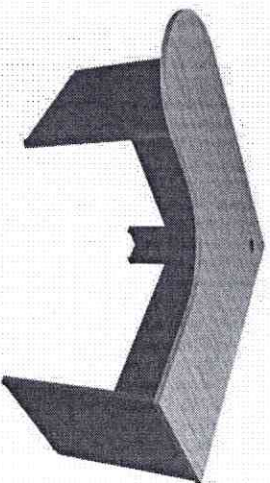

Península esquerda com pé metálico

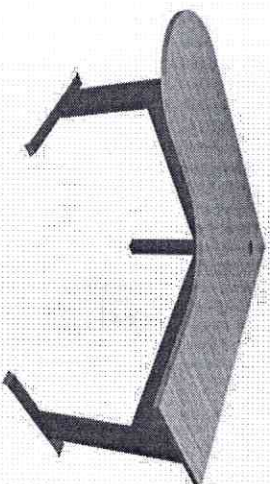

Península direita com pé painel

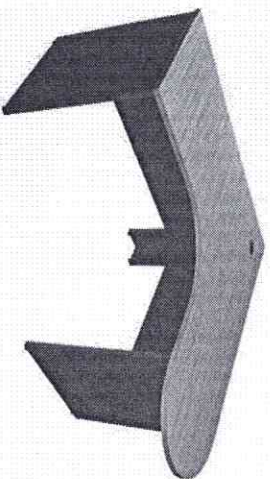

Península direita com pé metálico

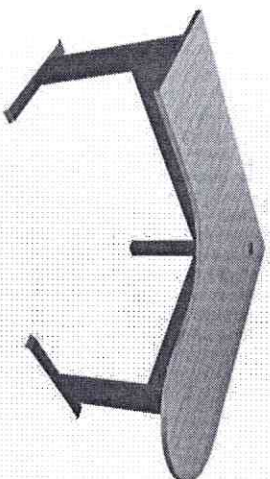

Mesa Península em L esquerda

BEL-MP.L010	1600E X 1200D X 600 X 740
BEL-MP.L011	1800E X 1200D X 600 X 740
BEL-MP.L012	2000E X 1200D X 600 X 740
BEL-MP.L013	1600E X 1400D X 600 X 740
BEL-MP.L014	1800E X 1400D X 600 X 740
BEL-MP.L015	2000E X 1400D X 600 X 740
BEL-MP.L016	1600E X 1600D X 600 X 740
BEL-MP.L017	1800E X 1600D X 600 X 740
BEL-MP.L018	2000E X 1600D X 600 X 740

Estilos de tampo

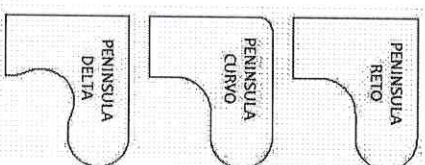

Mesa Península em L direita

BEL-MP.L001	1200E X 1600D X 600 X 740
BEL-MP.L002	1200E X 1800D X 600 X 740
BEL-MP.L003	1200E X 2000D X 600 X 740
BEL-MP.L004	1400E X 1600D X 600 X 740
BEL-MP.L005	1400E X 1800D X 600 X 740
BEL-MP.L006	1400E X 2000D X 600 X 740
BEL-MP.L007	1600E X 1600D X 600 X 740
BEL-MP.L008	1600E X 1800D X 600 X 740
BEL-MP.L009	1600E X 2000D X 600 X 740

Opcional: eletrocalha

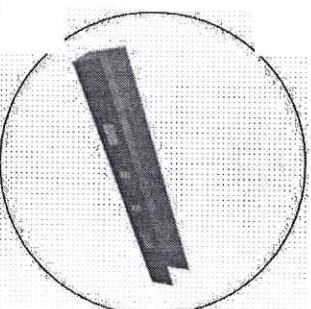

Opcional: Caixa de tomada

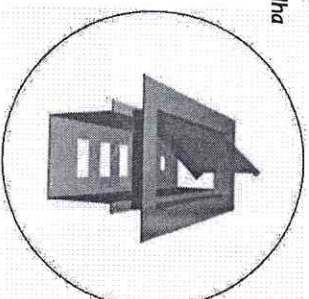

Opcionais: base metálica, pés, sóculos, dobradiça com amortecedor ou com abertura de 90° a 270°, fechadura simples ou cremomã, pino de prateleira tipo cadeirinha, regulagem de altura das prateleiras suporte porta pasta, cabideiro, organizador/porta lápis, gaveta metálica, corrediça telescópica/simples/oculta com amortecedor, rodízios em gel.

*Produtos disponíveis em outras: medidas, cores, acabamentos, materiais, espessuras, com outros modelos de puxadores.

*Produtos e cores disponíveis no site www.belniakimoveis.com.br podendo sofrer alterações.

*Catálogo pode sofrer alterações e inclusões de novos produtos devida a solicitação e dinamismo do mercado.

Estações de Trabalho



Estações de Trabalho

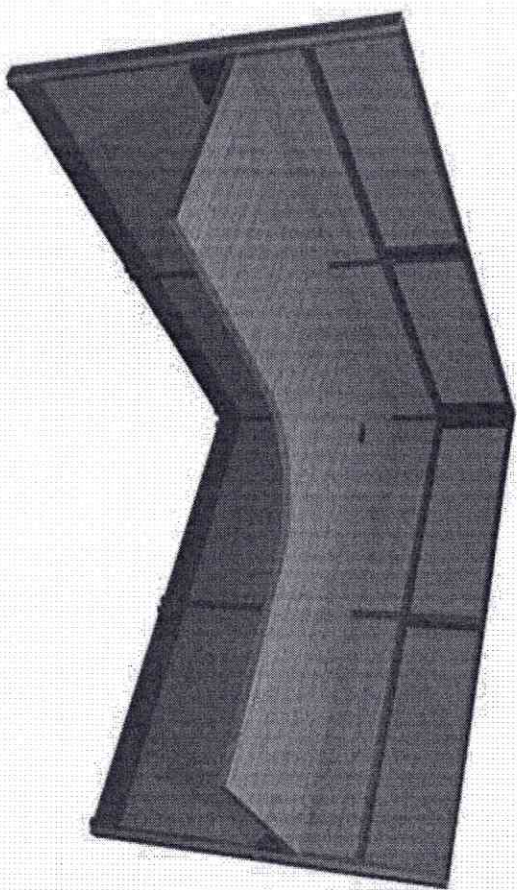

Mesa Angular para Estação de trabalho

- BEL-EST001 | 1200E x 1200D x 600 x 740
- BEL-EST002 | 1400E x 1400D x 600 x 740
- BEL-EST003 | 1500E x 1300D x 600 x 740
- BEL-EST004 | 1500E x 1500D x 600 x 740
- BEL-EST005 | 1600E x 1400D x 600 x 740
- BEL-EST006 | 1600E x 1600D x 600 x 740
- BEL-EST007 | 1800E x 1600D x 600 x 740
- BEL-EST008 | 1800E x 1800D x 600 x 740
- BEL-EST009 | 1300E x 1500D x 600 x 740
- BEL-EST010 | 1400E x 1600D x 600 x 740
- BEL-EST011 | 1600E x 1800D x 600 x 740

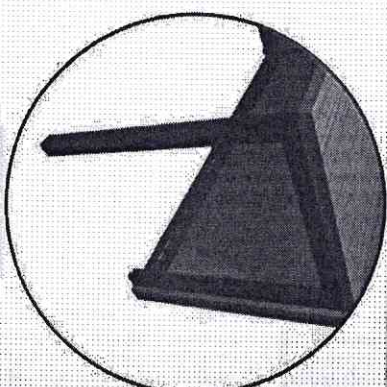

Opicional: Pé metálico U Invertido

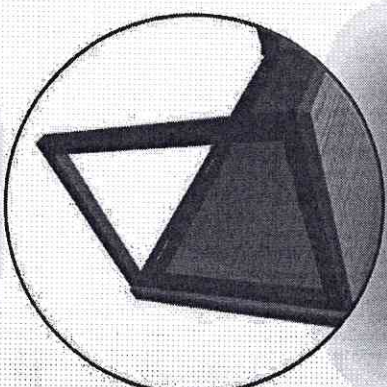

Opicional: Pé metálico Quadro

*Opcionais: paginação dos biombo de 600 a 1000mm de comprimento e de 60 a 100mm de espessura, painel superior em MDF ou MDP, biombo de vidro ou painel de vidro lapidado com cantos arredondados, opção de pé painel ou pés metálicos (ver catálogo), puxa-cabos, caixa de tomada.

*Disponível em outras medidas.

* Cores disponíveis no site www.belniakimoveis.com.br

Divisória Piso-Teto

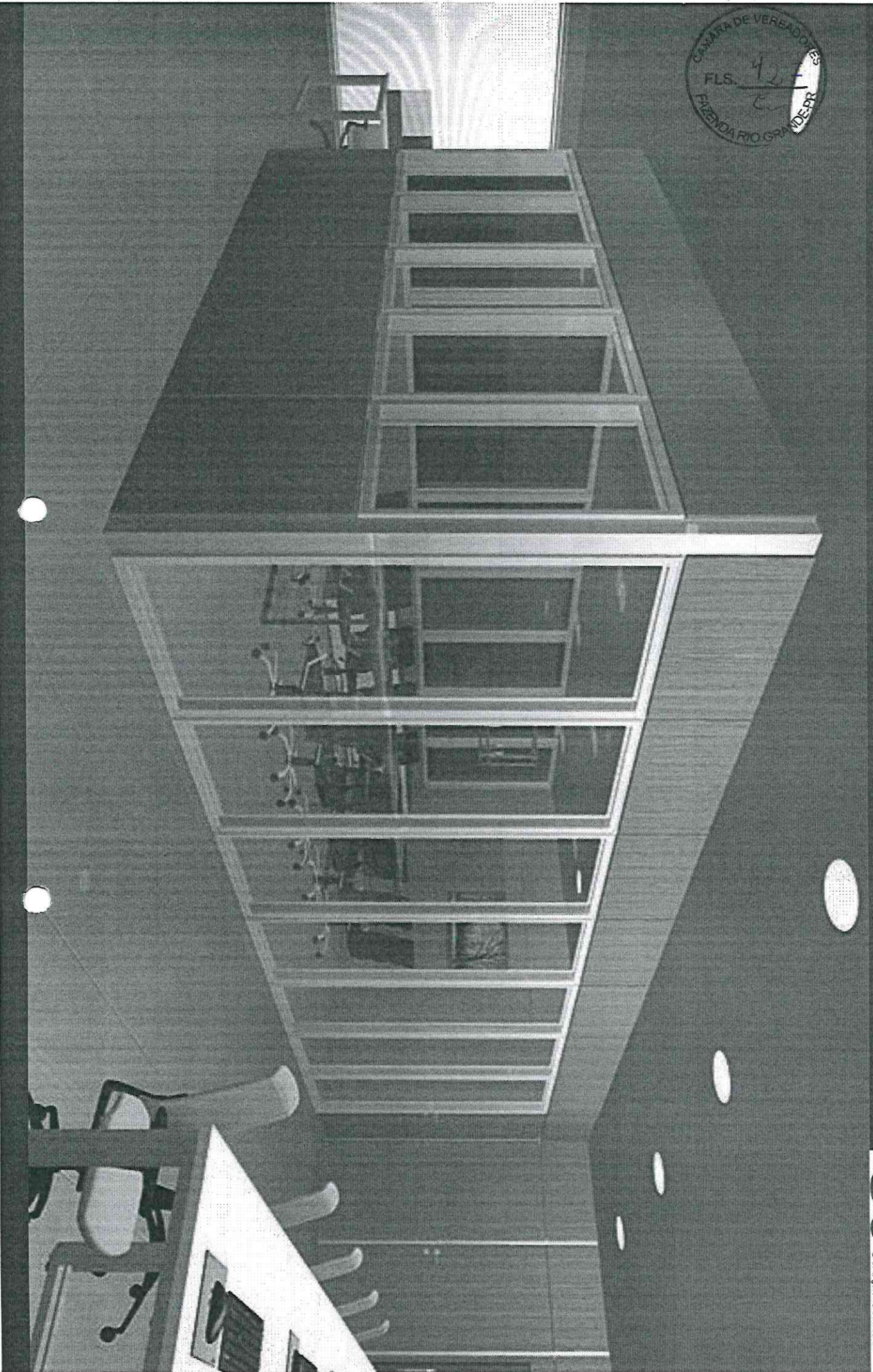

Divisórias 25mm



Painel Divisor 25mm
 BEL-PD001 | 600X850
 BEL-PD002 | 700X850
 BEL-PD003 | 800X850
 BEL-PD004 | 1000X850
 BEL-PD005 | 1200X850
 BEL-PD006 | 1400X850



Painel Divisor 25mm
 BEL-PD019 | 600X1600
 BEL-PD020 | 700X1600
 BEL-PD021 | 800X1600
 BEL-PD022 | 1000X1600
 BEL-PD023 | 1200X1600
 BEL-PD024 | 1400X1600



Painel Divisor 25mm
 BEL-PD007 | 600X1100
 BEL-PD008 | 700X1100
 BEL-PD009 | 800X1100
 BEL-PD010 | 1000X1100
 BEL-PD011 | 1200X1100
 BEL-PD012 | 1400X1100



Painel Divisor 25mm com Vidro
 BEL-PDV001 | 600X850/1100
 BEL-PDV002 | 700X850/1100
 BEL-PDV003 | 800X850/1100
 BEL-PDV004 | 1000X850/1100
 BEL-PDV005 | 1200X850/1100
 BEL-PDV006 | 1400X850/1100



Painel Divisor 25mm
 BEL-PD013 | 600X1300
 BEL-PD014 | 700X1300
 BEL-PD015 | 800X1300
 BEL-PD016 | 1000X1300
 BEL-PD017 | 1200X1300
 BEL-PD018 | 1400X1300



Painel Divisor 25mm com Vidro
 BEL-PDV007 | 600X850/1300
 BEL-PDV008 | 700X850/1300
 BEL-PDV009 | 800X850/1300
 BEL-PDV010 | 1000X850/1300
 BEL-PDV011 | 1200X850/1300
 BEL-PDV012 | 1400X850/1300

*Disponível em outras medidas.

* Cores disponíveis no site www.belniakimoveis.com.br

Divisórias Duplas



Painel Divisor 50mm atoomm
 BEL-PDD001 | 600X1100
 BEL-PDD002 | 700X1100
 BEL-PDD003 | 800X1100
 BEL-PDD004 | 1000X1100
 BEL-PDD005 | 1200X1100
 BEL-PDD006 | 1400X1100



Painel Divisor 50mm a 100mm
 BEL-PDD007 | 600X1300
 BEL-PDD008 | 700X1300
 BEL-PDD009 | 800X1300
 BEL-PDD010 | 1000X1300
 BEL-PDD011 | 1200X1300
 BEL-PDD012 | 1400X1300



Painel Divisor 50mm a 100mm
 BEL-PDD013 | 600X1600
 BEL-PDD014 | 700X1600
 BEL-PDD015 | 800X1600
 BEL-PDD016 | 1000X1600
 BEL-PDD017 | 1200X1600
 BEL-PDD018 | 1400X1600

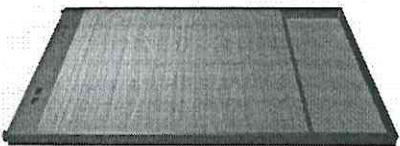

Painel Divisor 50mm a 100mm com Vidro simples ou duplo
 BEL-PDDV001 | 600X850/1100
 BEL-PDDV002 | 700X850/1100
 BEL-PDDV003 | 800X850/1100
 BEL-PDDV004 | 1000X850/1100
 BEL-PDDV005 | 1200X850/1100
 BEL-PDDV006 | 1400X850/1100



Painel Divisor 50mm a 100 mm com Vidro simples ou duplo
 BEL-PDDV007 | 600X850/1300
 BEL-PDDV008 | 700X850/1300
 BEL-PDDV009 | 800X850/1300
 BEL-PDDV010 | 1000X850/1300
 BEL-PDDV011 | 1200X850/1300
 BEL-PDDV012 | 1400X850/1300

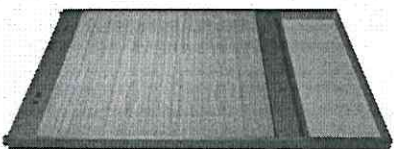

Painel Divisor 50mm a 100 mm com Vidro simples ou duplo e tampa
 BEL-PDDV007 | 600X850/1300
 BEL-PDDV008 | 700X850/1300
 BEL-PDDV009 | 800X850/1300
 BEL-PDDV010 | 1000X850/1300
 BEL-PDDV011 | 1200X850/1300
 BEL-PDDV012 | 1400X850/1300

*Opcionais: acabamento em MDF/MDP ou misto (MDF+tecido).
 *Disponível em outras medidas.
 *Cores disponíveis no site www.belniakimoveis.com.br

Divisórias Piso-Teto



Divisória Cega
BEL-DPT001 | 900
Altura de 2200 até 2700

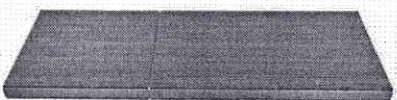

Divisória Cega 2 peças
BEL-DPT002 | 900
Altura de 2200 até 3000



Divisória Cega 3 peças
BEL-DPT003 | 900
Altura de 2200 até 3000

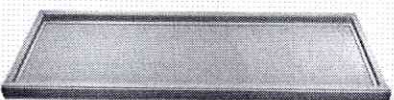

Divisória Vidro
BEL-DPT004 | 900
Altura de 2200 até 3000

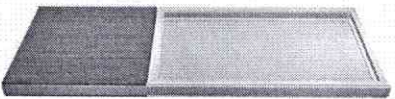

Divisória Cega+Vidro
BEL-DPT005 | 900
Altura de 2200 até 3000



Divisória Cega+Vidro+Cega
BEL-DPT006 | 900
Altura de 2200 até 3000



Divisória Vidro+Cega
BEL-DPT007 | 900
Altura de 2200 até 3000



Divisória Porta
BEL-DPT008 | 900
Altura de 2200 até 3000

*Opcional: disponível em outras combinações de módulo.

*Disponível em outras medidas.

*Cores disponíveis no site www.belniakimoveis.com.br

Mesa plataforma

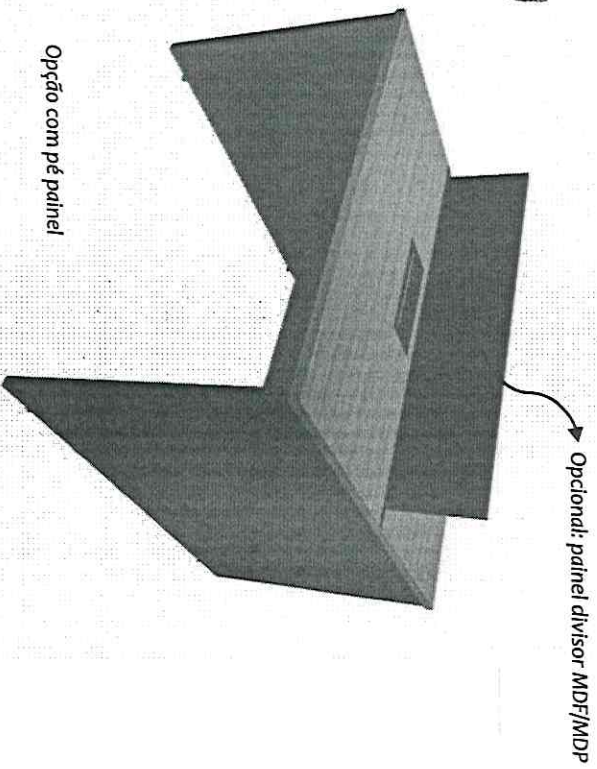

Opção com pé painel

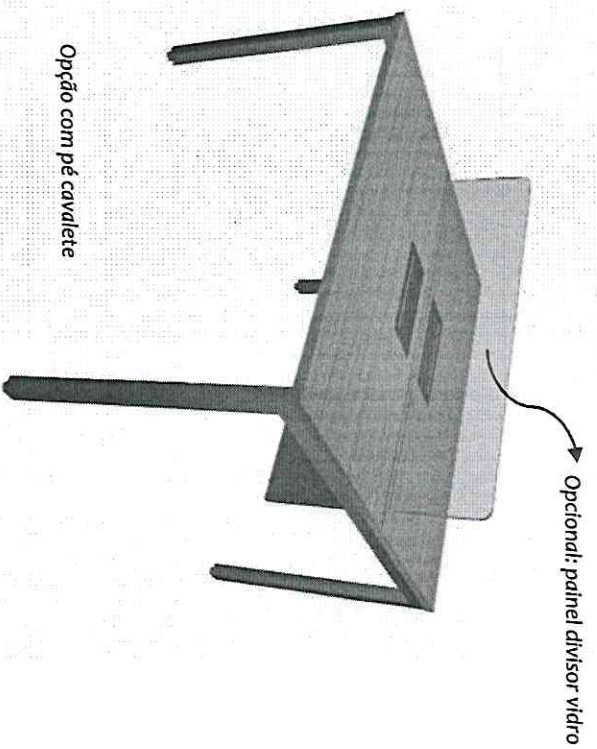

Opção com pé cavalete

Mesa plataforma
BEL-MPF001 | 900X1200X740
BEL-MPF002 | 900X1400X740
BEL-MPF003 | 1200X1200X740
BEL-MPF004 | 1200X1400X740
BEL-MPF005 | 1400X1200X740
BEL-MPF006 | 1400X1400X740
BEL-MPF007 | 1600X1200X740
BEL-MPF008 | 1600X1400X740

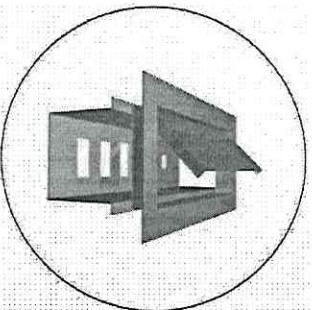

Opcional: Caixa de tomada

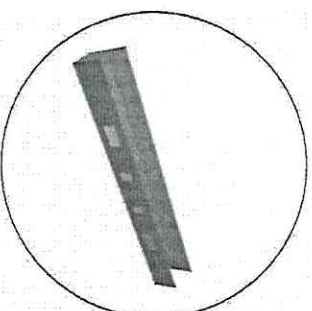

Opcional: eletrocalha

*Opcionais: eletrocalha, passa-cabos, caixa de tomada, painel divisor em MDF/MDP/acrílico/vidro ou misto.
*Disponível em outras medidas.

* Cores disponíveis no site www.belniakimoveis.com.br

Mesas Especiais

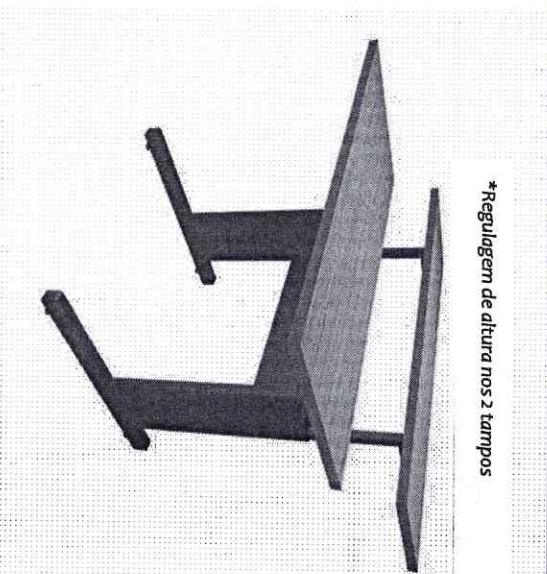
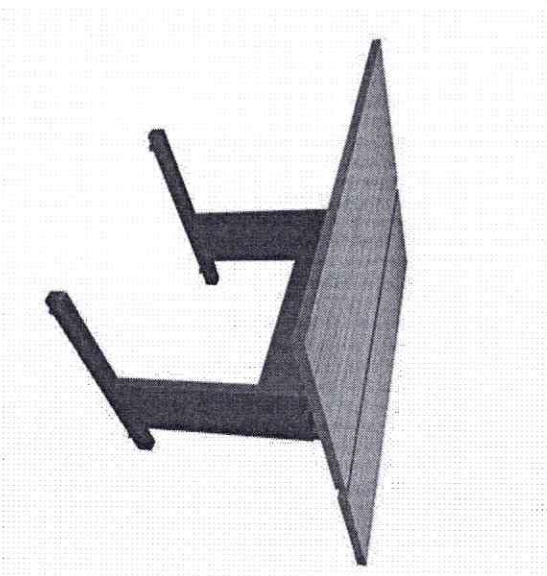

*Regulagem de altura nos 2 tempos

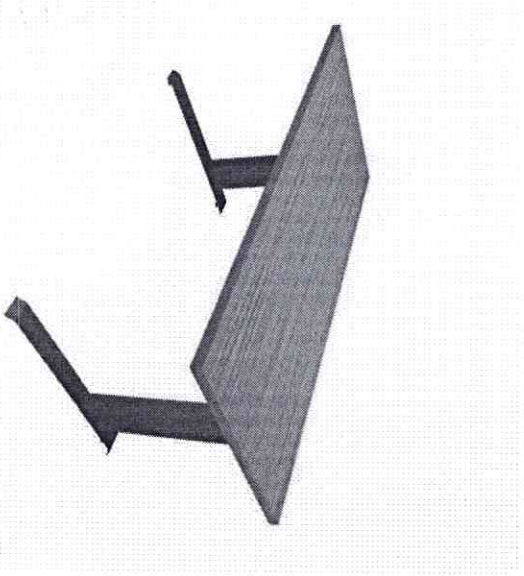

*Posição para uso

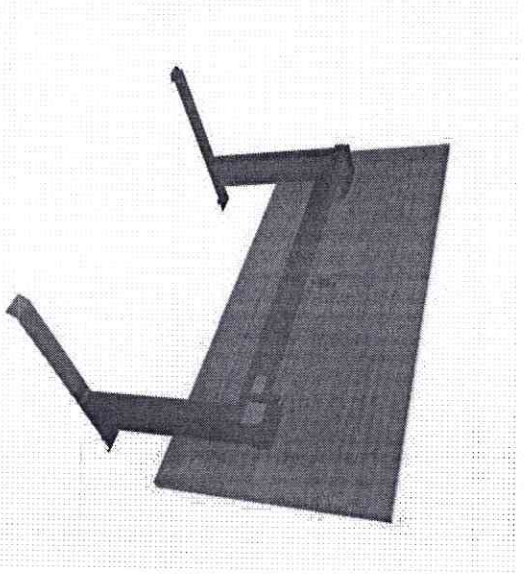

*Posição para armazenamento

Mesa autoportante com regulagem de Elevação
BEL-MAE001 | 1000X600X650/850
BEL-MAE002 | 1200X900X650/850

Mesa com tampo rebatível
BEL-MTR001 | 1200X600X740
BEL-MTR002 | 1300X600X740
BEL-MTR003 | 1400X600X740

*Disponível em outras medidas.
* Cores disponíveis no site www.belniakimoveis.com.br

Mesa de Reunião

CÂMARA DE VEREADORES
FLS. 430
FAZENDÁRIO GRANDE-PR

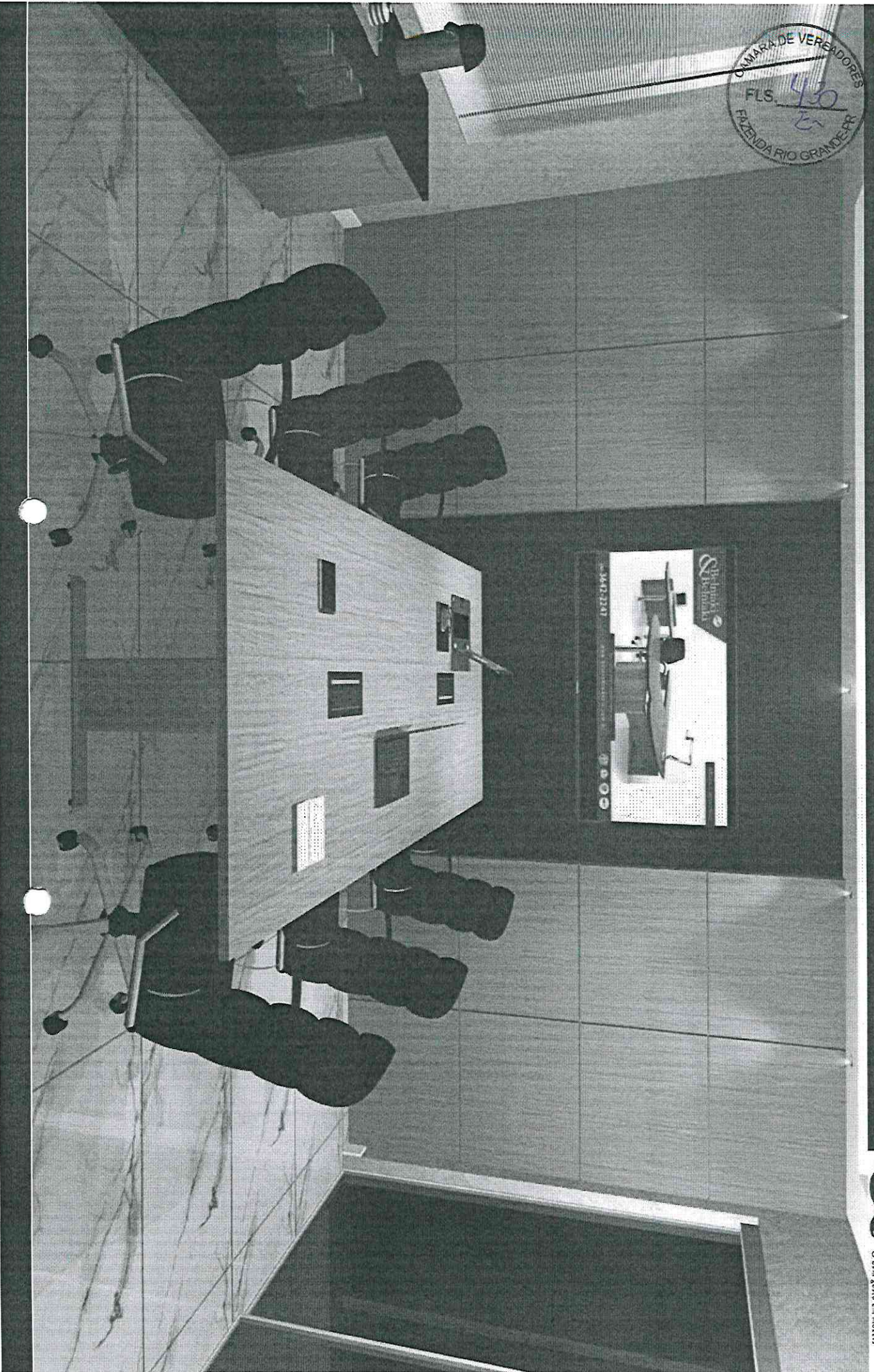

Mesa de Reunião Retangular

Opção com pé painel

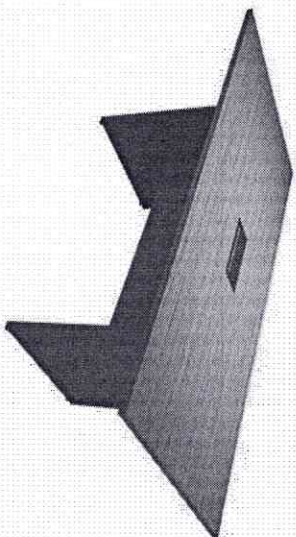

Opção com pé metálico

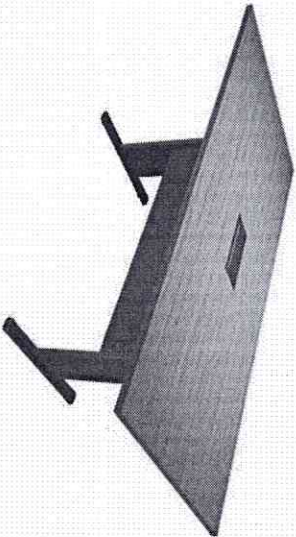

Mesa de Reunião Retangular
BEL-MRR001 | 1800 x 900 x 740
BEL-MRR002 | 2000 x 1000 x 740
BEL-MRR003 | 2200 x 1100 x 740
BEL-MRR004 | 2400 x 1200 x 740
BEL-MRR005 | 2600 x 1300 x 740
BEL-MRR006 | 3000 x 1400 x 740

Opcional: Caixa de tomada

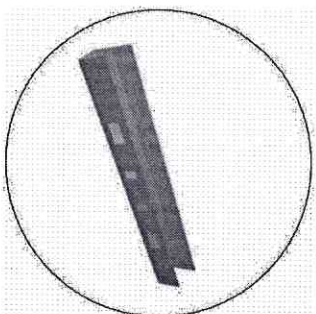

Opcional: eletrocalha

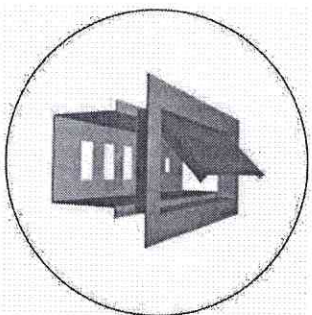

Opção com pé cavalete

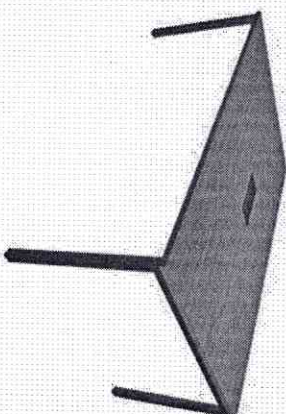

Opção com pé cavalete em 2 módulos

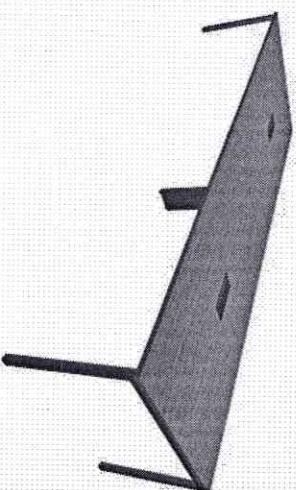

Opção com pé cavalete em 3 módulos

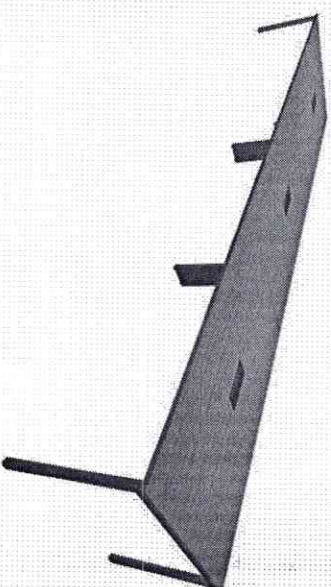

*Opcionais: eletrocalha, passa-cabos, caixa de tomada.

*Disponível em outras medidas.

*Cores disponíveis no site www.belniakimoveis.com.br

Mesa de Reunião Semi-oval



Opção com pé painel

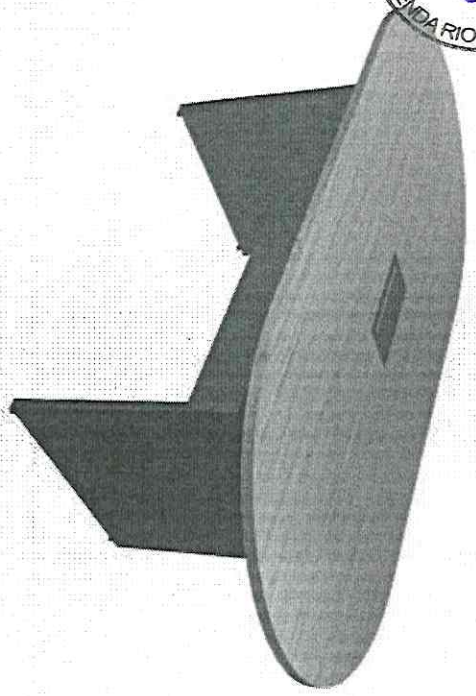

Opção com pé metálico

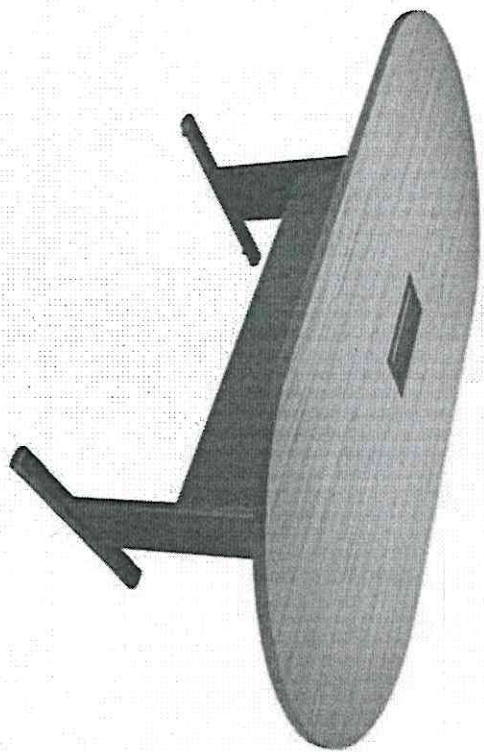

- Mesa de Reunião semi oval
- BEL-MRS0001 | 1800 x 900 x 740
 - BEL-MRS0002 | 2000 x 1000 x 740
 - BEL-MRS0003 | 2200 x 1100 x 740
 - BEL-MRS0004 | 2400 x 1200 x 740
 - BEL-MRS0005 | 2600 x 1300 x 740
 - BEL-MRS0006 | 3000 x 1400 x 740

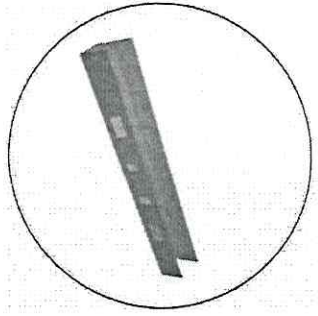

Opcional: Caixa de tomada

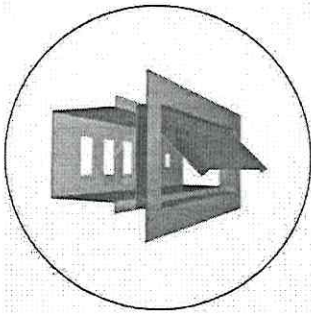

Opcional: eletrocalha

Formatos de tampo

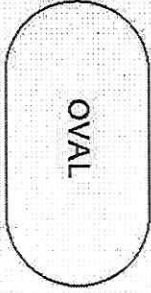

OVAL



CANOVA



CANOVA CURVO

*Opcionais: eletrocalha, passa-cabos, caixa de tomada.
 *Disponível em outras medidas.
 * Cores disponíveis no site www.belniakimoveis.com.br

Mesa reunião redonda

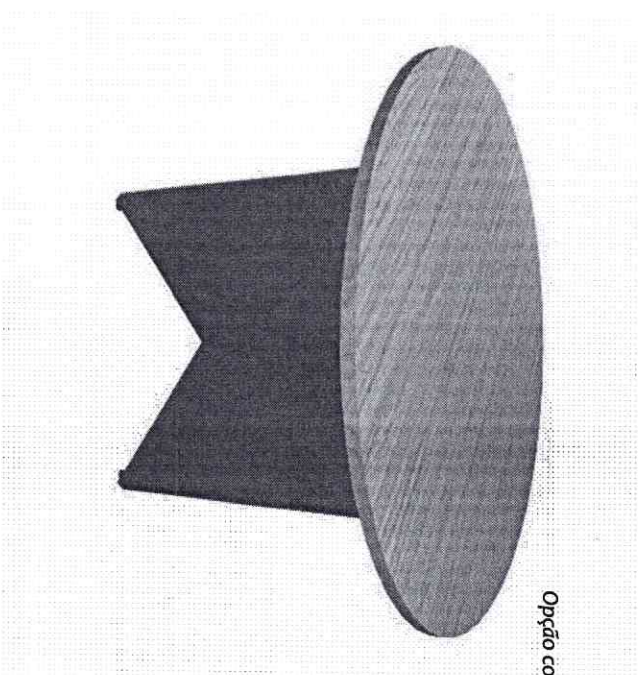

Opção com pé painel

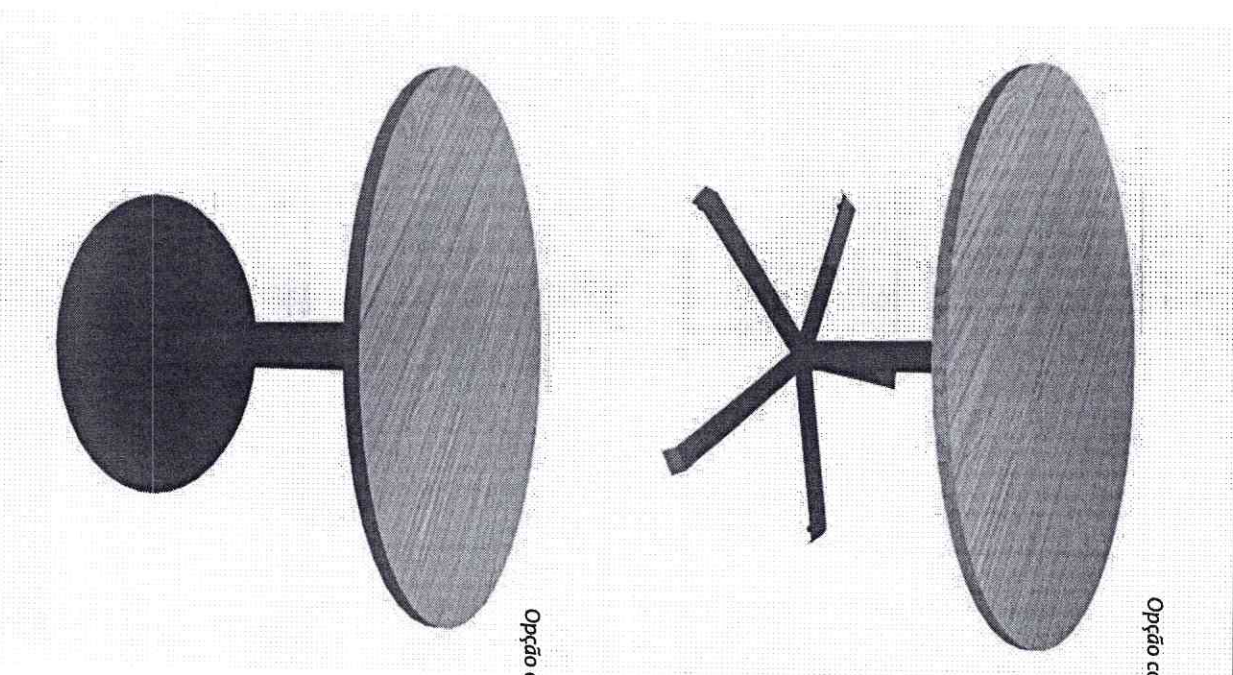

Opção com pé metálico

Opção com pé prato

Mesa Reunião redonda
BEL-MRC001 | 900 X 740
BEL-MRC002 | 1000X 740
BEL-MRC003 | 1100 X 740
BEL-MRC004 | 1200X 740
BEL-MRC005 | 1500 X 740

*Opcionais: opção de pés metálicos (ver catálogo).

*Disponível em outras medidas.

* Cores disponíveis no site www.belniakimoveis.com.br

Recepção



Belniaki
& Belniaki

Recepção

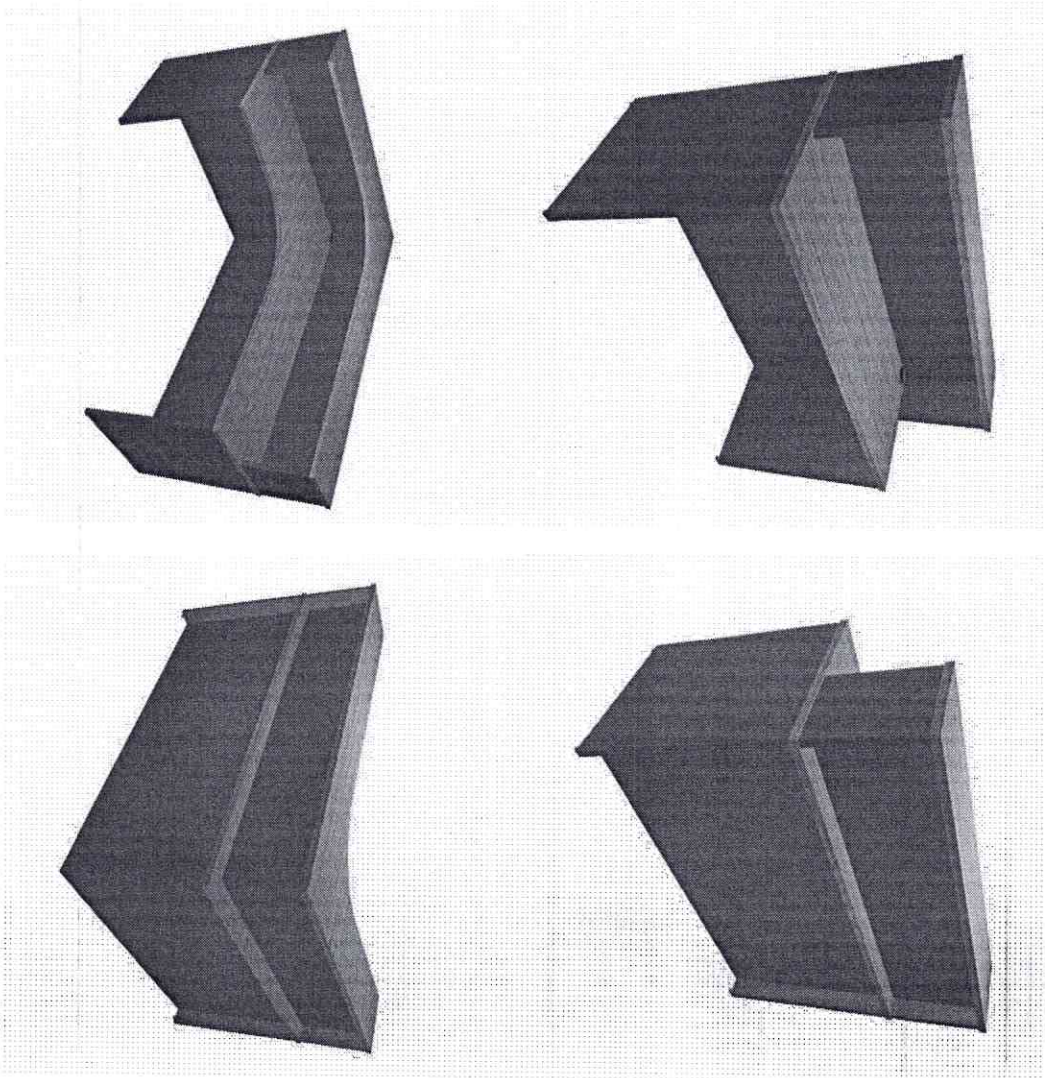

Balcão Recepção Reto
BEL-BR001 | 1000X600X1100
BEL-BR002 | 1200X600X1100
BEL-BR003 | 1400X600X1100
BEL-BR004 | 1600X600X1100
BEL-BR005 | 1800X600X1100
BEL-BR006 | 2000X600X1100
BEL-BR007 | 2200X600X1100
BEL-BR008 | 2400X600X1100

Balcão Recepção em L
BEL-BR009 | 1400X1400X600X1100
BEL-BR010 | 1600X1400X600X1100
BEL-BR011 | 1800X1400X600X1100
BEL-BR012 | 2000X1400X600X1100
BEL-BR013 | 1400X1600X600X1100
BEL-BR014 | 1400X1800X600X1100
BEL-BR015 | 1400X2000X600X1100

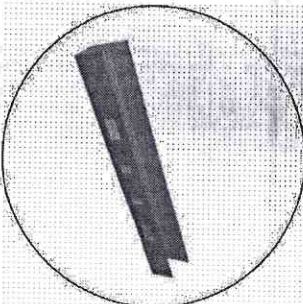

Opçoni: eletrocalha

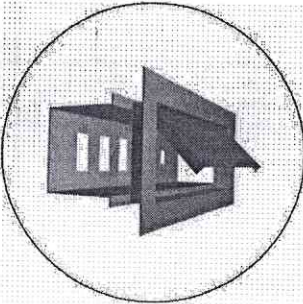

Opçoni: Caixa de tomada

* Opcionais: eletrocalha, passa-cabos, caixa de tomada.
* Disponível em outras medidas.
* Cores disponíveis no site www.belniakimoveis.com.br

Pés Metálicos para Mesa

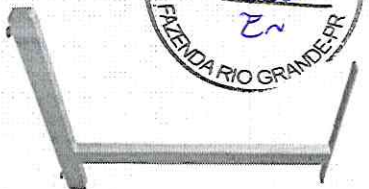

Standard
EST-C1 | 590 X 710
Base 30x50
Coluna 30x30
Superior barra chata

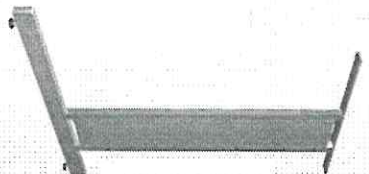

Light
EST-C3 | 590 X 710
Base 20x40
Coluna 20x20
Superior barra chata
Calha Opcional

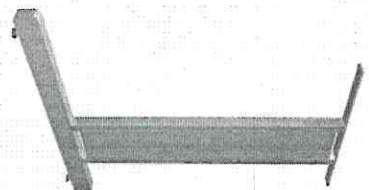

Job
EST-C2 | 590 X 710
Base 30x50
Coluna 20x30
Superior barra chata
Calha Opcional

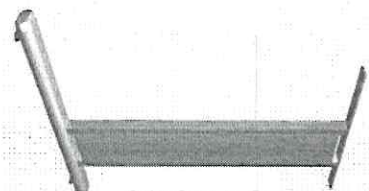

Onix
EST-B2 | 590 X 710
Base Oblongo 30x60
Coluna 20x30
Superior barra chata
Calha Opcional

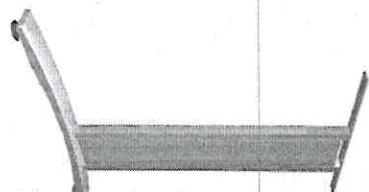

Silver
EST-B1 | 590 X 710
Base Canoa
Coluna 20x30
Superior barra chata
Calha Opcional

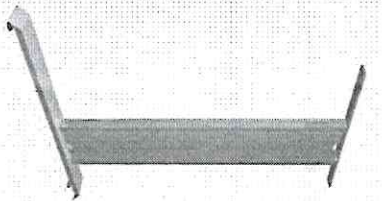

Plus
EST-B3 | 590 X 710
Base Belniaki
Coluna 20x30
Superior barra chata
Calha Opcional



Steel
EST-A3 | 590 X 710
Base Oblongo 30x60
Coluna estampada
semi-oblongo
Superior barra chata

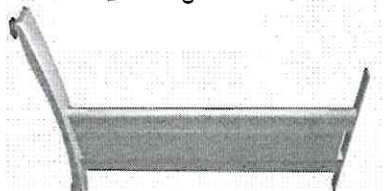

Gold
EST-A1 | 590 X 710
Base Canoa
Coluna tubo semi
oblongo 25x50
Superior barra chata

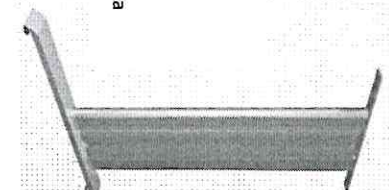

Premium
EST-A4 | 590 X 710
Base Belniaki
Coluna estampada
semi oblongo
Superior barra chata

Opcionais: travessa inferior (base) estampada /tubular /chapa estampada, coluna vertical estampada em chapa única ou composta /tubular, Travessa superior chapa estampada /cantoneira/tubular/barra chata.

*Produtos disponíveis em outras: modelos, medidas, cores, acabamentos, materiais, espessuras.

*Produtos e Cores disponíveis no site www.belniakimoveis.com.br podendo sofrer alterações.

* Catálogo pode sofrer alterações e inclusões de novos produtos devida a solicitação e dinamismo do mercado.

Pés Metálicos para Mesa de Reunião

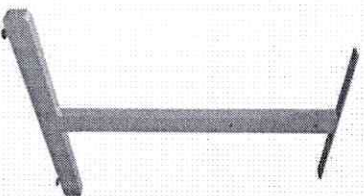

Boss
EST-MR5 | 590 X 710
Base Oblongo 30x60
Coluna estampada
semi-oblongo
Superior barra chata

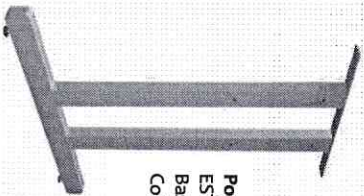

Pop (opção simples e duplo)
EST-MR1 | 590 X 710
Base 30x30
Coluna 30x30 Superior barra chata

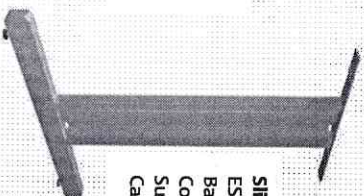

Slim
EST-MR2 | 590 X 710
Base 30x30
Coluna 20x30
Superior barra chata
Calha Opcional

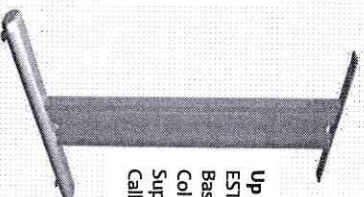

Up
EST-MR3 | 590 X 710
Base Oblongo 30x60
Coluna 20x30
Superior barra chata
Calha Opcional

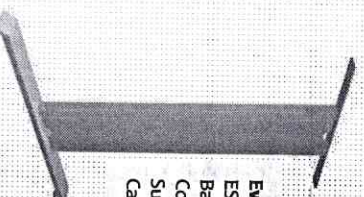

Evolution
EST-MR4 | 590 X 710
Base Belniaki
Coluna 20x30
Superior barra chata
Calha Opcional

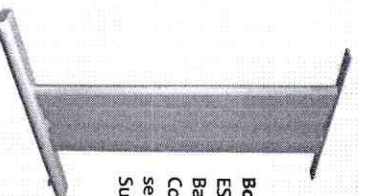

Wave
EST-MR6 | 590 X 710
Base Curva
Coluna semi-oblongo 25x50
Superior barra chata

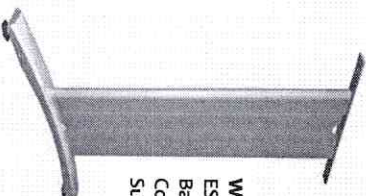

Executive
EST-MR7 | 590 X 710
Base Belniaki
Coluna estampada semi-oblongo
Superior barra chata

Opcionais: travessa inferior (base) estampado /tubular /chapa estampada, coluna vertical estampada em chapa única ou composta /tubular, Travessa superior chapa estampada /cantoneira/tubular/barra chata.

*Produtos disponíveis em outras: modelos, medidas, cores, acabamentos, materiais, espessuras.

*Produtos e Cores disponíveis no site www.belniakimoveis.com.br podendo sofrer alterações.

* Catálogo pode sofrer alterações e inclusões de novos produtos devida a solicitação e dinamismo do mercado.

Pés Metálicos para Mesa Redonda

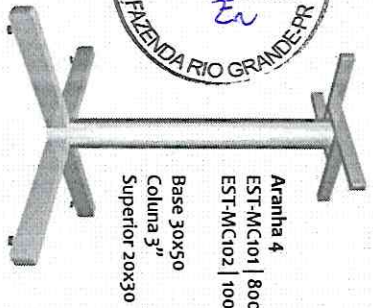

Aranha 4
EST-MC401 | 800 X 800 X 710
EST-MC402 | 1000 X 1000 X 710
Base 30x50
Coluna 3"
Superior 20x30

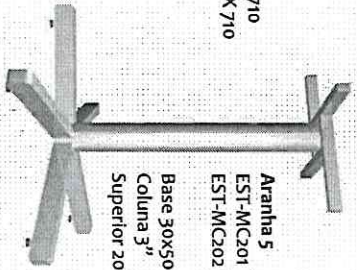

Aranha 5
EST-MC201 | 800 X 800 X 710
EST-MC202 | 1000 X 1000 X 710
Base 30x50
Coluna 3"
Superior 20x30

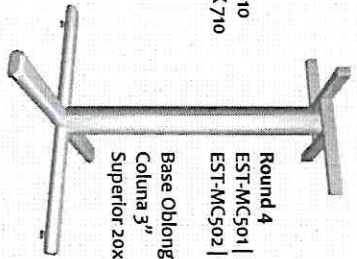

Round 4
EST-MC501 | 800 X 800 X 710
EST-MC502 | 1000 X 1000 X 710
Base Oblongo 30x60
Coluna 3"
Superior 20x30

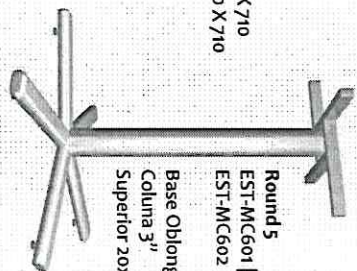

Round 5
EST-MC601 | 800 X 800 X 710
EST-MC602 | 1000 X 1000 X 710
Base Oblongo 30x60
Coluna 3"
Superior 20x30

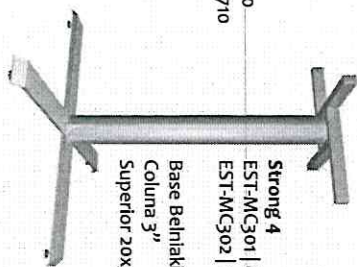

Strong 4
EST-MC301 | 800 X 800 X 710
EST-MC302 | 1000 X 1000 X 710
Base Belniaki
Coluna 3"
Superior 20x30

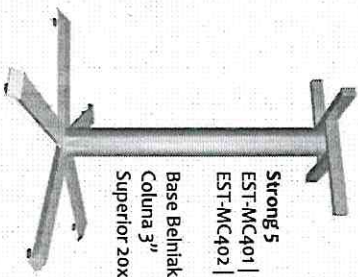

Strong 5
EST-MC401 | 800 X 800 X 710
EST-MC402 | 1000 X 1000 X 710
Base Belniaki
Coluna 3"
Superior 20x30

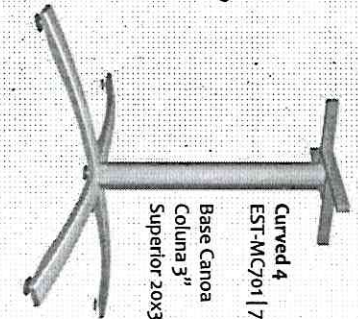

Curved 4
EST-MC701 | 700 X 700 X 710
Base Canoa
Coluna 3"
Superior 20x30

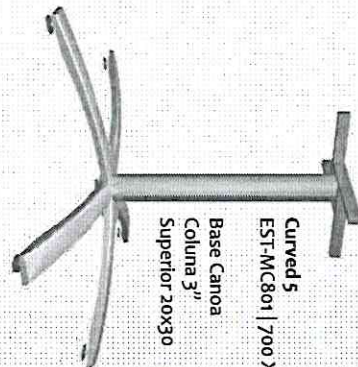

Curved 5
EST-MC801 | 700 X 700 X 710
Base Canoa
Coluna 3"
Superior 20x30

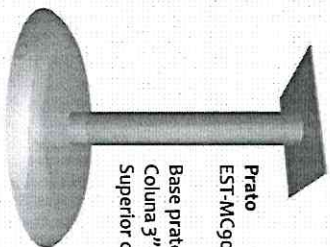

Prato
EST-MC901 | 600 X 600 X 710
Base prato
Coluna 3"
Superior chapa quadrada 5mm

Opcionais: travessa inferior (base) estampada /tubular /chapa estampada, coluna vertical estampada em chapa única ou composta /tubular, Travessa superior chapa estampada /cantoneira/tubular/barra chata.

*Produtos disponíveis em outras: modelos, medidas, cores, acabamentos, materiais, espessuras.

*Produtos e Cores disponíveis no site www.belniakigrupo.com.br podendo sofrer alterações.

* Catálogo pode sofrer alterações e inclusões de novos produtos devida a solicitação e dinamismo do mercado.

Guichê de Atendimento



Guichê de Atendimento

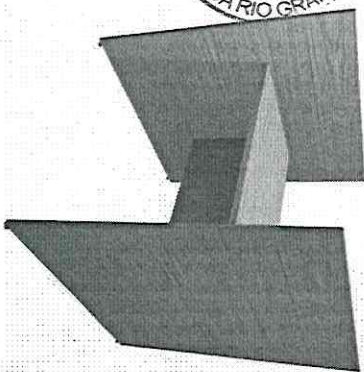

Guichê de atendimento Reto
BEL-ATD001 | 1000X1000X1300
BEL-ATD002 | 1200X1300X1300

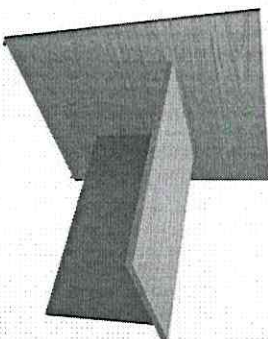

Complemento Guichê Reto
BEL-ATD005 | 1000X1000X1300
BEL-ATD006 | 1200X1300X1300

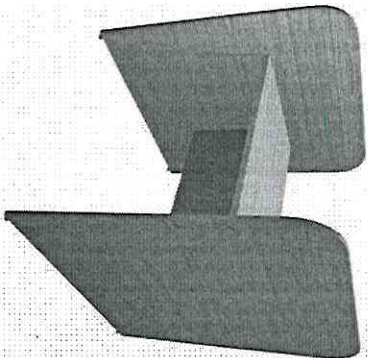

Guichê de Atendimento Curvo
BEL-ATD003 | 1000X1000X1300
BEL-ATD004 | 1200X1300X1300

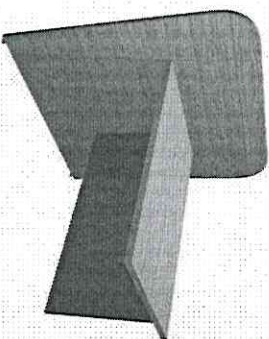

Complemento Guichê Curvo
BEL-ATD007 | 1000X1000X1300
BEL-ATD008 | 1200X1300X1300

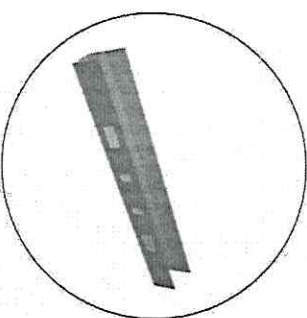

Opcionais: electrocalha

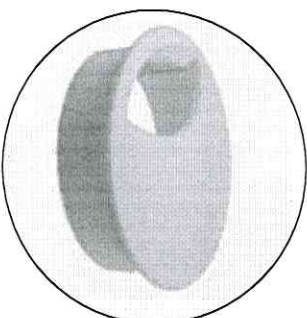

Opcionais: passa-cabos

* Opcionais: Eletrocalha, passa-cabos.

* Disponível em outras medidas.

* Cores disponíveis no site www.belniakimoveis.com.br

Guichê Call Center

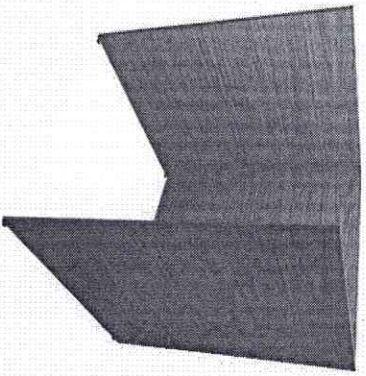

Guichê Call Center Reto
BEL-GCC001 | 1000X1000X1300
BEL-GCC002 | 1200X1300X1300

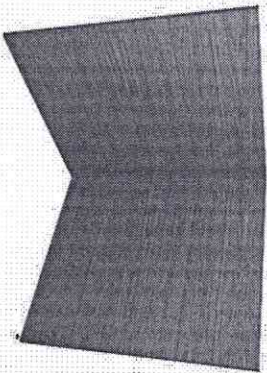

Guichê Call Center Complemento Reto
BEL-GCC003 | 1000X1000X1300
BEL-GCC004 | 1200X1300X1300

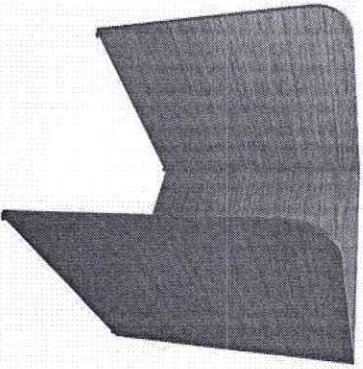

Guichê Call Center Curvo
BEL-GCC005 | 1000X1000X1300
BEL-GCC006 | 1200X1300X1300

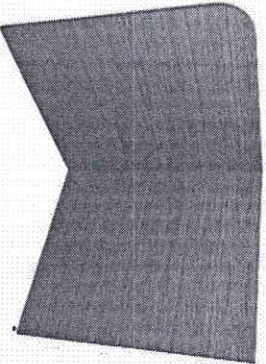

Guichê Call Center Complemento Curvo
BEL-GCC007 | 1000X1000X1300
BEL-GCC008 | 1200X1300X1300

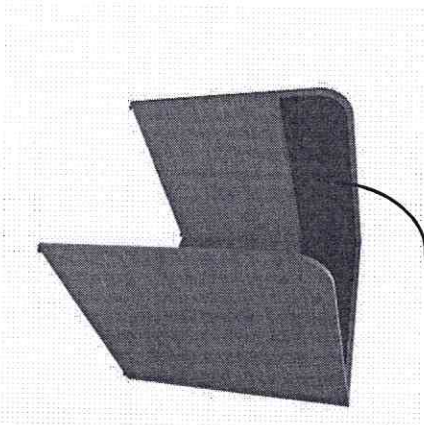

Opcional: Painel abafador

*Opcionais: painel abafador em tecido.

*Disponível em outras medidas.

*Cores disponíveis no site www.belniakimoveis.com.br

Catálogo Corporativo

CÂMARA DE VERADORES
FLS. 436
E
FAZENDARIO GRANDEPR

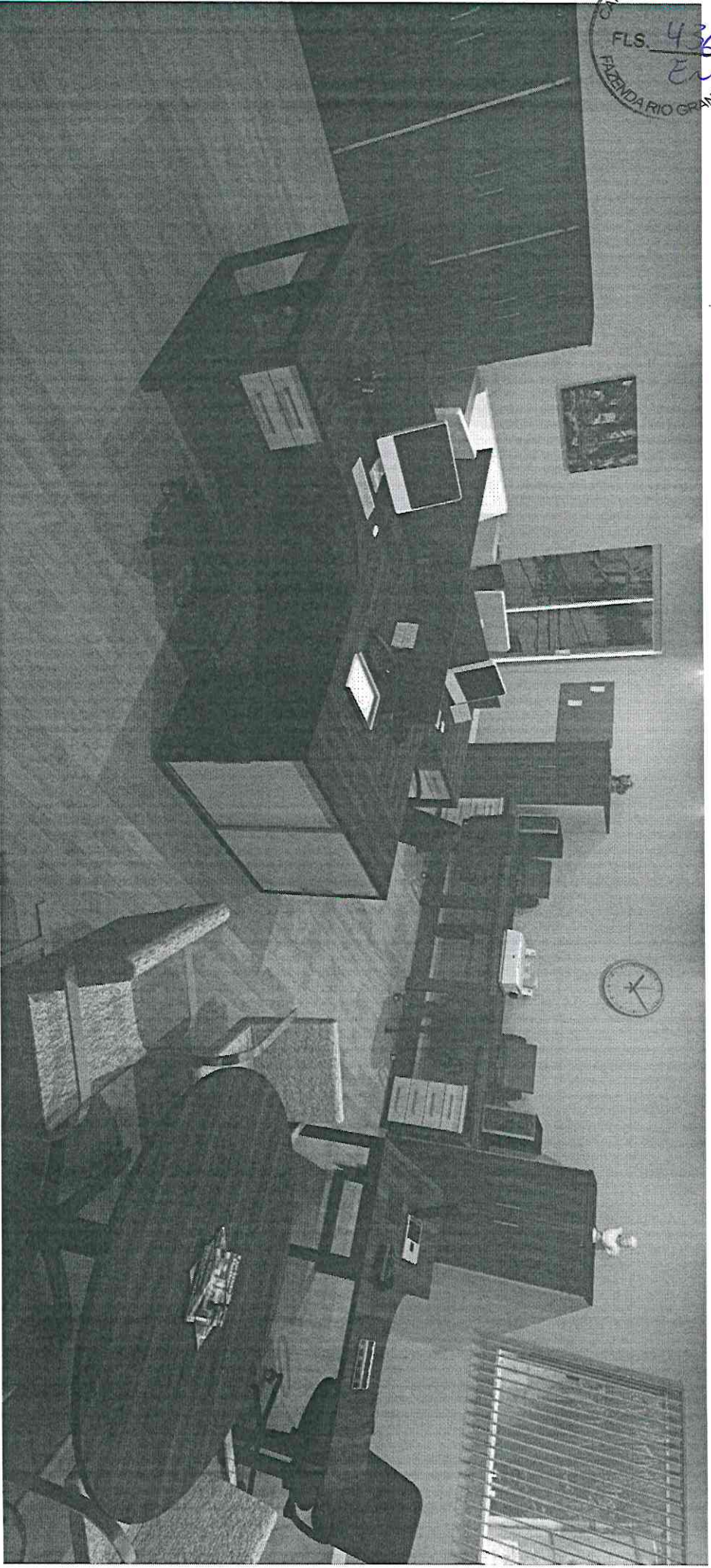

GRUPO
Belniaki
Belniaki
O bem gosta em andares

*Disponível em outros disposições.

*Cores disponíveis no site www.belniakimoveis.com.br



REPÚBLICA FEDERATIVA DO BRASIL
CADASTRO NACIONAL DA PESSOA JURÍDICA



NÚMERO DE INSCRIÇÃO 21.949.157/0001-38 MATRIZ	COMPROVANTE DE INSCRIÇÃO E DE SITUAÇÃO CADASTRAL	DATA DE ABERTURA 26/02/2015
---	---	--------------------------------

NOME EMPRESARIAL BELNIFER LTDA
--

TÍTULO DO ESTABELECIMENTO (NOME DE FANTASIA) BELNIFER SERVICOS	PORTE EPP
--	---------------------

CÓDIGO E DESCRIÇÃO DA ATIVIDADE ECONÔMICA PRINCIPAL 25.11-0-00 - Fabricação de estruturas metálicas

CÓDIGO E DESCRIÇÃO DAS ATIVIDADES ECONÔMICAS SECUNDÁRIAS 43.21-5-00 - Instalação e manutenção elétrica 47.43-1-00 - Comércio varejista de vidros 47.53-9-00 - Comércio varejista especializado de eletrodomésticos e equipamentos de áudio e vídeo 47.54-7-01 - Comércio varejista de móveis 25.91-8-00 - Fabricação de embalagens metálicas 33.14-7-05 - Manutenção e reparação de equipamentos de transmissão para fins industriais 33.21-0-00 - Instalação de máquinas e equipamentos industriais 25.39-0-01 - Serviços de usinagem, tornearia e solda 25.12-8-00 - Fabricação de esquadrias de metal 25.42-0-00 - Fabricação de artigos de serralheria, exceto esquadrias 46.49-4-04 - Comércio atacadista de móveis e artigos de colchoaria 31.01-2-00 - Fabricação de móveis com predominância de madeira 43.30-4-99 - Outras obras de acabamento da construção 47.44-0-99 - Comércio varejista de materiais de construção em geral 33.29-5-01 - Serviços de montagem de móveis de qualquer material 77.39-0-99 - Aluguel de outras máquinas e equipamentos comerciais e industriais não especificados anteriormente, sem operador 33.14-7-10 - Manutenção e reparação de máquinas e equipamentos para uso geral não especificados anteriormente 43.22-3-01 - Instalações hidráulicas, sanitárias e de gás 77.29-2-02 - Aluguel de móveis, utensílios e aparelhos de uso doméstico e pessoal; instrumentos musicais

CÓDIGO E DESCRIÇÃO DA NATUREZA JURÍDICA 206-2 - Sociedade Empresária Limitada

LOGRADOURO R PEDRO EUSEBIO LEMOS	NÚMERO 109	COMPLEMENTO BRCAO: C;
--	----------------------	---------------------------------

CEP 83.700-970	BAIRRO/DISTRITO PALMITAL	MUNICÍPIO ARAUCARIA	UF PR
--------------------------	------------------------------------	-------------------------------	-----------------

ENDEREÇO ELETRÔNICO FINANCEIRO@BELNIAKIMOVEIS.COM.BR	TELEFONE (41) 3642-2247
--	-----------------------------------

ENTE FEDERATIVO RESPONSÁVEL (EFR) *****
--

SITUAÇÃO CADASTRAL ATIVA	DATA DA SITUAÇÃO CADASTRAL 26/02/2015
------------------------------------	---

MOTIVO DE SITUAÇÃO CADASTRAL

SITUAÇÃO ESPECIAL *****	DATA DA SITUAÇÃO ESPECIAL *****
----------------------------	------------------------------------

Aprovado pela Instrução Normativa RFB nº 1.863, de 27 de dezembro de 2018.

Emitido no dia **25/02/2021** às **09:00:08** (data e hora de Brasília).

Página: 1/1

BELNIFER LTDA - ME
SEGUNDA ALTERAÇÃO CONTRATUAL
CNPJ- 21.949.157/0001-38
NIRE 41 2 08029790



PEDRO AMILTON BELNIAKI, brasileiro, maior, casado, sob o regime de Comunhão Universal de Bens, empresário, nascido em 28/06/1978, portador do RG-6.079.212-7 expedido pela Secretaria de Segurança Pública do Estado do Paraná e inscrito no CPF 030.868.629-20, residente e domiciliado em Araucária/PR à Rua Coronel João Antonio Xavier, nº 384, Casa, Centro, CEP 83702-420;

E **JULIO CESAR BELNIAKI**, brasileiro, menor impúbere, solteiro, empresário, nascido em 24/12/2008, portador do RG-13.279.771-4 expedido pela Secretaria de Segurança Pública do Estado do Paraná e inscrito no CPF 089.876.919-18, residente e domiciliado em Araucária/PR à Rua Coronel João Antonio Xavier, nº 384, Casa, Centro, CEP 83702-420, representado por seu pai **PEDRO AMILTON BELNIAKI**, já qualificado, e por sua mãe **MARCIA BELNIAKI**, brasileira, maior, casada, sob o regime de Comunhão Universal de Bens, empresária, nascida em 26/12/1979, portadora do RG-8.047.500-4 expedido pela Secretaria de Segurança Pública do Estado do Paraná e inscrita no CPF 027.141.129-51, residente e domiciliada em Araucária/PR à Rua Pedro Eusébio Lemos, nº 109, Casa Fundos, Bairro Palmital, CEP 83700-970.

Únicos sócios da sociedade empresarial limitada **BELNIFER LTDA - ME**, inscrita no CNPJ sob o nº 21.949.157/0001-38, com sede em Araucária/PR, à Rua Pedro Eusébio Lemos, nº 109 – Barracão C, Bairro Palmital, CEP- 83.700-970, com registro na Junta Comercial do Estado do Paraná sob nº 41 2 08029790 em 22/01/2015 e primeira alteração contratual em 13/09/2016, resolvem de comum acordo e na melhor forma de direito, alterar e consolidar o contrato social que reger-se-á pelas condições seguintes:

CLAUSULA PRIMEIRA: RETIRADA E INGRESSO DE SÓCIOS: Retiram-se da sociedade neste ato os sócios: **PEDRO AMILTON BELNIAKI** e **JULIO CESAR BELNIAKI**:

O sócio **PEDRO AMILTON BELNIAKI**, vende e transfere a totalidade das 145.000 (cento e quarenta e cinco mil) quotas que possui subscritas e integralizadas, em moeda corrente do país, pelo valor nominal de R\$ 1,00 (Hum Real) totalizando R\$ 145.000,00 (cento e quarenta e cinco mil reais) a sócia ingressante: **MARCIA BELNIAKI**, já qualificada, dando plena, total e rasa quitação, nada mais tendo a reclamar em tempo algum quanto a seus direitos na sociedade.

O sócio **JULIO CESAR BELNIAKI**, vende e transfere a totalidade das 5.000 (cinco mil) quotas que possui subscritas e integralizadas, em moeda corrente do país, pelo valor nominal de R\$ 1,00 (Hum Real) totalizando R\$ 5.000,00 (cinco mil reais) ao sócio ingressante: **DANIEL AMILTON BELNIAKI**, brasileiro, menor impúbere, representado por seus pais, **PEDRO AMILTON BELNIAKI** e **MARCIA BELNIAKI**, já qualificados, solteiro, empresário, nascido em 25/02/2011, portador do RG-13.878.533-5, expedido pela Secretaria de Segurança Pública do Estado do Paraná e inscrito no CPF 117.495.889-86, residente e domiciliado em Araucária/PR à Rua Pedro Eusébio Lemos, nº 109, Casa Fundos, Bairro Palmital, CEP 83700-970, dando plena, total e rasa quitação, com recursos próprios, nada mais tendo a reclamar em tempo algum quanto a seus direitos na sociedade.

CERTIFICO O REGISTRO EM 20/04/2017 14:00 SOB Nº 20172161525.
 PROTOCOLO: 172161525 DE 10/04/2017. CÓDIGO DE VERIFICAÇÃO:
 11701483013. NIRE: 41208029790.
 BELNIFER LTDA - ME



Libertad Bogus
 SECRETARIA-GERAL
 CURITIBA, 20/04/2017
 www.empresafacil.pr.gov.br

"CONTRATO SOCIAL CONSOLIDADO"
BELNIFER LTDA - ME
CNPJ- 21.949.157/0001-38
NIRE 41 2 08029790



E DANIEL AMILTON BELNIAKI, brasileiro, menor impúbere, representado por seus pais **PEDRO AMILTON BELNIAKI** e **MARCIA BELNIAKI**, já qualificados, solteiro, empresário, nascido em 25/02/2011, portador do RG-13.878.533-5, expedido pela Secretaria de Segurança Pública do Estado do Paraná e inscrito no CPF 117.495.889-86, residente e domiciliado em Araucária/PR à Rua Pedro Eusébio Lemos, nº 109, Casa Fundos, Bairro Palmital, CEP 83700-970.

Únicos sócios da sociedade empresarial limitada **BELNIFER LTDA - ME**, inscrita no CNPJ sob o nº 21.949.157/0001-38, com sede em Araucária/PR, à Rua Pedro Eusébio Lemos, nº 109 – Barracão C, Bairro Palmital, CEP- 83.700-970, com registro na Junta Comercial do Estado do Paraná sob nº 41 2 08029790 em 22/01/2015.

CLAUSULA PRIMEIRA: A sociedade gira sob o nome de **BELNIFER LTDA - ME**, inscrita no CNPJ sob o nº 21.949.157/0001-38, com sede em Araucária/PR à Rua Pedro Eusébio Lemos, nº 109 – Barracão C, Bairro Palmital, CEP- 83.700-970.

CLAUSULA SEGUNDA: A sociedade iniciou suas atividades em 22 de Janeiro de 2015 e seu prazo de duração é por tempo indeterminado.

CLAUSULA TERCEIRA: O capital social subscrito e integralizado em moeda corrente do País, é de R\$ 150.000,00 (Cento e Cinquenta Mil Reais) dividido em 150.000 (Cento e Cinquenta Mil) quotas, no valor unitário de R\$ 1,00 (Hum Real), distribuído entre os sócios da seguinte forma:

SÓCIOS	QUOTAS	CAPITAL	%
MARCIA BELNIAKI	145.000	R\$ 145.000,00	96,66 %
DANIEL AMILTON BELNIAKI	5.000	R\$ 5.000,00	3,33 %
TOTAL	150.000	R\$ 150.000,00	100,00 %

CLAUSULA QUARTA: O Objeto Social é: Fabricação de estruturas metálicas; Fabricação de móveis com predominância em madeira; Comércio Varejista de Móveis; Comércio atacadista de móveis e artigos de colchoaria; Fabricação de esquadrias de metal; Serviços de usinagem, tornearia e solda; Fabricação de artigos de serralheria, exceto esquadrias; Manutenção e reparação de equipamentos de transmissão para fins industriais; Instalação de máquinas e equipamentos industriais; Serviços de montagem de móveis de qualquer material; Fabricação de embalagens metálicas; Instalação e manutenção elétrica; Instalações hidráulicas, sanitárias e de gás; Outras obras de acabamento da construção; Comércio varejista de materiais de construção; Aluguel de móveis, utensílios e aparelhos de uso doméstico e pessoal; Aluguel de outras máquinas e equipamentos comerciais e industriais, sem operador; Manutenção e reparação de máquinas e equipamentos para uso; Comércio varejista de vidros; Comércio varejista especializado de eletrodomésticos e equipamentos de áudio e vídeo.

CERTIFICO O REGISTRO EM 20/04/2017 14:00 SOB Nº 20172161525.
 PROTOCOLO: 172161525 DE 10/04/2017. CÓDIGO DE VERIFICAÇÃO:
 11701483013. NIRE: 41208029790.
 BELNIFER LTDA - ME



Libertad Bogus
 SECRETÁRIA-GERAL
 CURITIBA, 20/04/2017
www.empresafacil.pr.gov.br

"CONTRATO SOCIAL CONSOLIDADO"
BELNIFER LTDA - ME
CNPJ- 21.949.157/0001-38
NIRE 41 2 08029790



CLAUSULA DÉCIMA QUARTA: As partes elegem o Foro da Comarca de Araucária, Estado do Paraná, para o exercício e o cumprimento dos direitos e obrigações do presente contrato.

E, pôr estarem assim justos e contratados, lavram, datam e assinam o presente instrumento, elaborado em via única, de igual teor e forma para o mesmo fim, para que valha na melhor forma do direito, sendo a única via destinada ao registro e arquivamento na Junta Comercial do Paraná, devidamente rubricadas pelos sócios.

Araucária, 06 de Abril de 2017.

[Handwritten signature]
PEDRO AMILTON BELNIAKI
 Sócio Retirante

[Handwritten signature]
JULIO CESAR BELNIAKI – Menor Impúbere
 Sócio Retirante
 Representado por seus pais:
Pedro Amilton Belniaki e Marcia Belniaki

[Handwritten signature]
MARCIA BELNIAKI
 Sócia Ingressante

[Handwritten signature]
DANIEL AMILTON BELNIAKI – Menor Impúbere
 Sócio Ingressante
 Representado por seus pais:
Pedro Amilton Belniaki e Marcia Belniaki



CERTIFICO O REGISTRO EM 20/04/2017 14:00 SOB Nº 20172161525.
 PROTOCOLO: 172161525 DE 10/04/2017. CÓDIGO DE VERIFICAÇÃO:
 11701483013. NIRE: 41208029790.
 BELNIFER LTDA - ME

Libertad Bogus
 SECRETÁRIA-GERAL
 CURITIBA, 20/04/2017
www.empresafacil.pr.gov.br



Pregão eletrônico nº 01/2021
Câmara Municipal de Fazenda Rio Grande

DECLARAÇÃO DE NÃO REALIZAÇÃO DE VISITA TÉCNICA

A empresa Belnifer Ltda epp, através de seu sócio diretor declara que tem total conhecimento de todas as condições e peculiaridades que possam, de qualquer forma, influir sobre custo, proposta e a execução do objeto da Licitação, referente ao pregão Eletrônico 01/2021, optando pela não realização da visita técnica em momento inicial, para a confecção dos moveis será realizada a conferencia de medidas in-loco.

Por ser expressão da verdade, firmamos a presente

Razão social: Belnifer Ltda epp
CNPJ: 21.949.157/0001-38

Araucária/PR, 09 de março de 2021.

Marcia Belniaki

Marcia Belniaki
Sócia Diretora
CPF nº 027.141.129-51

BELNIFER LTDA - EPP
CNPJ: 21.949.157/0001-38
INSC. EST. 90687758-90
RUA PEDRO EUSÉBIO LEMOS, 109
BARRAÇÃO C - CEP 83.700-970
PALMITAL - ARAUCÁRIA-PR

BELNIFER



Estado do Paraná
Secretaria de Estado da Fazenda
Receita Estadual do Paraná



Certidão Negativa
de Débitos Tributários e de Dívida Ativa Estadual
Nº 023076198-98

Certidão fornecida para o CNPJ/MF: **21.949.157/0001-38**
Nome: **BELNIFER LTDA - ME**

Ressalvado o direito da Fazenda Pública Estadual inscrever e cobrar débitos ainda não registrados ou que venham a ser apurados, certificamos que, verificando os registros da Secretaria de Estado da Fazenda, constatamos não existir pendências em nome do contribuinte acima identificado, nesta data.

Obs.: Esta Certidão engloba todos os estabelecimentos da empresa e refere-se a débitos de natureza tributária e não tributária, bem como ao descumprimento de obrigações tributárias acessórias.

Válida até 31/03/2021 - Fornecimento Gratuito

A autenticidade desta certidão deverá ser confirmada via Internet
www.fazenda.pr.gov.br

REPÚBLICA FEDERATIVA DO BRASIL
ESTADO DO PARANÁ
COMARCA DA REGIÃO METROPOLITANA DE CURITIBA FORO REGIONAL DE
ARAUCARIA



OFÍCIO DISTRIBUIDOR E ANEXOS
Rua - Francisco Dranka, 991 - Vila Nova
ARAUCARIA/PR - 83702-270

TITULAR
ATILIO BAVARESCO
JURAMENTADOS
GILMAR BAVARESCO
ELISANGELA DE SOUZA GONCALVES RIBEIRO
DEBORAH MYLENA LINHARES
FABIO BAVARESCO

Certidão Negativa

Certifico, a pedido de parte interessada, que revendo os livros e arquivos de distribuição de Ações: FALENCIA E CONCORDATA EM RECUPERAÇÃO JUDICIAL E EXTRAJUDICIAL, sob minha guarda neste cartório, verifiquei NAO CONSTAR NENHUM registro CONTRA:

BELNIFER LTDA EPP

CNPJ 21.949.157/0001-38,



ARAUCARIA/PR, 28 de Janeiro de 2021, 13:43:36

FABIO BAVARESCO

PODER JUDICIÁRIO-Foro Regional de Araucária-Único
Distribuidor, Contador, Avaliador, Partidor e Dep. Público
Comarca da Região Metropolitana de Curitiba-PR
ATILIO BAVARESCO
(41) 3642-7200 - Rua Francisco Dranka, 991
CEP 83703-110 - ARAUCARIA - PARANÁ
C.N.P.J.: 00.922.713/0001-02

Custas = R\$ 33,66

Página 0001/0001

CERTIDAO EMITIDA REFERENTE A COMARCA DE ARAUCARIA - PR.



MINISTÉRIO DA FAZENDA
Secretaria da Receita Federal do Brasil
Procuradoria-Geral da Fazenda Nacional



CERTIDÃO NEGATIVA DE DÉBITOS RELATIVOS AOS TRIBUTOS FEDERAIS E À DÍVIDA ATIVA DA UNIÃO

Nome: BELNIFER LTDA
CNPJ: 21.949.157/0001-38

Ressalvado o direito de a Fazenda Nacional cobrar e inscrever quaisquer dívidas de responsabilidade do sujeito passivo acima identificado que vierem a ser apuradas, é certificado que não constam pendências em seu nome, relativas a créditos tributários administrados pela Secretaria da Receita Federal do Brasil (RFB) e a inscrições em Dívida Ativa da União (DAU) junto à Procuradoria-Geral da Fazenda Nacional (PGFN).

Esta certidão é válida para o estabelecimento matriz e suas filiais e, no caso de ente federativo, para todos os órgãos e fundos públicos da administração direta a ele vinculados. Refere-se à situação do sujeito passivo no âmbito da RFB e da PGFN e abrange inclusive as contribuições sociais previstas nas alíneas 'a' a 'd' do parágrafo único do art. 11 da Lei nº 8.212, de 24 de julho de 1991.

A aceitação desta certidão está condicionada à verificação de sua autenticidade na Internet, nos endereços <<http://rfb.gov.br>> ou <<http://www.pgfn.gov.br>>.

Certidão emitida gratuitamente com base na Portaria Conjunta RFB/PGFN nº 1.751, de 2/10/2014.

Emitida às 08:43:59 do dia 29/09/2020 <hora e data de Brasília>.

Válida até 28/03/2021.

Código de controle da certidão: **AAEF.85C4.62FD.A2D7**

Qualquer rasura ou emenda invalidará este documento.

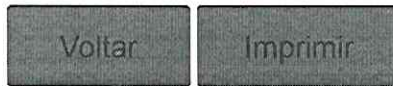

Certificado de Regularidade do FGTS - CRF

Inscrição: 21.949.157/0001-38
Razão Social: BELNIFER LTDA ME
Endereço: RUA PEDRO EUSEBIO LEMOS 109 / PALMITAL / / / 83700-970

A Caixa Econômica Federal, no uso da atribuição que lhe confere o Art. 7, da Lei 8.036, de 11 de maio de 1990, certifica que, nesta data, a empresa acima identificada encontra-se em situação regular perante o Fundo de Garantia do Tempo de Serviço - FGTS.

O presente Certificado não servirá de prova contra cobrança de quaisquer débitos referentes a contribuições e/ou encargos devidos, decorrentes das obrigações com o FGTS.

Validade: 24/02/2021 a 25/03/2021

Certificação Número: 2021022402564102343065

Informação obtida em 02/03/2021 14:46:03

A utilização deste Certificado para os fins previstos em Lei esta condicionada a verificação de autenticidade no site da Caixa:
www.caixa.gov.br



Cadastro de Inscrições Estaduais



Data/Hora Host CELEPAR
10/02/2021 - 08 27 56

Informações do Contribuinte

Inscrição Estadual	90687758-90	Inscrição CNPJ 21.949.157/0001-38
Nome Empresarial	Belnifer Ltda - Me	
Endereço	Rua Pedro Eusebio Lemos, 109. Barracao C. Palmital 83700-970 - Araucaria - PR	
Telefone	(41)3642-2247	
E-mail	PAULO_LUCYSZYN@UOL.COM.BR	
Atividade Econômica Principal	2511-0/00 - Fabricacao de Estruturas Metalicas	
Atividade(s) Econômica(s) Secundária(s)	3101-2/00 - Fabricacao de Moveis com Predominancia de Madeira 4754-7/01 - Comercio Varejista de Moveis 4649-4/04 - Comercio Atacadista de Moveis e Artigos de Colchoaria 2512-8/00 - Fabricacao de Esquadrias de Metal 2539-0/01 - Servicos de Usinagem, Tornearia e Solda 2542-0/00 - Fabricacao de Artigos de Serralheria, Exceto Esquadrias 3321-0/00 - Instalacao de Maquinas e Equipamentos Industriais 2591-8/00 - Fabricacao de Embalagens Metalicas 4321-5/00 - Instalacao e Manutencao Eletrica	
Características do Estabelecimento	Unidade Produtiva com Atividade no Local	
Formas de Atuação	Estabelecimento Fixo(Loja, Posto de Combustível, Etc)	
Início das Atividades	02/2015	
Código SRP Atual:	1.2520.203 - Desde 06/2020	
Situação Cadastral Atual:	Ativo - Desde 02/2015	
Regime Pagamento Atual:	2520.203 - Simples Nacional / Simples Nacional - Dia 03 do Mes+2 - Desde 06/2020	
SPED (EFD, NF-e, CT-e, NFC-e):	Maiores informações clique aqui	



MUNICÍPIO DE ARAUCÁRIA

C.N.P.J.: 76.105.535/0001-99

RUA PEDRO DRUSZCZ, Nº 111 - CENTRO - CEP: 83.702-080 Araucária - PR

E-mail:

Home Page: <https://araucaria.atende.net>



DEPARTAMENTO DE RENDAS MOBILIÁRIAS/ IMOBILIÁRIAS

CERTIDÃO NEGATIVA DE TRIBUTOS MUNICIPAIS - PESSOA JURÍDICA Nº 35228/2021

Nome/Razão Social: BELNIFER LTDA
CPF/CNPJ: 21.949.157/0001-38
Endereço: RUA ESTRADA PEDRO EUSEBIO LEMOS
Bairro: PALMITAL
Complemento: BRCAO C
Cidade: Araucária - PR

Nº: 109

Finalidade: DIVERSOS POR CONTRIBUINTE

Observação:

Certificamos a pedido da parte interessada, que após pesquisa em nossos arquivos, constatou-se a **INEXISTÊNCIA** de débitos tributários vencidos, em nome do contribuinte acima identificado. Fica ressalvado o direito da Fazenda Pública Municipal cobrar débitos posteriormente constatados, mesmo referente ao período nesta certidão compreendido.

ATENÇÃO

O presente documento não certifica inexistência de débitos do Imposto sobre Serviços de Qualquer Natureza declarados pelo contribuinte no âmbito do Regime Especial Unificado de Arrecadação de Tributos e Contribuições devidos pelas Microempresas e Empresas de Pequeno Porte – Simples Nacional. Caso o contribuinte seja ou tenha sido optante pelo Simples Nacional nos últimos 5 (cinco) anos, a presente certidão deverá ser complementada por certidão de Situação Fiscal fornecida pela Receita Federal do Brasil.

Araucária PR quarta-feira, 17 de fevereiro de 2021 às 13:32 hs.

Certidão Válida até 19/03/2021

A autenticidade dessa certidão poderá ser confirmada na página da Secretaria Municipal de Finanças (<https://araucaria.atende.net>) através do código de autenticidade Nº WGT211202-000-SPQUOZIOJHWRPO-4 Emitida no Portal do Cidadão



Ministério da Economia
Secretaria Especial de Desburocratização, Gestão e Governo Digital
Secretaria de Gestão

Sistema de Cadastramento Unificado de Fornecedores - SICAF

Declaração

Declaramos para os fins previstos na Lei nº 8.666, de 1993, conforme documentação registrada no SICAF, que a situação do fornecedor no momento é a seguinte:

Dados do Fornecedor

CNPJ: 21.949.157/0001-38 DUNS®: 942889104
Razão Social: BELNIFER LTDA
Nome Fantasia: BELNIFER SERVICOS
Situação do Fornecedor: Credenciado Data de Vencimento do Cadastro: 19/11/2021
Natureza Jurídica: SOCIEDADE EMPRESÁRIA LIMITADA
MEI: Não
Porte da Empresa: Empresa de Pequeno

Ocorrências e Impedimentos

Ocorrência: Consta
Impedimento de Licitar: Nada Consta

Níveis cadastrados:

Fornecedor possui alguma pendência no Nível de Cadastramento indicado. Verifique mais informações sobre pendências nas funcionalidades de consulta.

I - Credenciamento (Possui Pendência)

II - Habilitação Jurídica

III - Regularidade Fiscal e Trabalhista Federal

Receita Federal e PGFN	Validade:	01/08/2021
FGTS	Validade:	25/03/2021
Trabalhista (http://www.tst.jus.br/certidao)	Validade:	23/08/2021

IV - Regularidade Fiscal Estadual/Distrital e Municipal

Receita Estadual/Distrital	Validade:	31/03/2021
Receita Municipal	Validade:	19/03/2021

VI - Qualificação Econômico-Financeira

Validade: 30/04/2021

Esta declaração é uma simples consulta e não tem efeito legal

Emitido em: 25/02/2021 08:57

1 de 1

CPF: 027.141.129-51 Nome: MARCIA BELNIAKI

Ass: _____



Empresa ▶▶ Fácil



Governo do Estado do Paraná
Secretaria da Micro e Pequena Empresa
Junta Comercial do Estado do Paraná

CERTIDÃO SIMPLIFICADA

Sistema Nacional de Registro de Empresas Mercantis - SINREM

Certificamos que as informações abaixo constam dos documentos arquivados nesta Junta Comercial e são vigentes na data da sua expedição.

Nome Empresarial: BELNIFER LTDA - EPP		Protocolo: PRC2105222020			
Natureza Jurídica: Sociedade Empresária Limitada					
NIRE (Sede) 41208029790	CNPJ 21.949.157/0001-38	Data de Ato Constitutivo 22/01/2015	Início de Atividade 22/01/2015		
Endereço Completo Rua PEDRO EUSÉBIO LEMOS, Nº 109, BARRAÇÃO C., PALMITAL - Araucária/PR - CEP 83700-970					
Objeto Social FABRICAÇÃO DE ESTRUTURAS METÁLICAS; FABRICAÇÃO DE MÓVEIS COM PREDOMINÂNCIA EM MADEIRA; COMÉRCIO VAREJISTA DE MÓVEIS; COMÉRCIO ATACADISTA DE MÓVEIS E ARTIGOS DE COLCHOARIA; FABRICAÇÃO DE ESQUADRIAS DE METAL; SERVIÇOS DE USINAGEM, TORNEARIA E SOLDA; FABRICAÇÃO DE ARTIGOS DE SERRALHERIA, EXCETO ESQUADRIAS; MANUTENÇÃO E REPARAÇÃO DE EQUIPAMENTOS DE TRANSMISSÃO PARA FINS INDUSTRIAIS; INSTALAÇÃO DE MÁQUINAS E EQUIPAMENTOS INDUSTRIAIS; SERVIÇOS DE MONTAGEM DE MÓVEIS DE QUALQUER MATERIAL; FABRICAÇÃO DE EMBALAGENS METÁLICAS; INSTALAÇÃO E MANUTENÇÃO ELÉTRICA; INSTALAÇÕES HIDRÁULICAS, SANITÁRIAS E DE GÁS; OUTRAS OBRAS DE ACABAMENTO DA CONSTRUÇÃO; COMÉRCIO VAREJISTA DE MATERIAIS DE CONSTRUÇÃO; ALUGUEL DE MÓVEIS, UTENSÍLIOS E APARELHOS DE USO DOMÉSTICO E PESSOAL; ALUGUEL DE OUTRAS MÁQUINAS E EQUIPAMENTOS COMERCIAIS E INDUSTRIAIS, SEM OPERADOR; MANUTENÇÃO E REPARAÇÃO DE MÁQUINAS E EQUIPAMENTOS PARA USO; COMERCIO VAREJISTA DE VIDROS; COMERCIO VAREJISTA ESPECIALIZADO DE ELETRODOMESTICOS E EQUIPAMENTOS DE AUDIO E VIDEO.					
Capital Social R\$ 150.000,00 (cento e cinquenta mil reais) Capital Integralizado R\$ 150.000,00 (cento e cinquenta mil reais)		Porte EPP (Empresa de Pequeno Porte)	Prazo de Duração Indeterminado		
Dados do Sócio					
Nome DANIEL AMILTON BELNIAKI	CPF/CNPJ 117.495.889-86	Participação no capital R\$ 5.000,00	Espécie de sócio Sócio	Administrador N	Término do mandato
Nome MARCIA BELNIAKI	CPF/CNPJ 027.141.129-51	Participação no capital R\$ 145.000,00	Espécie de sócio Sócio / Administrador / S	Administrador MAE/REPRESENTANTE	Término do mandato
Dados do Administrador					
Nome MARCIA BELNIAKI	CPF 027.141.129-51	Término do mandato			
Último Arquivamento Data 09/08/2017		Número 20175365962	Ato/eventos 307 / 307 - REENQUADRAMENTO DE MICROEMPRESA COMO EMPRESA DE PEQUENO PORTE	Situação ATIVA Status SEM STATUS	

Esta certidão foi emitida automaticamente em 15/01/2021, às 14:11:20 (horário de Brasília).
Se impressa, verificar sua autenticidade no <https://www.empresafacil.pr.gov.br>, com o código **GHWWNHVX**.

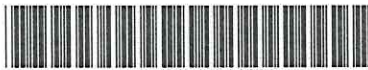

PRC2105222020

LEANDRO MARCOS RAYSEL BISCAIA
Secretário Geral



PODER JUDICIÁRIO
JUSTIÇA DO TRABALHO



CERTIDÃO NEGATIVA DE DÉBITOS TRABALHISTAS

Nome: BELNIFER LTDA (MATRIZ E FILIAIS)

CNPJ: 21.949.157/0001-38

Certidão n°: 3272230/2021

Expedição: 25/01/2021, às 09:01:05

Validade: 23/07/2021 - 180 (cento e oitenta) dias, contados da data de sua expedição.

Certifica-se que **BELNIFER LTDA (MATRIZ E FILIAIS)**, inscrito(a) no CNPJ sob o n° 21.949.157/0001-38, **NÃO CONSTA** do Banco Nacional de Devedores Trabalhistas.

Certidão emitida com base no art. 642-A da Consolidação das Leis do Trabalho, acrescentado pela Lei n° 12.440, de 7 de julho de 2011, e na Resolução Administrativa n° 1470/2011 do Tribunal Superior do Trabalho, de 24 de agosto de 2011.

Os dados constantes desta Certidão são de responsabilidade dos Tribunais do Trabalho e estão atualizados até 2 (dois) dias anteriores à data da sua expedição.

No caso de pessoa jurídica, a Certidão atesta a empresa em relação a todos os seus estabelecimentos, agências ou filiais.

A aceitação desta certidão condiciona-se à verificação de sua autenticidade no portal do Tribunal Superior do Trabalho na Internet (<http://www.tst.jus.br>).

Certidão emitida gratuitamente.

INFORMAÇÃO IMPORTANTE

Do Banco Nacional de Devedores Trabalhistas constam os dados necessários à identificação das pessoas naturais e jurídicas inadimplentes perante a Justiça do Trabalho quanto às obrigações estabelecidas em sentença condenatória transitada em julgado ou em acordos judiciais trabalhistas, inclusive no concernente aos recolhimentos previdenciários, a honorários, a custas, a emolumentos ou a recolhimentos determinados em lei; ou decorrentes de execução de acordos firmados perante o Ministério Público do Trabalho ou Comissão de Conciliação Prévia.



Anexo V

Proposta de preços

Validade da proposta: 60 dias.

Condições de pagamento: conforme edital

LOTE 05 – GRUPO 04					
ITEM	DESCRIÇÃO	QTD.	MARCA/ MODELO	V. UNIT.	V. TOTAL
12	Armários baixos - 5 portas de correr - dimensões 225 x 35 x 73cm - cor argila – Prancha 01	2	Belniaki - AB	R\$ 935,00	R\$ 1.870,00
13	Armários altos 02 portas - dimensões 90 X 45 X 180CM - cor argila – Pranchas 06, 07 e 08	14	Belniaki - AA	R\$ 678,57	R\$ 9.499,98
14	Gaveteiro piso - 4 gavetas - dimensões 45 x 48 x cor argila – Pranchas 03 e 05	35	Belniaki - GAF	R\$ 378,28	R\$ 13.239,80
15	Armário baixo 4 portas de correr dimensões 180 x 40 x 73cm - cor argila – Pranchas 03 e 05	18	Belniaki - AB	R\$ 744,44	R\$ 13.399,92
16	Armário baixo 02 portas de correr dimensões 90 x 45 x 73cm cor argila – Prancha 04 e 06	7	Belniaki - AB	R\$ 498,42	R\$ 3.488,94
17	Gaveteiro piso 4 gavetas dimensões 45 x 45cm cor argila – Pranchas 06 e 07	17	Belniaki - GAF	R\$ 350,52	R\$ 5.958,84
18	Estante - dimensões 45 x 270cm h=200cm - 5 portas + prateleiras - cor argila – Prancha 07	1	Belniaki - EST	R\$ 2.290,00	R\$ 2.290,00
Total do lote 05					R\$ 49.747,48

Valor total da proposta: R\$ 49.747,48 (Quarenta e nove mil setecentos e quarenta e sete reais e quarenta e oito centavos).

Araucária/PR, 09 de março de 2021.

Marcia Belniaki
Sócia Diretora
CPF n° 027.141.129-51

BELNIFER LTDA - EPP
CNPJ: 21.949.157/0001-38
INSC. EST. 90687758-90
RUA PEDRO EUSÉBIO LEMOS, 109
BARRAÇÃO C - CEP 83.700-970
PALMITAL - ARAUCÁRIA-PR



Lote 6



SERVIÇO PÚBLICO DO ESTADO DE GOIÁS
 PREFEITURA MUNICIPAL DE GOIÂNIA
 SECRETARIA MUNICIPAL DE DESENVOLVIMENTO ECONÔMICO, TRABALHO, CIÊNCIA E TECNOLOGIA
 GERÊNCIA DE LICENCIAMENTO DE ATIVIDADES ECONÔMICAS

ALVARA DE LOCALIZAÇÃO E FUNCIONAMENTO N.º: 03095/2019 - SEDETEC

Tendo em vista o cumprimento das exigências do Regulamento de Licença e Alvará de Goiânia, conforme Termo de Vistoria Fiscal, exarado no Processo N.º 71825027 e concedido o presente Alvará de Localização e Funcionamento nº: 03095/2019 - SEDETEC.

RAZÃO SOCIAL : SANTA TEREZINHA COMERCIO DE MOVEIS E OBJETOS DE ARTE
 Endereço : R 74 N. 557
 Setor : SET CENTRAL
 Atividades : COMERCIAL , PRESTACIONA
 CNPJ 475476100 Comercio varejista de moveis
 332950100 Servicos de montagem de moveis de qualquer material
 475390000 Comercio varejista especializado de eletrodomesticos e equipamentos de audio e video
 478900700 Comercio varejista de equipamentos para escritorio
 493020200 Transporte rodoviario de carga, exceto produtos perigosos e mudanças, intermunicipal, interestadual e internacional.



Observações : TRATA SE DE ESCRITORIO CAS 493020200

Area Total Ocupada em m2: 180,00
 Horário de Funcionamento: Dias Úteis: 08:00 as 18:00, Sábados: 08:00 as 12:00, Domingos: as Feriados: as

PREFEITURA DE GOIÂNIA
 Goiânia, 02 de Setembro de 2019

Gustavo Abdo
 Garante de Lic. de Ativ. Economicas

Emerson Mateves Brito
 Diretor Desenv. Economico Sustentavel

Este Alvará deverá permanecer no estabelecimento em local visível e terá validade enquanto não se verificar mudança de ramo e não ocorrerem alterações nas características essenciais constantes neste documento. (Art. 112 - Lei Complementar 014, de 29/11/92).

PREFEITURA DE GOIANIA
SECRETARIA DE FINANÇAS

D.U.A.M. - DOCUMENTO UNICO
DE ARRECADACAO MUNICIPAL

CONTRIBUINTE SANTA TEREZINHA COMERCIO DE MOVEIS EIRELI - EPP		COD. DEBITO: 000000167644121192020000		
INSCRICAO CADASTRAL 000.0167 6441	CPF/CNPJ 04.063.503/0001-67			
ENDERECO R 74 QD. 133 LT. 33/61 NR. 557 SET CENTRAL GOIANIA - GO CEP 74000-000				
TRIBUTO 2119 - TAXA DE LICENCA PARA FUNCIONAMENTO (ESPONTANEO)				
REFERENCIA 00/2020	VENCIMENTO 20/01/2020	EXERCICIO 2020	PARCELA 0	EMISSAO 16/01/2020
INFORMACOES INIC.ATIV.: 01/09/2000 NUMR EMPREGADOS : 5				
VALIDADE 20/01/2020	QUANTIDADE DE UFIR ***** **	VALOR A RECOLHER ***** 210,12	TAXA DE EXPEDIENTE ***** 0,00	
MULTA ***** 0,00	JUROS ***** 0,00	DESCONTOS ***** 0,00	TOTAL A PAGAR ***** 210,12	
MENSAGENS VALORES ORIGINAL E TOTAL EM REAL TAXA DE LICENCA PARA FUNCIONAMENTO (ESPONTANEO)				

VIA CONTRIBUINTE 86830000002-2 10120161209-1 22020012001-5 61009541700-7 16/01/20-WEB

INFORMACOES PARA USO EM PROCESSOS	
CONTRIB. : SANTA TEREZINHA COMERCIO DE MOVEIS EIRELI - EPP	
INSCRICAO : 167.644-1 CNPJ/CPF: 04.063.503/0001-67	
RUBRICA : 2119 ANO : 2020 PARCELA : 0	
ESPECIFICACAO: TAXA DE LICENCA PARA FUNCIONAMENTO (ESPONTANEO)	
TOTAL A PAGAR: 210,12	
***** 1 VIA DO DOCUMENTO *****	
NUMERO UNICO DE PROCESSAMENTO DUAM: 20012001610095417	
EMITIDO NO SISTEMA EM 16/01/2020 AS 14:12	

VIA PROCESSO 86830000002-2 10120161209-1 22020012001-5 61009541700-7 16/01/20-20/01/20-WEB
cortar aqui



86830000002-2 10120161209-1 22020012001-5 61009541700-7

PREFEITURA DE GOIANIA
SECRETARIA DE FINANÇAS

D.U.A.M. - DOCUMENTO UNICO
DE ARRECADACAO MUNICIPAL

CONTRIBUINTE SANTA TEREZINHA COMERCIO DE MOVEIS EIRELI - EPP			
INSCRICAO CADASTRAL 000.0167 6441	RUBRICA 2119	EXERCICIO 2020	PARCELA 0
VALIDADE 20/01/2020	VENCIMENTO 20/01/2020	QUANTIDADE DE UFIR ***** **	TOTAL A PAGAR ***** 210,12

VIA BANCO 16/01/20-WEB



Comprovante de Transação Bancária

IMPOSTO/TAXAS

Data da operação: 20/01/2020

Nº Controle: 393.319.814.164.653.903 | Autenticação Bancária: 053.164.197

Conta de débito: Agência: 2961 | Conta: 3190-9 | Tipo: Conta-Corrente Empresa:
Santa Terezinha Ind e Com Moveis Ltda | CNPJ: 004.063.503/0001-67

Código de barras: 86830000002-2 10120161209-1 22020012001-5 61009541700-7 Empresa / Órgão:
SEC FIN. TESOURO/GO Descrição: IMPOSTO/TAXAS REFERENCIA: 9541700
Data de débito: 20/01/2020 Data do vencimento: 20/01/2020 Valor principal: R\$ 210,12
Desconto: R\$ 0,00 Juros: R\$ 0,00 Multa: R\$ 0,00 Valor do pagamento:
R\$ 210,12

A transação acima foi realizada por meio do INTERNET - PESSOA JURIDIC.
O Lançamento do valor consta no extrato de Conta-Corrente, junto a Agência do débito nº. 2961, da data de pagamento 20/01/2020.

Autenticação

KBJ6cw71 daLoV8uX lDY6LvES dUDCauRD 5Q4g@Qv# YdqFrW4N OSSCeIV1 #wfcqH18
nuky@REU s2bZD02* 2b?K/I3K tWUJICEA VxVc3uXU clWnmTR 7@Iol*W2 aluC*U3v
cFpXwpIM QcWBNJpb V8hNrkW8 ppR5MHaC ?lwtOPPY 6obRzqIC 00602020 00200010

SAC - Serviço de Apoio ao Cliente	Alô Bradesco 0800 704 8383	Deficiente Auditivo ou de Fala 0800 722 0099	Cancelamentos, Reclamações e Informações. Atendimento 24 horas. 7 dias por semana.	Demais telefones consulte o site Fale Conosco
Ouvidoria	0800 727 9933	Atendimento de segunda a sexta-feira, das 8h às 18h, exceto feriados.		



MINISTÉRIO DA SAÚDE
SECRETARIA ESPECIAL DE SAÚDE INDÍGENA
DISTRITO SANITÁRIO ESPECIAL INDÍGENA DE PORTO VELHO/RO
Rua Rafael Vaz e Silva, 2646 - Liberdade.
Porto Velho - RO - CEP 76.803-890
Tel.: (69) 3216- 6143 ou 6163.
Email: dsei.pvh@gmail.com ou dseipvh.sesai@saude.gov.br

ATESTADO DE CAPACIDADE TÉCNICA

O Distrito Sanitário Especial Indígena de Porto Velho/RO, inscrito no CNPJ Nº 00.394.544/0040-91, com Sede na Rua Rafael Vaz e Silva, nº 2646, CEP nº 76.803.890 Bairro Liberdade, Porto Velho/RO, atesta para os devidos fins que a empresa **Santa Terezinha Ind. Com. De Móveis Eireli – ME**, inscrita no CNPJ sob o nº 04.063.503/0001-67, com sede na Rua 68, nº 643, Qd. 126, LT 71, Setor Centro – Goiânia – GO, entregou os Produtos/Moveis conforme listados abaixo, referente ao **Pregão Eletrônico nº 12/2015 – Empenho nº 2017NE800252, conforme Nota Fiscal nº 4561**, para atender as necessidades do Distrito Sanitário Especial Indígena de Porto Velho/RO, e não havendo até a presente data, nada que desabone a sua conduta e idoneidade quanto à atividade empresarial supracitada.

QUANT	UND	PRODUTO
55	Und	Mesa 1200x600x740mm 02 gavetas
10	Und	Mesa 2700x1200mm p/ 14 lugares
20	Und	Gaveteiro volante de 03 gavetas
30	Und	Armário alto fechado 02 portas 25mm
30	Und	Mesa p/ refeitório c/ banco escamoteável

Porto Velho, 31 de Julho de 2017.

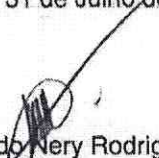
Lubervaldo Nery Rodrigues
Gestor de Contratos

De Acordo,

João Cavalcante Guanacoma
Coordenador Distrital de Saúde Indígena
Porto Velho/RO.

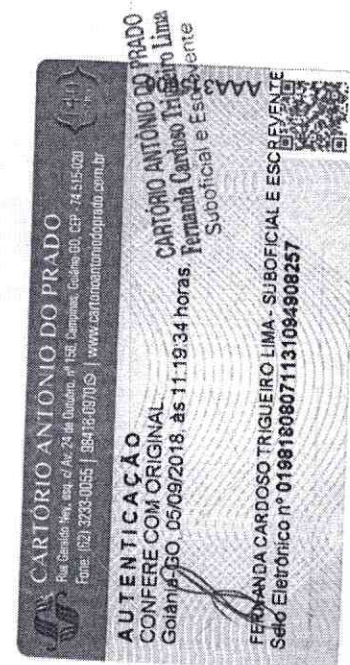



MINISTÉRIO DA EDUCAÇÃO
UNIVERSIDADE FEDERAL DE GOIÁS
PRÓ-REITORIA DE ADMINISTRAÇÃO E FINANÇAS
DEPARTAMENTO DE MATERIAL E PATRIMÔNIO

ATESTADO DE CAPACIDADE TÉCNICA Nº 16/2017

Declaramos para os devidos fins e efeitos que a empresa **SANTA TEREZINHA COMERCIO DE MOVEIS EIRELI - EPP**, CNPJ: 04.063.503/0001-67, estabelecida na Rua 68, nº643, Quadra 126 Lote 71, Setor Central, Goiânia - GO, CEP: 74.055-100, prestou de forma satisfatória à UNIVERSIDADE FEDERAL DE GOIÁS, CNPJ:01.567.601/0001-43, situada no Campus Samambaia - Avenida Esperança, s/n, Campus Universitário - Goiânia - GO - CEP: 74690-900, o seguinte material:



- ARMARIO ALTO 2 PORTAS
- GAVETEIRO FIXO 02 GAV
- POLTRONA DIRETOR GIRATORIA C/BRAÇO FRISOKAR
- POLTRONA DIRETOR FIXA PE EM S COM BRAÇO
- POLTRONA DIRETOR FIXA BASE EM S C/ FRISOKAR
- POLTRONA DIRETOR GIRATORIA C/BRAÇO DIVERSOS
- LONGARINA DIRETOR 05 LUGARES C/ BÇO
- LONGARINA DIRETOR 3 LUGARES C/BÇO FRISOKAR
- MESA RETA 0,90 X 0,60M DIVERSOS
- MESA RETANGULAR 1400X600X740MM MARTINUCCI
- DIRETOR GIRATORIA BACK SY FRISOKAR
- LONGARINA SECRETARIA 3 LUGARES

Conforme a nota de empenho 2016NE800680, Pregão °020/2016. Registramos ainda que a empresa cumpriu fielmente com suas obrigações, nada constando que a desabone técnica e comercialmente, até a presente data.

Atenciosamente,

Goiânia-GO, 01 de agosto de 2017.

Verlany Souza Marinho de Biage
Diretora do DMP/UFG

T E R M O D E A B E R T U R A

Contem este livro de numero 15, 113 páginas que servira para LIVRO DIARIO, das operacoes realizadas de 01/01/19 a 31/12/19, do contribuinte abaixo identificado.

SANTA TEREZINHA COMERCIO DE MOVEIS EIRELI - EPP
RUA - 74, 00557, CENTRO, QD.133 LT.33
Município de GOIANIA, estado de GO, CEP:74045-020

CNPJ: 04.063.503/0001-67
Insc. Estadual 10.354.190-0
Orgao de registro: JUNTA COMERCIAL EST. DE GOIAS
N° de registro: 52600095129 Data de registro: 31/08/2000

IN DREI N° 11, DE 05 DE DEZEMBRO DE 2013
Encerramento do exercício social 31/12/2019

GOIANIA, 01/01/2019

MARCOS ANTONIO GOMES
CPF: 319.596.011-72
TITULAR

WALSON DOS SANTOS
CONTADOR CRC:004621/O-9
CPF: 123.953.311-04

SANTA TEREZINHA COMERCIO DE MOVEIS EIRELI –EPP

CNPJ: 04.063.503/0001-67

**DEMONSTRAÇÃO DE RESULTADO EM: 31.12.2019**

<u>RECEITA BRUTA</u>	<u>2.242.975,39</u>
VENDA DE MERCADORIAS	2.238.275,39
VENDA DE SERVIÇOS	4.700,00
<u>DEDUÇÕES DAS VENDAS</u>	<u>730.119,03</u>
SIMPLES NACIONAL	171.963,83
DEVOLUÇÕES DE VENDAS	541.096,98
DIFAL	17.058,22
RECEITA LIQUIDA	1.512.856,36
CUSTO DAS VENDAS	960.589,69
LUCRO BRUTO	552.266,67
<u>DESPESAS OPERACIONAIS</u>	<u>522.377,96</u>
DESPESAS ADMINISTRATIVAS	396.500,48
DESPESAS TRIBUTARIAS	9.858,17
DESPESAS FINANCEIRAS	116.019,31
(-) RECEITAS FINANCEIRAS	0,00
OUTRA RECEITAS OPERACIONAIS	340,85
RESULTADO OPERACIONAL	30.229,56
RESULTADO NÃO OPERACIONAL	0,00
RESULTADO ANTES DAS PROVISÕES TRIBUTARIAS	30.229,56
(-) PROVISÕES TRIBUTARIAS	0,00
RESULTADO LIQUIDO DO PERIODO	30.229,56

Goiânia-Go, 31 de dezembro de 2019

MARCOS ANTÔNIO GOMES
TITULAR
CPF: 319.596.011-72

WALSON DOS SANTOS
Contador CRC-GO 4621/O-9
CPF: 123.953.311-04

SANTA TEREZINHA COMERCIO DE MOVEIS EIRELI - EPP
CNPJ: 04.063.503/0001-67

BALANCO PATRIMONIAL REALIZADO EM: 31.12.2019

ATIVO

<u>CIRCULANTE</u>	<u>665.531,06</u>
DISPONIBILIDADES	26.923,45
APLICAÇÕES FINANCEIRAS	9.345,56
CLIENTES	291.350,19
ADIANT A FORNECEDORES	119.827,56
ESTOQUE DE MERCADORIAS	218.084,30
<u>ATIVO NÃO CIRCULANTE</u>	<u>167.142,17</u>
<u>IMOBILIZADO</u>	<u>167.142,17</u>
MOVEIS E UTENSILIOS	4.808,91
MAQ E EQUIPAMENTOS	17.476,98
COMPUTADORES E	19.698,03
PERIFERICOS	
VEICULOS	234.003,00
OUTRAS IMOBILIZAÇÕES	6.509,60
QUOTAS CONSORCIO DE	7.104,78
VEICULOS	
(-) DEPREC ACUMULADAS	122.459,13
TOTAL DO ATIVO	832.673,23



P A S S I V O

<u>CIRCULANTE</u>	<u>472.101,73</u>
FORNECEDORES	267.682,51
OBRIGAÇÕES SOCIAIS	76.727,98
OBRIGAÇÕES FISCAIS	849,26
OBRIGAÇÕES TRABALHISTAS	7.157,96
EMPRESTIMOS BANCARIOS	54.084,02
CONTAS CORRENTES	65.600,00
<u>PASSIVO NÃO CIRCULANTE</u>	<u>227.4996,42</u>
FINANCIAMENTOS BANCARIOS	167.683,90
PARCELAMENTOS RFB	59.812,52
<u>PATRIMONIO LIQUIDO</u>	<u>75,08</u>
CAPITAL SOCIAL REALIZADO	100.000,00
LUCROS ACUMULADOS	33.075,08
 TOTAL DO PASSIVO	 832.673,23

Goiânia-Go, 31 de dezembro de 2019

MARCOS ANTONIO GOMES
CPF: 319.596.011-72
Titular

WALSON DOS SANTOS
Contador CRC-GO 4621/0-9
CPF: 123.953.311-04

SANTA TEREZINHA COMERCIO DE MOVEIS EIRELI
CNPJ: 04.063.503/0001-67

DEMONSTRATIVO DE LUCROS ACUMULADOS EM 31/12/2019

RECURSOS

LUCROS ACUMULADOS EM 31/12/2018.....	R\$	2.845,52
AJUSTES DE EXERCICIOS ANTERIORES.....	R\$	-
RESULTADO DO EXERCÍCIO/2019.....	R\$	30.229,56
TOTAL DOS RECURSOS.....	R\$	33.075,08

APLICAÇÕES

LUCROS DISTRIBUIDOS NO EXERCÍCIO/2019.....	R\$	-
PARCELA DE LUCROS ICORPORADA AO CAPITAL.....		-
TOTAL DAS APLICAÇÕES.....	R\$	-
LUCROS ACUMULADOS EM 31/12/2018.....	R\$	33.075,08

GOIANIA-GO, 31 DE DEZEMBRO DE 2019

MARCOS ANTÔNIO GOMES
TITULAR
CPF: 319.596.011-72

WALSON DOS SANTOS
Contador CRC-GO 4621/0-9
CPF: 123.953.311-04



SANTA TEREZINHA COMERCIO DE MOVEIS EIRELI-EPP
CNPJ: 04.063.503/0001-67

DEMONSTRATIVO DE FATURAMENTO NOS TRÊS ÚLTIMOS EXERCÍCIOS

MESES	2017	2018	2019
JANEIRO	57.328,90	621.478,26	189.180,93
FEVEREIRO	66.277,00	341.888,02	225.655,72
MARÇO	49.459,06	241.803,24	21.893,18
ABRIL	68.420,98	178.784,41	66.969,20
MAIO	80.603,00	31.896,43	88.058,12
JUNHO	195.067,00	348.678,15	54.176,51
JULHO	56.219,00	121.599,51	71.321,16
AGOSTO	65.653,13	129.928,18	87.439,50
SETEMBRO	101.343,00	131.800,70	612.184,89
OUTUBRO	178.807,97	239.252,48	73.124,50
NOVEMBRO	116.036,23	297.100,77	131.594,00
DEZEMBRO	193.717,77	317.387,46	80.412,00
TOTAIS	1.228.933,04	3.001.597,61	1.702.009,71

Goiânia-Go, 31 de dezembro de 2019

MARCOS ANTÔNIO GOMES
TITULAR
CPF: 319.596.011-72

WALSON DOS SANTOS
Contador CRC-GO 4621/O-9
CPF: 123.953.311-04

SANTA TEREZINHA COMERCIO DE MOVEIS EIRELI-EPP
CNPJ: 04.063.503/0001-67

INDICES DE ANÁLISE DAS DEMONSTRAÇÕES FINANCEIRAS EM:
31.12.2019

1. LIQUIDEZ CORRENTE:

$$\frac{\text{ATIVO CIRCULANTE}}{\text{PASSIVO CIRCULANTE}} = \frac{665.531,06}{472.101,73} = 1,41$$

2. LIQUIDEZ IMEDIATA:

$$\frac{\text{DISPONIBILIDADES}}{\text{PASSIVO CIRCULANTE}} = \frac{26.923,45}{472.101,73} = 0,06$$

3. LIQUIDEZ SECA:

$$\frac{\text{ATIVO CIRCULANTE} - \text{ESTOQUES}}{\text{PASSIVO CIRCULANTE}} = \frac{447.446,76}{472.101,73} = 0,95$$

4. LIQUIDEZ GERAL:

$$\frac{\text{ATIVO CIRCULANTE} + \text{REALIZAVEL A L. PRAZO}}{\text{PASSIVO CIRCULANTE} + \text{EXIGIVEL A L. PRAZO}} = \frac{665.531,06}{699.598,15} = 0,95$$

Goiânia-Go, 31 de dezembro de 2019

MARCOS ANTÔNIO GOMES
TITULAR
CPF: 319.596.011-72

WALSON DOS SANTOS
Contador CRC-GO 4621/0-9
CPF: 123.953.311-04



T E R M O D E E N C E R R A M E N T O

Contem este livro de numero 15, 113 páginas que serviu para LIVRO DIARIO, das operacoes realizadas de 01/01/19 a 31/12/19, do contribuinte abaixo identificado.

SANTA TEREZINHA COMERCIO DE MOVEIS EIRELI EPP
RUA - 74, 00557, CENTRO, QD.133 LT.33
Município de GOIANIA, estado de GO, CEP:74045-020

CNPJ: 04.063.503/0001-67
Insc. Estadual 10.354.190-0
Orgao de registro: JUNTA COMERCIAL EST. DE GOIAS
N° de registro: 52600095129 Data de registro: 31/08/2000

IN DREI N° 11, DE 05 DE DEZEMBRO DE 2013
Encerramento do exercício social 31/12/2019

GOIANIA, 31/12/2019

MARCOS ANTONIO GOMES
CPF: 319.596.011-72
TITULAR

WALSON DOS SANTOS
CONTADOR CRC:004621/O-9
CPF: 123.953.311-04



MINISTÉRIO DA ECONOMIA
Secretaria Especial de Desburocratização, Gestão e Governo Digital
Secretaria de Governo Digital
Departamento Nacional de Registro Empresarial e Integração

ASSINATURA ELETRÔNICA

Certificamos que o ato da empresa SANTA TEREZINHA COMÉRCIO DE MÓVEIS EIRELI - EPP consta assinado digitalmente por:

Identificação do(s) Assinante(s)	
CPF/CNPJ	Nome
12395331104	WALSON DOS SANTOS
31959601172	MARCOS ANTONIO GOMES



Ministério da Indústria e Comércio Exterior e Serviços
Secretaria Especial da Micro e Pequena Empresa
Departamento de Registro Empresarial e Integração



TERMO DE AUTENTICAÇÃO - LIVRO DIGITAL

Declaro exatos os Termos de Abertura e de Encerramento do Livro Digital com características abaixo, conferido e autenticado por Volney Batista Moreira, sob a autenticidade nº 12001678132 em 06/05/2020, protocolo 200435612. Para validação de Autenticação dos Termos, deverá ser acessado o Portal de Serviços / verificação de documentos do Empreendedor (<http://www.portaldoempreendedorgoiano.go.gov.br>) e informar o número de autenticação.

Identificação de Empresa	
Nome Empresarial:	SANTA TEREZINHA COMÉRCIO DE MÓVEIS EIRELI - EPP
Número de Registro:	52600095129
CNPJ:	04063503000167
Município:	Goiânia

Identificação de Livro Digital	
Tipo de Livro:	DIARIO
Número de Ordem:	15
Período de Escrituração:	01/01/2019 - 31/12/2019

Assinante(s)	Nome	CRC/OAB
31959601172	MARCOS ANTONIO GOMES	
12395331104	WALSON DOS SANTOS	GO-4621/O-9



CERTIFICO A AUTENTICAÇÃO EM 06/05/2020 17:54:59 SOB Nº
52600095129.
PROTOCOLO: 200435612 DE 28/04/2020. CÓDIGO DE VERIFICAÇÃO:
12001787012. NIRE: 52600095129.
SANTA TEREZINHA COMÉRCIO DE MÓVEIS EIRELI - EPP

Volney Batista Moreira
RESPONSÁVEL PELA AUTENTICAÇÃO
GOIÂNIA, 06/05/2020

A validade deste documento, se impresso, fica sujeito à comprovação de sua autenticidade nos respectivos portais. Informando seus respectivos códigos de verificação.



ESTADO DE GOIÁS
 PODER JUDICIÁRIO
 COMARCA DE GOIÂNIA

Estado de Goiás
 Poder Judiciário
 COMARCA DE GOIÂNIA
 CARTÓRIO DISTRIBUIDOR CÍVEL



Luis Silva
 Escrivão

CARTÓRIO DISTRIBUIDOR

O Bel. LUIS SILVA, Distribuidor Judicial Cível do Termo e Comarca de Goiânia, Capital do Estado de Goiás, na forma da lei, etc.

CERTIDÃO

CERTIFICA a requerimento verbal da parte interessada que, revendo nesta serventia o seu banco de dados informatizado, os livros, fichas, papéis e demais assentamentos, verificou dos mesmos **INEXISTIR**, em andamento, **CONTRA**:

Identificação:

Requerente : SANTA TEREZINHA COMERCIO DE MOVEIS EIRELI
 Profissão : PESSOA JURIDICA
 CPF/CGC : 04.063.503/0001-67
 Domicílio : NESTA CAPITAL

Quaisquer distribuições de ações cíveis em geral, especialmente ações de **Execução Patrimonial, Falência e Concordata**, até a presente data.

NADA MAIS. Era tudo o que foi pedido para certificar, do que se reporta e dá fé.

Dada e passada nesta Cidade e Comarca de Goiânia, Capital do Estado de Goiás aos doze dias do mês de janeiro do ano de dois mil e vinte e um (12/01/2021).

 Cartório Distribuidor Cível
 Bel. Luis Silva
 Escrivão

Valor da certidão..... R\$35,40
 Valor da Taxa Judiciária..... R\$15,14
 Total..... R\$ 50,54
 Data Receita..... 12/01/2021
 Taxa Judiciária recolhida através da Guia de número: 206296789



40000212062967894000

Esta Certidão tem valor. anstório - so é valida com o nome COMPLETO dc., Certificado(a)

Voltar

Imprimir



Certificado de Regularidade do FGTS - CRF

Inscrição: 04.063.503/0001-67

Razão Social: SANTA TEREZINHA COMERCIO DE MOVEIS EIRELI EPP

Endereço: R 74 557 / SETOR CENTRAL / GOIANIA / GO / 74045-020

A Caixa Econômica Federal, no uso da atribuição que lhe confere o Art. 7, da Lei 8.036, de 11 de maio de 1990, certifica que, nesta data, a empresa acima identificada encontra-se em situação regular perante o Fundo de Garantia do Tempo de Serviço - FGTS.

O presente Certificado não servirá de prova contra cobrança de quaisquer débitos referentes a contribuições e/ou encargos devidos, decorrentes das obrigações com o FGTS.

Validade: 25/02/2021 a 26/03/2021

Certificação Número: 2021022500590816285008

Informação obtida em 04/03/2021 10:20:23

A utilização deste Certificado para os fins previstos em Lei esta condicionada a verificação de autenticidade no site da Caixa:
www.caixa.gov.br



MINISTÉRIO DA FAZENDA
Secretaria da Receita Federal do Brasil
Procuradoria-Geral da Fazenda Nacional



**CERTIDÃO POSITIVA COM EFEITOS DE NEGATIVA DE DÉBITOS RELATIVOS AOS TRIBUTOS
FEDERAIS E À DÍVIDA ATIVA DA UNIÃO**

Nome: SANTA TEREZINHA COMERCIO DE MOVEIS EIRELI
CNPJ: 04.063.503/0001-67

Ressalvado o direito de a Fazenda Nacional cobrar e inscrever quaisquer dívidas de responsabilidade do sujeito passivo acima identificado que vierem a ser apuradas, é certificado que:

1. constam débitos administrados pela Secretaria da Receita Federal do Brasil (RFB) com exigibilidade suspensa nos termos do art. 151 da Lei nº 5.172, de 25 de outubro de 1966 - Código Tributário Nacional (CTN), ou objeto de decisão judicial que determina sua desconsideração para fins de certificação da regularidade fiscal, ou ainda não vencidos; e
2. não constam inscrições em Dívida Ativa da União (DAU) na Procuradoria-Geral da Fazenda Nacional (PGFN).

Conforme disposto nos arts. 205 e 206 do CTN, este documento tem os mesmos efeitos da certidão negativa.

Esta certidão é válida para o estabelecimento matriz e suas filiais e, no caso de ente federativo, para todos os órgãos e fundos públicos da administração direta a ele vinculados. Refere-se à situação do sujeito passivo no âmbito da RFB e da PGFN e abrange inclusive as contribuições sociais previstas nas alíneas 'a' a 'd' do parágrafo único do art. 11 da Lei nº 8.212, de 24 de julho de 1991.

A aceitação desta certidão está condicionada à verificação de sua autenticidade na Internet, nos endereços <<http://rfb.gov.br>> ou <<http://www.pgfn.gov.br>>.

Certidão emitida gratuitamente com base na Portaria Conjunta RFB/PGFN nº 1.751, de 2/10/2014.
Emitida às 11:33:09 do dia 04/01/2021 <hora e data de Brasília>.
Válida até 03/07/2021.

Código de controle da certidão: **CEB9.C63E.29F6.DF4A**
Qualquer rasura ou emenda invalidará este documento.



**PREFEITURA MUNICIPAL DE GOIÂNIA
SECRETARIA MUNICIPAL DE FINANÇAS**

**CERTIDÃO CONJUNTA DE REGULARIDADE FISCAL
NEGATIVA DE DÉBITOS DE QUALQUER NATUREZA PESSOA JURÍDICA
NÚMERO DA CERTIDÃO: 6.905.173-9**

Prazo de Validade: até 11/03/2021

CNPJ: 04.063.503/0001-67

Certifica-se que até a presente data **NÃO CONSTA DÉBITO VENCIDO OU A VENCER** referente a débitos de qualquer natureza administrados pela Prefeitura Municipal de Goiânia para este CNPJ, nos termos do artigo 203 da Lei Municipal nº 5.040/1975 (C.T.M), atualizado e do artigo 89, inciso I e seus parágrafos 2º e 7º do Decreto nº 1.786/2015 (RCTM).

Esta CERTIDÃO abrange as informações de dívidas de natureza tributária imobiliária, de natureza tributária mobiliária ou de natureza não tributária.

A CERTIDÃO ora fornecida não exclui o direito da Fazenda Pública Municipal cobrar, em qualquer tempo, os débitos que venham a ser apurados pela autoridade administrativa, nos termos do artigo 204, parágrafo 1º da Lei Municipal nº 5.040/1975 (C.T.M.), atualizado.

A validade desta Certidão é estabelecida no artigo 92, parágrafo 1º do Decreto nº 1.786/2015 (RCTM).

GOIANIA(GO), 10 DE FEVEREIRO DE 2021

ESTA CERTIDÃO É GRATUITA E EMITIDA ELETRONICAMENTE, E DEVERÁ SER VALIDADA PARA CONFIRMAÇÃO DA SUA AUTENTICIDADE, NO ENDEREÇO ELETRÔNICO www.goiania.go.gov.br. QUALQUER RASURA OU EMENDA INVALIDARÁ ESTE DOCUMENTO.



PODER JUDICIÁRIO
JUSTIÇA DO TRABALHO



CERTIDÃO NEGATIVA DE DÉBITOS TRABALHISTAS

Nome: SANTA TEREZINHA COMERCIO DE MOVEIS EIRELI (MATRIZ E FILIAIS)
CNPJ: 04.063.503/0001-67
Certidão n°: 27279514/2020
Expedição: 16/10/2020, às 10:48:18
Validade: 13/04/2021 - 180 (cento e oitenta) dias, contados da data de sua expedição.

Certifica-se que **SANTA TEREZINHA COMERCIO DE MOVEIS EIRELI (MATRIZ E FILIAIS)**, inscrito(a) no CNPJ sob o n° 04.063.503/0001-67, **NÃO CONSTA** do Banco Nacional de Devedores Trabalhistas.

Certidão emitida com base no art. 642-A da Consolidação das Leis do Trabalho, acrescentado pela Lei n° 12.440, de 7 de julho de 2011, e na Resolução Administrativa n° 1470/2011 do Tribunal Superior do Trabalho, de 24 de agosto de 2011.

Os dados constantes desta Certidão são de responsabilidade dos Tribunais do Trabalho e estão atualizados até 2 (dois) dias anteriores à data da sua expedição.

No caso de pessoa jurídica, a Certidão atesta a empresa em relação a todos os seus estabelecimentos, agências ou filiais.

A aceitação desta certidão condiciona-se à verificação de sua autenticidade no portal do Tribunal Superior do Trabalho na Internet (<http://www.tst.jus.br>).

Certidão emitida gratuitamente.

INFORMAÇÃO IMPORTANTE

Do Banco Nacional de Devedores Trabalhistas constam os dados necessários à identificação das pessoas naturais e jurídicas inadimplentes perante a Justiça do Trabalho quanto às obrigações estabelecidas em sentença condenatória transitada em julgado ou em acordos judiciais trabalhistas, inclusive no concernente aos recolhimentos previdenciários, a honorários, a custas, a emolumentos ou a recolhimentos determinados em lei; ou decorrentes de execução de acordos firmados perante o Ministério Público do Trabalho ou Comissão de Conciliação Prévia.

CERTIDÃO SIMPLIFICADA

Certificamos que as informações abaixo constam dos documentos arquivados nesta Junta Comercial e são vigentes na data da sua expedição.

 NOME EMPRESARIAL SANTA TEREZINHA COMÉRCIO DE MÓVEIS EIRELI - EPP

 NATUREZA JURÍDICA EMPRESA INDIVIDUAL DE RESPONSABILIDADE LTDA

NIRE (Sede)	CNPJ	DATA DE ARQUIVAMENTO DO ATO CONSTITUTIVO	DATA DE INÍCIO DE ATIVIDADE
52 60009512-9	04.063.503/0001-67	31/08/2000	01/09/2000

 ENDEREÇO RUA 74

 NÚMERO 557 COMPLEMENTO _____ BAIRRO SETOR CENTRAL

 MUNICÍPIO GOIÂNIA ESTADO GO

OBJETO SOCIAL / ATIVIDADE ECONÔMICA

o comercio varejista de moveis para escritório (CNAE 4754-7/01), serviços de montagens de móveis (CNAE 3329-5/01), o comercio varejista de equipamentos para escritórios (CNAE 4789-0/07), comercio varejista especializado de eletrodomésticos e equipamentos de áudio e vídeo (CNAE 4753-9/00), e o transporte rodoviário de cargas,(exceto produtos perigosos e mudanças, Intermunicipal, interestadual e Internacional) CNAE 4930-2/02)

 CAPITAL R\$ 100.000,00

CEM MIL REAIS

MICROEMPRESA OU EMPRESA DE PEQUENO PORTE (Lei n 123/2006)

Empresa de pequeno porte

 CAPITAL INTEGRALIZADO R\$ 100.000,00

CEM MIL REAIS

PRAZO DE DURAÇÃO

Indeterminado

TITULAR

NOME / CPF	ADMINISTRADOR	INÍCIO DO MANDATO	TÉRMINO DO MANDATO
MARCOS ANTONIO GOMES / 319.596.011-72	SIM	31/08/2000	XXXXXXXXXXXXXX

ADMINISTRADOR NOMEADO / INÍCIO DO MANDATO / TÉRMINO DO MANDATO

NOME	CPF	INÍCIO DO MANDATO	TÉRMINO DO MANDATO
MARCOS ANTONIO GOMES	319.596.011-72	31/08/2000	XXXXXXXXXXXXXX

ÚLTIMO ARQUIVAMENTO

DATA <u>15/12/2017</u>	NÚMERO <u>20174839626</u>
ATO <u>ALTERAÇÃO</u>	SITUAÇÃO DAS FILIAIS REGISTRO ATIVO
EVENTO(S) <u>ALTERAÇÃO DE DADOS (EXCETO NOME EMPRESARIAL)</u>	STATUS <u>XXXXXXXXXXXXXX</u>

Signature Not Verified

 Digitally signed by PAULA NUNES LOBO VELOSO ROSSI:90076664104
 Date: 2021.02.18 14:00:29 BRT
 Reason: Autenticação de Certidão Simplificada
 Location: Goiânia - GO
 Protocolo: 214987508

Chave de segurança : QZG5R

 Paula Nunes Lobo Veloso Rossi
 SECRETÁRIA-GERAL

 Certidão Simplificada emitida para
 WALSON DOS SANTOS, 12395331104
 Goiânia, 18 de Fevereiro de 2021



REPÚBLICA FEDERATIVA DO BRASIL

CADASTRO NACIONAL DA PESSOA JURÍDICA

NÚMERO DE INSCRIÇÃO 04.063.503/0001-67 MATRIZ	COMPROVANTE DE INSCRIÇÃO E DE SITUAÇÃO CADASTRAL	DATA DE ABERTURA 20/09/2000
---	---	--------------------------------

NOME EMPRESARIAL SANTA TEREZINHA COMERCIO DE MOVEIS EIRELI

TÍTULO DO ESTABELECIMENTO (NOME DE FANTASIA) SHOPPING DO ESCRITORIO	PORTE EPP
--	--------------

CÓDIGO E DESCRIÇÃO DA ATIVIDADE ECONÔMICA PRINCIPAL 47.54-7-01 - Comércio varejista de móveis
--

CÓDIGO E DESCRIÇÃO DAS ATIVIDADES ECONÔMICAS SECUNDÁRIAS 33.29-5-01 - Serviços de montagem de móveis de qualquer material 47.53-9-00 - Comércio varejista especializado de eletrodomésticos e equipamentos de áudio e vídeo 47.89-0-07 - Comércio varejista de equipamentos para escritório 49.30-2-02 - Transporte rodoviário de carga, exceto produtos perigosos e mudanças, intermunicipal, interestadual e internacional
--

CÓDIGO E DESCRIÇÃO DA NATUREZA JURÍDICA 230-5 - Empresa Individual de Responsabilidade Limitada (de Natureza Empresári

LOGRADOURO R 74	NÚMERO 557	COMPLEMENTO *****
--------------------	---------------	----------------------

CEP 74.045-020	BAIRRO/DISTRITO SETOR CENTRAL	MUNICÍPIO GOIANIA	UF GO
-------------------	----------------------------------	----------------------	----------

ENDEREÇO ELETRÔNICO AUDICON@SHOPPINGDOESCRITORIO.COM.BR	TELEFONE (62) 3287-7388
--	----------------------------

ENTE FEDERATIVO RESPONSÁVEL (EFR) *****
--

SITUAÇÃO CADASTRAL ATIVA	DATA DA SITUAÇÃO CADASTRAL 03/11/2005
-----------------------------	--

MOTIVO DE SITUAÇÃO CADASTRAL

SITUAÇÃO ESPECIAL *****	DATA DA SITUAÇÃO ESPECIAL *****
----------------------------	------------------------------------

Aprovado pela Instrução Normativa RFB nº 1.863, de 27 de dezembro de 2018.

Emitido no dia 10/12/2020 às 14:59:40 (data e hora de Brasília).

Página: 1/1



Ministério da Economia
Secretaria Especial de Desburocratização, Gestão e Governo Digital
Secretaria de Gestão

Sistema de Cadastramento Unificado de Fornecedores - SICAF

Declaração

Declaramos para os fins previstos na Lei nº 8.666, de 1993, conforme documentação registrada no SICAF, que a situação do fornecedor no momento é a seguinte:

Dados do Fornecedor

CNPJ: 04.063.503/0001-67 DUNS®: 923188387
Razão Social: SANTA TEREZINHA COMERCIO DE MOVEIS EIRELI
Nome Fantasia: SHOPPING DO ESCRITORIO
Situação do Fornecedor: Credenciado Data de Vencimento do Cadastro: 23/07/2021
Natureza Jurídica: EMPRESA INDIVIDUAL DE RESPONSABILIDADE LIMITADA (DE NATUREZA EMPRESÁRIA)
MEI: Não
Porte da Empresa: Empresa de Pequeno

Ocorrências e Impedimentos

Ocorrência: Consta
Impedimento de Licitar: Nada Consta
Ocorrências Impeditivas indiretas: Nada Consta
Vínculo com "Serviço Público": Nada Consta

Níveis cadastrados:

I - Credenciamento

II - Habilitação Jurídica

III - Regularidade Fiscal e Trabalhista Federal

Receita Federal e PGFN Validade: 03/08/2021
FGTS Validade: 26/03/2021
Trabalhista (<http://www.tst.jus.br/certidao>) Validade: 30/08/2021

IV - Regularidade Fiscal Estadual/Distrital e Municipal

Receita Estadual/Distrital Validade: 02/04/2021
Receita Municipal Validade: 08/04/2021

V - Qualificação Técnica

VI - Qualificação Econômico-Financeira

Validade: 31/05/2021

Emitido em: 10/03/2021 13:55

CPF: 047.141.109-42 Nome: FERNANDO DIOMAR DO AMARAL

Ass: _____



SANTA TEREZINHA COMERCIO DE MOVEIS EIRELI - EPP
CNPJ: 04.063.503/0001-67

QUARTA ALTERAÇÃO E CONSOLIDAÇÃO DO ATO CONSTITUTIVO

MARCOS ANTÔNIO GOMES, brasileiro, casado, sob o regime de comunhão universal de bens, comerciante, residente e domiciliado nesta Capital, à Rua dos Lírios, Quadra 19, Lote 15, Jardins Lisboa, CEP: 74.357-045, portador da C.I nº 1.482.134, 2ª via. expedida pela DGPC/GO em 30/12/1998 e CPF nº 319.596.011-72, nascido em 16.05.1964, na cidade de Itauçú-Go, filho de Alcino José Gomes e Delsuita Ferreira Gomes.

Titular da empresa individual de responsabilidade Ltda: **SANTA TEREZINHA COMERCIO DE MÓVEIS EIRELI - EPP**, inscrita no CNPJ sob o nº 04.063.503/0001-67, com ato constitutivo registrado na JUCEG sob o nº 52600095129 em:11/04/2014 e alterações posteriores, sendo a última em 31/10/2017, sob o nº 20174700148, com sede à Rua 74, nº 557, setor Central, Goiânia-Go, CEP 74.045-020, RESOLVE proceder a presente alteração contratual, como a seguir se contrata:

CLÁUSULA PRIMEIRA - A partir deste instrumento a empresa terá por objetivo o comercio varejista de moveis para escritório (CNAE 4754-7/01), serviços de montagens de móveis (CNAE 3329-5/01), o comercio varejista de equipamentos para escritórios (CNAE 4789-0/07), comercio varejista especializado de eletrodomésticos e equipamentos de áudio e vídeo (CNAE 4753-9/00), e o transporte rodoviário de cargas,(exceto produtos perigosos e mudanças, intermunicipal, interestadual e internacional) CNAE 4930-2/02);

CLÁUSULA SEGUNDA - Todas as demais cláusulas e condições estabelecidas nos atos constitutivos da empresa e alterações posteriores, não alcançadas pelo presente ato, permanecem em vigor.



CERTIFICO O REGISTRO EM 15/12/2017 13:13 SOB Nº 20174839626.
PROTOCOLO: 174839626 DE 12/12/2017. CÓDIGO DE VERIFICAÇÃO:
11704790324. NIRE: 52600095129.
SANTA TEREZINHA COMÉRCIO DE MÓVEIS EIRELI EPP

Paula Nunes Lobo Veloso Rossi
SECRETÁRIA-GERAL
GOIÂNIA, 15/12/2017

www.portaldoempreendedorgoiano.go.gov.br

CAPITULO II - DA CONSOLIDAÇÃO

CLÁUSULA PRIMEIRA - DO NOME EMPRESARIAL

A empresa gira sob a denominação social de: **SANTA TEREZINHA COMERCIO DE MOVEIS EIRELI-EPP** e tem como nome de fantasia: **SHOPPING DO ESCRITÓRIO**.

CLÁUSULA SEGUNDA - DA SEDE

A empresa tem sua sede na cidade de Goiânia-Go, na Rua 74, nº 557, setor Central CEP 74.045-020, podendo abrir ou fechar filiais ou escritórios em quaisquer parte do território nacional;

CLÁUSULA TERCEIRA - DO OBJETIVO

O objetivo da empresa é o comercio varejista de moveis para escritório (CNAE 4754-7/01), serviços de montagens de móveis de qualquer material (CNAE 3329-5/01), o comercio varejista de equipamentos para escritórios (CNAE 4789-0/07), comercio varejista especializado de eletrodomésticos e equipamentos de áudio e vídeo (CNAE 4753-9/00), e o transporte rodoviário de cargas,(exceto produtos perigosos e mudanças, intermunicipal, interestadual e internacional) CNAE 4930-2/02);

CLÁUSULA QUARTA - DA DURAÇÃO

A empresa tem duração por tempo indeterminado e iniciou as suas atividades em 01/09/2000;

CLÁUSULA QUINTA - DO CAPITAL

O capital social é de R\$100.000,00 (Cem mil reais), totalmente integralizados em moeda corrente do País, e está representado por uma cota de igual valor nominal;

PARÁGRATO ÚNICO - A responsabilidade do titular é limitada ao capital integralizado;



CERTIFICO O REGISTRO EM 15/12/2017 13:13 SOB Nº 20174839626.
PROTOCOLO: 174839626 DE 12/12/2017. CÓDIGO DE VERIFICAÇÃO:
11704790324. NIRE: 52600095129.
SANTA TEREZINHA COMÉRCIO DE MÓVEIS EIRELI EPP

Paula Nunes Lobo Veloso Rossi
SECRETÁRIA-GERAL
GOIÂNIA, 15/12/2017
www.portaldoeempreendedorgoiano.go.gov.br



CLÁUSULA SEXTA – DA ADMINISTRAÇÃO

A administração da empresa será exercida pelo seu titular: **MARCOS ANTONIO GOMES**, com poderes e atribuições para assinar individualmente os documentos para movimentação bancária, inclusive cheques, autorizado o uso do nome empresarial, vedado, no entanto, em atividades estranhas ao interesse da empresa, para assumir obrigações, seja em favor do titular ou de terceiros, bem como para onerar ou alienar bens imóveis da empresa, sem autorização do titular;

CLÁUSULA SÉTIMA – DO ENCERRAMENTO DO EXERCÍCIO

O exercício social coincidirá com o ano civil, sendo que em 31 de dezembro de cada ano, será elaborado inventário, balanço de resultado econômico, cabendo ao titular os lucros ou perdas apurados;

CLÁUSULA OITAVA – DECLARAÇÃO DO TITULAR

Declaro que não possuo nenhuma outra empresa dessa modalidade registrada;

CLÁUSULA NONA - DECLARAÇÃO DE DESIMPEDIMENTO

Administrador declara sob as penas da Lei, de que não está impedido de exercer a administração da sociedade, por lei especial, ou em virtude de condenação ou por se encontrar sob os efeitos dela, a pena que vede ainda que temporariamente, por crime falimentar, de prevaricação, peita ou suborno, concussão peculato ou contra a economia popular, contra o sistema financeiro nacional, contra normas de defesa da concorrência, contra as relações de consumo ou a propriedade. (artigo 1.011, parágrafo 1º, CC/2002).

Goiânia-Go, 11 de dezembro de 2017

Cartório Antônio do Prado

MARCOS ANTONIO GOMES



CERTIFICO O REGISTRO EM 15/12/2017 13:13 SOB Nº 20174839626.
PROTOCOLO: 174839626 DE 12/12/2017. CÓDIGO DE VERIFICAÇÃO:
11704790324. NIRE: 52600095129.
SANTA TEREZINHA COMÉRCIO DE MÓVEIS EIRELI EPP

Paula Nunes Lobo Veloso Rossi
SECRETÁRIA-GERAL
GOIÂNIA, 15/12/2017
www.portaldoempreendedorgoiano.go.gov.br

CARTÓRIO ANTONIO DO PRADO
Rua Geraldo Ney, esq. c/ Av. 24 de Outubro, nº 155, Campinas, Goiânia GO, CEP: 74.515-020
Fone: 1621 3233-0055 | 98416-0970 | www.cartorioantoniodoprado.com.br

Reconheço por **AUTENTICIDADE** a(s) firma(s) de:
(11.870011)-MARCOS ANTONIO GOMES

Em testemunho _____ da verdade
GOIÂNIA-GO, 12 de dezembro de 2017, às 16:41:08 horas

Bruna Rafaella Kruk Soares
BRUNA RAFAELLA KRUK SOARES - SUBOFICIAL E ESCRIVÃO
Selo 01981711291343094606165

CARTÓRIO ANTONIO DO PRADO
Bruna Rafaella Kruk Soares
Suboficial



CERTIFICO O REGISTRO EM 15/12/2017 13:13 SOB Nº 20174839626.
PROTOCOLO: 174839626 DE 12/12/2017. CÓDIGO DE VERIFICAÇÃO:
11704790324. NIRE: 52600095129.
SANTA TEREZINHA COMÉRCIO DE MÓVEIS EIRELI EPP

Paula Nunes Lobo Veloso Rossi
SECRETÁRIA-GERAL
GOIÂNIA, 15/12/2017
www.portaldocompreendedorgoiano.go.gov.br

A validade deste documento, se impresso, fica sujeito à comprovação de sua autenticidade nos respectivos portais.
Informando seus respectivos códigos de verificação



Ministério do Meio Ambiente
Instituto Brasileiro do Meio Ambiente e dos Recursos Naturais Renováveis

CADASTRO TÉCNICO FEDERAL
CONSULTA PÚBLICA A CERTIFICADO DE REGULARIDADE - CR



Registro n.º: Data da consulta: CR emitido em: CR válido até:

Dados básicos

CNPJ:
Razão social:
Nome fantasia:
Data de abertura:

Endereço

Logradouro: Complemento:
N.º: Município:
Bairro: UF:
CEP:

Cadastro Técnico Federal de Atividades Potencialmente Poluidoras e Utilizadoras de Recursos Ambientais – CTF/APP

Categoria	Detalhe
4 - Indústria Mecânica	1 - Fabricação de máquinas, aparelhos, peças, utensílios e acessórios com e sem tratamento térmico ou de superfície

Conforme dados disponíveis na presente data, a pessoa jurídica acima possui Certificado de Regularidade em conformidade com as obrigações cadastrais e de prestação de informações ambientais sobre as atividades desenvolvidas sob controle e fiscalização do Ibama, por meio do CTF/APP.

O certificado de regularidade emitido pelo CTF/APP não desobriga a pessoa inscrita a obter licenças, autorizações, permissões, concessões, alvarás e demais documentos exigíveis por instituições federais, estaduais, distritais ou municipais para o exercício de suas atividades.

O Certificado de Regularidade do CTF/APP não habilita o transporte e produtos e subprodutos florestais e faunísticos.

Fechar

Dados do Documento Técnico	Nº 06061605 – 01 pág. – Rev. 00
Elaboração	Setor de Consultoria Técnica
Revisão e Aprovação	Signatário Autorizado
Tipologia do Documento	Declaração Comercial Para Credenciamento De Cliente
Cliente solicitante	(005226) Santa Terezinha Ind Com Moveis Ltda Me

Bariri-SP, 06 de Junho de 2016.

A Frisokar Equipamentos Plásticos S.A., empresa cita à Avenida das Indústrias, 337, Centro, CEP 17250-000, Bariri-SP, inscrita no CNPJ sob nº 55.088.157/0001-02 e Inscrição Estadual nº 201.021.680.110, declara por meio deste, para os devidos fins e a quem possa interessar que a empresa, Santa Terezinha Ind. Com. Móveis Ltda Me, empresa cita à Rua 68, Quadra 126, Lote 71, N.º 643, Setor Central, em Goiânia - GO, CEP 74055-100, possui cadastro em nosso banco de dados como cliente, faz aquisições regulares de nossas mercadorias e está autorizado a revender nossos produtos bem como prestar assistência técnica, em todo o território nacional.

Sendo só, subscrevemos cordialmente.

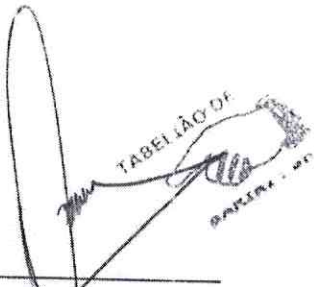
 TABELÃO DE
 BARIRI - SP

André José Trovarelli Lagos
Signatário Autorizado
Frisokar Equipamentos Plásticos S.A.

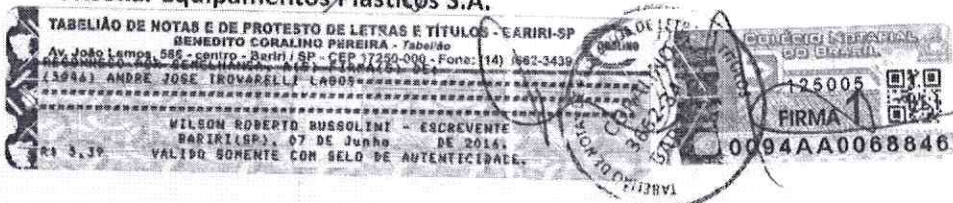
 TABELÃO DE NOTAS E DE PROTESTO DE LETRAS E TÍTULOS - BARIRI-SP
 BENEDITO CORALINO PEREIRA - Tabelão
 Av. João Lemos, 586 - centro - Bariri / SP - CEP 17250-000 - Fone: (14) 3662-3439
 (1994) ANDRÉ JOSÉ TROVARELLI LAGOS
 WILSON ROBERTO BUSSOLINI - ESCRIVENTE
 BARIRI (SP), 07 DE Junho DE 2016.
 VÁLIDO SOMENTE COM SELO DE AUTENTICIDADE.

125005
 FIRMA
 0094A0068846

VALIDA EM TODO O TERRITÓRIO NACIONAL

REGISTRO GERAL 1482134/2-A VIA DATA DE EXPEDIÇÃO 30/DEZ/1998

NOME **MARCOS ANTONIO GOMES**

FILIAÇÃO **ALCINO JOSE GOMES DELSUITA FERREIRA GOMES**

ITAUCU-GO NATURALIDADE DATA DE NASCIMENTO 16/MAI/1964

DOADOR DE ORGAOS E TECIDOS

DOC. ORIGEM C.NAS. 9955 FLS. 243 L. 9A CRC-ITAUCU-GO Nº 18/05/1984

CPF 319598011-72

ASSINATURA DO DIRETOR 3713318

REPUBLICA FEDERATIVA DO BRASIL

GOVERNO DO ESTADO DE GOIÁS

DIRETORIA GERAL DA POLICIA CIVIL

INSTITUTO DE IDENTIFICACAO

POLEAR DIREITO

ASSINATURA DO TITULAR

CARTEIRA DE IDENTIDADE

CARTÓRIO ANTÔNIO DO PRADO

CARTÓRIO PÚBLICO DE IDENTIFICAÇÃO E DIGITAL

Rua Geraldo Rey, s/n, Av. 24 de Outubro, nº 156, Campinas, Goiânia-GO, CEP - 74.515-020

Fone: (62) 3233-0055 | 98416-09705 | www.cartorioantoniodoprado.com.br

AUTENTICAÇÃO
CONFERE COM ORIGINAL
 Goiânia-GO, 19/2018, às 14:59:23 horas.

[Assinatura]

DANIELA CRISTINA DE SOUSA SILVA - SUBOFICIAL E ESCRIVENTE
 Selo Eletrônico nº 01981808271424084901706

CARTÓRIO ANTÔNIO DO PRADO

Daniela Cristina de Sousa Silva
 Suboficial e Escrevente

17697



CARTÓRIO ANTÔNIO DO PRADO

Rua Geraldo Rey, s/n, Av. 24 de Outubro, nº 156, Campinas, Goiânia-GO, CEP - 74.515-020

Fone: (62) 3233-0055 | 98416-09705 | www.cartorioantoniodoprado.com.br

AUTENTICAÇÃO
CONFERE COM ORIGINAL
 Goiânia-GO, 28/02/2020, às 16:22:10 horas.

[Assinatura]

DANYELLA FELISBERTO DE OLIVEIRA - SUBOFICIAL E ESCRIVENTE
 Selo Eletrônico nº 00072002213733909490127

CARTÓRIO ANTÔNIO DO PRADO

Danyella Felisberto de Oliveira
 Suboficial e Escrevente

CARTÓRIO ANTÔNIO DO PRADO

EM BRANCO

A
CAMARA MUNICIPAL DE FAZENDA RIO GRANDE - PR
PREGÃO ELETRÔNICO Nº 001/2021

A empresa SANTA TEREZINHA COMERCIO DE MOVEIS EIRELI - EPP, com sede a Rua 74, Nº 557 Setor Centro em Goiânia (GO), CNPJ Nº 04.063.503/0001-67, vem apresentar a V.S^a, nossa proposta de preços de fornecimento dos seguintes itens, nos termos do Edital e Anexos, conforme abaixo relacionado:

LOTE - 05

Item	Descrição	Quant	Unitário	Total
19	Cadeira escritório, material estrutura: aço, material revestimento assento e encosto: tecido, material encosto: espuma poliuretano injetado, material assento: espuma poliuretano injetado, tipo base: giratória com 5 rodízios, tipo encosto: regulável, apoio braço: com braços reguláveis, tipo sistema regulagem vertical; pneumático, quantidade pés: 5 um – Cor: Preta. Marca/Fabricante FKGrupo - Executiva	37	R\$ 329,86	R\$ 12.204,82
20	Cadeira sobre longarina, material assento e encosto: compensado, espuma injetada, material revestimento assento e encosto vinil, cor: preta, quantidade assentos: 3, características adicionais: 2 braços por assento, comprimento longarina: 1,65m, largura longarina: 0,63m – Cor: Preta. Marca/Fabricante FKGrupo – Longarina diretor	04	R\$ 650,63	R\$ 2.602,52
21	Cadeira fixa, material assento: espuma poliuretano injetado, material encosto: espuma poliuretano injetado, material estrutura: tubo aço, material revestimento assento e encosto: tecido, densidade espuma assento e encosto: controlada, acabamento estrutura pintado em epóxi, tipo base fixo, tipo encosto separados, ligado por mola aço temperado e flexível, características adicionais: com braço. Cor preta Marca/Fabricante FKGrupo – Diretor	53	R\$ 330,28	R\$ 17.504,84
22	Cadeira escritório, material estrutura, aço, material revestimento assento e encosto: tecido 100% poliéster, material encosto: espuma injetada, material assento: espuma injetada, tratamento superficial estrutura antiferrugem, tipo base giratória com 5 rodízios duplos, tipo encosto: espaldar alto, apoio braço: com braços. Cor preta. Cor estrutura preta. Marca/Fabricante FKGrupo - Presidente	18	R\$ 416,98	R\$ 7.505,64
TOTAL				R\$ 39.817,82

VALOR DA PROPOSTA POR EXTENSO R\$ 39.817,82 (Trinta e nove mil, oitocentos e dezessete reais, oitenta e dois centavos)

Os valores unitário e total da proposta, de acordo com os preços praticados no mercado, conforme estabelece o art. 43, Inciso IV, da Lei nº8.666/93, em algarismo e por extenso, expresso em moeda corrente nacional (R\$). Nos preços acima propostos estão incluídas todas as despesas diretas e indiretas, inclusive tributos e/ou impostos, encargos sociais e trabalhistas incidentes, taxa de administração, previsão de lucro, seguro, frete e outros necessários ao cumprimento integral dos objetos da contratação.

Os móveis ofertados não apresentam vícios provenientes de projeto, material ou mão-de-obra utilizados ou decorrentes de ato ou omissão da Licitante, que possam surgir pelo uso normal do material, nas condições existentes no Brasil. O material será executado de acordo com o Anexo - Termo de Referência e demais normas do edital;

Declaramos que a qualidade dos móveis está em conformidade com o art. 69 c/c art. 73, II, b da Lei nº 8.666/93 e Lei nº 8.078/90 (Código de Defesa do Consumidor) e também deverá substituí-los, sem ônus para este órgão, caso não estejam de acordo com as especificações e padrões de qualidades exigidos; pelo prazo de GARANTIA com validade de **12 (doze) meses**, do recebimento definitivo.

O prazo de validade de nossa proposta de preços é de **120 (cento e vinte) dias**, contados da data do julgamento das propostas.

Prazo de entrega: 15 (quinze) dias a partir da data de recebimento do empenho.

Locais de Entrega: FAZENDA RIO GRANDE - PR.

Declaramos que estamos de pleno acordo com todas as condições estabelecidas no Edital e seus anexos, bem como aceitamos todas as obrigações e responsabilidades específicas no termo de Referência.

CASO NOS SEJA ADJUDICADO O OBJETO DA LICITAÇÃO, COMPROMETEMOS A ASSINAR O CONTRATO NO PRAZO DETERMINADO NO DOCUMENTO DE CONVOCAÇÃO, E PARA ESSE FIM FORNECEMOS OS SEGUINTE DADOS:

Razão Social: SANTA TEREZINHA COM. DE MÓVEIS EIRELI EPP

CNPJ nº 04.063.503/0001-67

Endereço: Rua 74, Nº 557 Centro Goiânia/GO CEP 74045-020

Contato: (62) 3231-4204 E-mail: santaterezinha@shoppingdoescritorio.com.br

DADOS BANCARIOS: Banco: BRADESCO AG. 3767 C/C 203190-6

Dados do **REPRESENTANTE LEGAL** da empresa para assinatura do contrato:

Nome: MARCOS ANTONIO GOMES

CPF. 319.596.011-72 Cargo: Sócio-proprietário

RG. 1.482.134 SSP/GO EM 16/01/1992

Naturalidade: Itauçu – GO Nacionalidade: BRASILEIRA

Goiânia (GO), 10 de Março de 2021.

SANTA TEREZINHA COM. MÓVEIS EIRELI EPP
CNPJ.04.063.503/0001-67
MARCOS ANTONIO GOMES
CPF. 319.596.011-72 RG. 1.482.134 SSP/GO

04 063 503/0001-67
Santa Terezinha Comércio de
Móveis EIRELI-EPP
Rua 74, Nº 557 - Setor Central
CEP 74.045-020
GOIÂNIA - GO

A
CAMARA MUNICIPAL DE FAZENDA RIO GRANDE
PREGÃO ELETRÔNICO Nº 001/2021

DECLARAÇÃO DE RESPONSABILIDADE

Declaramos para os devidos fins e direito, na qualidade de proponente do procedimento de licitação, sob a modalidade de **PREGÃO ELETRÔNICO 01/2021**, instaurado pela **Câmara Municipal de Fazenda Rio Grande**, que:

- Assumimos inteira responsabilidade pela autenticidade de todos os documentos apresentados, sujeitando-nos a eventuais averiguações que se façam necessários;
- Comprometemo-nos a manter, em compatibilidade com as obrigações assumidas, todas as condições de habilitação e qualificação exigidas na licitação;
- Comprometemo-nos a repassar na proporção correspondente, eventuais reduções de preços decorrentes de mudanças de alíquotas de impostos incidentes sobre o fornecimento do objeto, em função de alterações de legislação pertinente;
- Temos conhecimento e submetemo-nos ao disposto na Lei nº 8.078 – Código de Defesa do Consumidor, bem como, ao edital e anexos do **PREGÃO ELETRÔNICO 01/2021**, realizado pela **Câmara Municipal de Fazenda Rio Grande**.

Por ser expressão de verdade, firmamos o presente.

Goiânia (GO), 09 de Março de 2021.

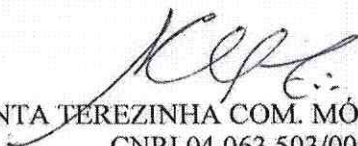
SANTA TEREZINHA COM. MÓVEIS EIRELI EPP CEP 74.045-020
CNPJ.04.063.503/0001-67
MARCOS ANTONIO GOMES
CPF. 319.596.011-72 RG. 1.482.134 SSP/GO

04 063 503/0001-67
Santa Terezinha Comércio de
Móveis EIRELI-EPP
Rua 74, Nº 557 - Setor Central
GOIÂNIA - GO



**Shopping do
ESCRITÓRIO**

O MÓVEL NA SUA MEDIDA



A
CAMARA MUNICIPAL DE FAZENDA RIO GRANDE
PREGÃO ELETRÔNICO Nº 001/2021

DECLARAÇÃO

A empresa SANTA TEREZINHA COMERCIO DE MOVEIS EIRELI - EPP, com sede a Rua 74, Nº 557 Setor Centro em Goiânia (GO), CNPJ Nº 04.063.503/0001-67, por intermédio de seu representante legal infra-assinado, e para os fins do **Pregão Eletrônico nº 001/2021**, DECLARA expressamente que:

- Não se encontra declarada inidônea para licitar ou contratar com órgãos da Administração Pública Federal, Estadual, Municipal e do Distrito Federal;
- Inexiste fato superveniente impeditivo de sua habilitação, ficando ciente da obrigatoriedade de declarar ocorrências posteriores, na forma do inciso IV, do item 7.1 da IN/MARE nº 05/95 e
- Não emprega menores de 18 (dezoito) anos em trabalho noturno, perigoso ou insalubre e nem menores de 16 (dezesseis) anos em qualquer trabalho, salvo na condição de aprendiz, a partir de quatorze anos, em cumprimento ao estabelecido na Lei nº 9.854, de 27/10/1999, publicada no DOU de 28/10/1999 e ao inciso XXXIII, do artigo 7º, da Constituição Federal;
- Que não possui, em sua cadeia produtiva, empregados executando **trabalho degradante ou forçado**, observando o disposto nos incisos III e IV, do artigo 1º, e no inciso III, do artigo 5º, da Constituição da República Federativa do Brasil, de 5 de outubro de 1988;
- Que a esta empresa não foi aplicada sanção restritiva de direito decorrente de infração administrativa ambiental, nos termos do artigo 72, § 8º, inciso V, da Lei 9.605/98 – Lei de Crimes Ambientais.

Por ser a expressão da verdade, firmamos a presente Declaração,

Goiânia (GO), 09 de Março de 2021.

SANTA TEREZINHA COM. MÓVEIS EIRELI EPP
CNPJ.04.063.503/0001-67
MARCOS ANTONIO GOMES
CPF. 319.596.011-72 RG. 1.482.134 SSP/GO

04 063 503/0001-67
Santa Terezinha Comércio de
Móveis EIRELI-EPP

Rua 74, Nº 557 - Setor Central
CEP 74.045-020

GOIÂNIA - GO

A
CAMARA MUNICIPAL DE FAZENDA RIO GRANDE
PREGÃO ELETRÔNICO Nº 001/2021

**DECLARAÇÃO DE GARANTIA E
ASSISTÊNCIA TÉCNICA**

A empresa SANTA TEREZINHA COMERCIO DE MOVEIS EIRELI - EPP, com sede a Rua 74, Nº 557 Setor Centro em Goiânia (GO), CNPJ Nº 04.063.503/0001-67, DECLARA por intermédio de seu representante legal, infra-assinado, e para os fins deste **PREGÃO ELETRÔNICO Nº 001/2021**, que dará **GARANTIA** aos serviços de montagem e do mobiliário fornecido, sem qualquer ônus adicional no período de **12 (doze) meses**, para Assistência Técnica contra defeitos de fabricação com a substituição de peças **IN LOCO**.

Goiânia (GO), 09 de Março de 2021.

SANTA TEREZINHA COM. MÓVEIS EIRELI EPP CEP 74.045-020
CNPJ.04.063.503/0001-67
MARCOS ANTONIO GOMES
CPF. 319.596.011-72 RG. 1.482.134 SSP/GO

04 063 503/0001-67
Santa Terezinha Comércio de
Móveis EIRELI-EPP
Rua 74, Nº 557 - Setor Central
CEP 74.045-020
GOIÂNIA - GO

A
CAMARA MUNICIPAL DE FAZENDA RIO GRANDE
PREGÃO ELETRÔNICO Nº 001/2021

DECLARAÇÃO

A empresa SANTA TEREZINHA COMERCIO DE MOVEIS EIRELI - EPP, com sede a Rua 74, Nº 557 Setor Centro em Goiânia (GO), CNPJ Nº 04.063.503/0001-67, DECLARA, para fins de não incidência na fonte do Imposto sobre a Renda da Pessoa Jurídica (IRPJ), da Contribuição Social sobre o Lucro Líquido (CSLL), da Contribuição para o Financiamento da Seguridade Social (Cofins), e da Contribuição para o PIS/Pasep, a que se refere o art. 64 da Lei nº 9.430, de 27 de dezembro de 1996, que é regularmente inscrita no Regime Especial Unificado de Arrecadação de Tributos e Contribuições devidos pelas Microempresas e Empresas de Pequeno Porte - Simples Nacional, de que trata o art. 12 da Lei Complementar nº 123, de 14 de dezembro de 2006.

Para esse efeito, a declarante informa que:

I - preenche os seguintes requisitos:

a) conserva em boa ordem, pelo prazo de cinco anos, contado da data da emissão, os documentos que comprovam a origem de suas receitas e a efetivação de suas despesas, bem assim a realização de quaisquer outros atos ou operações que venham a modificar sua situação patrimonial;

b) cumpre as obrigações acessórias a que está sujeita, em conformidade com a legislação pertinente;

II - o signatário é representante legal desta empresa, assumindo o compromisso de informar à Secretaria da Receita Federal do Brasil e à entidade pagadora, imediatamente, eventual desenquadramento da presente situação e está ciente de que a falsidade na prestação destas informações, sem prejuízo do disposto no art. 32 da Lei nº 9.430, de 1996, o sujeitará, juntamente com as demais pessoas que para ela concorrem, às penalidades previstas na legislação criminal e tributária, relativas à falsidade ideológica (art. 299 do Código Penal) e ao crime contra a ordem tributária (art. 1º da Lei nº 8.137, de 27 de dezembro de 1990).

Goiânia (GO), 09 de Março de 2021.

SANTA TEREZINHA COM. MÓVEIS EIRELI EPP CEP 74.045-020
CNPJ.04.063.503/0001-67

MARCOS ANTONIO GOMES

CPF. 319.596.011-72 RG. 1.482.134 SSP/GO

04 063 503/0001-67

Santa Terezinha Comércio de
Móveis EIRELI-EPP

Rua 74, Nº 557 - Setor Central
CEP 74.045-020

GOIÂNIA-GO

**A
CAMARA MUNICIPAL DE FAZENDA RIO GRANDE
PREGÃO ELETRÔNICO Nº 001/2021**

DECLARAÇÃO DE ELABORAÇÃO INDEPENDENTE DE PROPOSTA

MARCOS ANTONIO GOMES, CPF 319.596.011-72 e Identidade nº 1.482.134-SSP/GO, como representante devidamente constituído da empresa SANTA TEREZINHA COMERCIO DE MOVEIS EIRELI - EPP, com sede a Rua 74, Nº 557 Setor Centro em Goiânia (GO), CNPJ Nº 04.063.503/0001-67, doravante denominado Licitante, para fins do disposto do Edital do Pregão Eletrônico nº 001/2021, declara, sob as penas da lei, em especial o art. 299 do Código Penal Brasileiro, que:

- (a) a proposta apresentada para participar do Pregão Eletrônico nº 001/2021 foi elaborada de maneira independente pela SANTA TEREZINHA IND. COMERCIO DE MOVEIS EIRELI - EPP, e o conteúdo da proposta não foi, no todo ou em parte, direta ou indiretamente, informado, discutido ou recebido de qualquer outro participante potencial ou de fato do Pregão Eletrônico nº 001/2021 por qualquer meio ou por qualquer pessoa;
- (b) a intenção de apresentar a proposta elaborada para participar do Pregão Eletrônico nº 001/2021 não foi informada, discutida ou recebida de qualquer outro participante potencial ou de fato do Pregão Eletrônico nº 001/2021 por qualquer meio ou por qualquer pessoa;
- (c) que não tentou, por qualquer meio ou por qualquer pessoa, influir na decisão de qualquer outro participante potencial ou de fato do Pregão Eletrônico nº 001/2021 quanto a participar ou não da referida licitação;
- (d) que o conteúdo da proposta apresentada para participar do Pregão Eletrônico nº 001/2021 não será, no todo ou em parte, direta ou indiretamente, comunicado ou discutido com qualquer outro participante potencial ou de fato do Pregão Eletrônico nº 001/2021 antes da adjudicação do objeto da referida licitação;
- (e) que o conteúdo da proposta apresentada para participar do Pregão Eletrônico nº 001/2021 não foi, no todo ou em parte, direta ou indiretamente, informado, discutido ou recebido de qualquer integrante deste órgão antes da abertura oficial das propostas; e
- (f) que está plenamente ciente do teor e da extensão desta declaração e que detém plenos poderes e informações para firmá-la.

Goiânia (GO), 09 de Março de 2021.

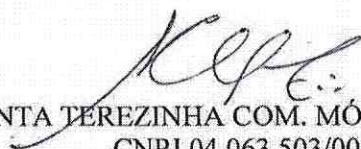
SANTA TEREZINHA COM. MÓVEIS EIRELI EPP CEP 74.045-020
CNPJ.04.063.503/0001-67
MARCOS ANTONIO GOMES
CPF. 319.596.011-72 RG. 1.482.134 SSP/GO

04 063 503/0001-67
Santa Terezinha Comércio de
Móveis EIRELI-EPP
Rua 74, Nº 557 - Setor Central
CEP 74.045-020
GOIÂNIA - GO



**Shopping do
ESCRITÓRIO**

O MÓVEL NA SUA MEDIDA



A

**CAMARA MUNICIPAL DE FAZENDA RIO GRANDE - PR
PREGÃO ELETRÔNICO Nº 001/2021**

A empresa SANTA TEREZINHA COMERCIO DE MOVEIS EIRELI - EPP, com sede a Rua 74, Nº 557 Setor Centro em Goiânia (GO), CNPJ Nº 04.063.503/0001-67, vem apresentar a V.Sª, nossa proposta de preços de fornecimento dos seguintes itens, nos termos do Edital e Anexos, conforme abaixo relacionado:

LOTE - 05

Item	Descrição	Quant	Unitário	Total
19	Cadeira escritório, material estrutura: aço, material revestimento assento e encosto: tecido, material encosto: espuma poliuretano injetado, material assento: espuma poliuretano injetado, tipo base: giratória com 5 rodízios, tipo encosto: regulável, apoio braço: com braços reguláveis, tipo sistema regulagem vertical; pneumático, quantidade pés: 5 um – Cor: Preta. Marca/Fabricante FKGrupo - Executiva	37	R\$ 1.030,00	R\$ 38.110,00
20	Cadeira sobre longarina, material assento e encosto: compensado, espuma injetada, material revestimento assento e encosto vinil, cor: preta, quantidade assentos: 3, características adicionais: 2 braços por assento, comprimento longarina: 1,65m, largura longarina: 0,63m – Cor: Preta. Marca/Fabricante FKGrupo – Longarina diretor	04	R\$ 1.473,00	R\$ 5.892,00
21	Cadeira fixa, material assento: espuma poliuretano injetado, material encosto: espuma poliuretano injetado, material estrutura: tubo aço, material revestimento assento e encosto: tecido, densidade espuma assento e encosto: controlada, acabamento estrutura pintado em epóxi, tipo base fixo, tipo encosto separados, ligado por mola aço temperado e flexível, características adicionais: com braço. Cor preta Marca/Fabricante FKGrupo – Diretor	53	R\$ 988,00	R\$ 52.364,00
22	Cadeira escritório, material estrutura, aço, material revestimento assento e encosto: tecido 100% poliéster, material encosto: espuma injetada, material assento: espuma injetada, tratamento superficial estrutura antiferrugem, tipo base giratória com 5 rodízios duplos, tipo encosto: espaldar alto, apoio braço: com braços. Cor preta. Cor estrutura preta. Marca/Fabricante FKGrupo - Presidente	18	R\$ 1.647,00	R\$ 29.646,00
TOTAL				RS 126.012,00

VALOR DA PROPOSTA POR EXTENSO R\$ 126.012,00 (Cento e vinte e seis mil, doze reais)

Os valores unitário e total da proposta, de acordo com os preços praticados no mercado, conforme estabelece o art. 43, Inciso IV, da Lei nº8.666/93, em algarismo e por extenso, expresso em moeda corrente nacional (R\$). Nos preços acima propostos estão incluídas todas as despesas diretas e indiretas, inclusive tributos e/ou impostos, encargos sociais e trabalhistas incidentes, taxa de administração, previsão de lucro, seguro, frete e outros necessários ao cumprimento integral dos objetos da contratação.

Os móveis ofertados não apresentam vícios provenientes de projeto, material ou mão-de-obra utilizados ou decorrentes de ato ou omissão da Licitante, que possam surgir pelo uso normal do material, nas condições existentes no Brasil. O material será executado de acordo com o Anexo - Termo de Referência e demais normas do edital;

Declaramos que a qualidade dos móveis está em conformidade com o art. 69 c/c art. 73, II, b da Lei nº 8.666/93 e Lei nº 8.078/90 (Código de Defesa do Consumidor) e também deverá substituí-los, sem ônus para este órgão, caso não estejam de acordo com as especificações e padrões de qualidades exigidos; pelo prazo de GARANTIA com validade de **12 (doze) meses**, do recebimento definitivo.

O prazo de validade de nossa proposta de preços é de **120 (cento e vinte) dias**, contados da data do julgamento das propostas.

Prazo de entrega: 15 (quinze) dias a partir da data de recebimento do empenho.
Locais de Entrega: FAZENDA RIO GRANDE - PR.

Declaramos que estamos de pleno acordo com todas as condições estabelecidas no Edital e seus anexos, bem como aceitamos todas as obrigações e responsabilidades específicas no termo de Referência.

CASO NOS SEJA ADJUDICADO O OBJETO DA LICITAÇÃO, COMPROMETEMOS A ASSINAR O CONTRATO NO PRAZO DETERMINADO NO DOCUMENTO DE CONVOCAÇÃO, E PARA ESSE FIM FORNECEMOS OS SEGUINTE DADOS:

Razão Social: SANTA TEREZINHA COM. DE MÓVEIS EIRELI EPP
CNPJ nº 04.063.503/0001-67
Endereço: Rua 74, Nº 557 Centro Goiânia/GO CEP 74045-020
Contato: (62) 3531-4204 E-mail: santaterezinha@shoppingdoescritorio.com.br
DADOS BANCARIOS: Banco: BRADESCO AG. 2961-0 C/C 3190-9

Dados do REPRESENTANTE LEGAL da empresa para assinatura do contrato:

Nome: **MARCOS ANTONIO GOMES**
CPF. **319.596.011-72** Cargo: **Sócio-proprietário**
RG. **1.482.134 SSP/GO EM 16/01/1992**
Naturalidade: **Itauçu – GO** Nacionalidade: **BRASILEIRA**

Goiânia (GO), 09 de Março de 2021.

SANTA TEREZINHA COM. MÓVEIS EIRELI EPP
CNPJ.04.063.503/0001-67
MARCOS ANTONIO GOMES
CPF. 319.596.011-72 RG. 1.482.134 SSP/GO

04 063 503/0001-67
Santa Terezinha Comércio de
Móveis EIRELI-EPP
Rua 74, Nº 557 - Setor Central
CEP 74.045-020
GOIÂNIA - GO



**Shopping do
ESCRITÓRIO**

O MÓVEL NA SUA MEDIDA



A
CAMARA MUNICIPAL DE FAZENDA RIO GRANDE
PREGÃO ELETRÔNICO Nº 001/2021

DECLARAÇÃO DE RESPONSABILIDADE

Declaramos para os devidos fins e direito, na qualidade de proponente do procedimento de licitação, sob a modalidade de **PREGÃO ELETRÔNICO 01/2021**, instaurado pela **Câmara Municipal de Fazenda Rio Grande**, que:

- Assumimos inteira responsabilidade pela autenticidade de todos os documentos apresentados, sujeitando-nos a eventuais averiguações que se façam necessários;
- Comprometemo-nos a manter, em compatibilidade com as obrigações assumidas, todas as condições de habilitação e qualificação exigidas na licitação;
- Comprometemo-nos a repassar na proporção correspondente, eventuais reduções de preços decorrentes de mudanças de alíquotas de impostos incidentes sobre o fornecimento do objeto, em função de alterações de legislação pertinente;
- Temos conhecimento e submetemo-nos ao disposto na Lei nº 8.078 – Código de Defesa do Consumidor, bem como, ao edital e anexos do **PREGÃO ELETRÔNICO 01/2021**, realizado pela **Câmara Municipal de Fazenda Rio Grande**.

Por ser expressão de verdade, firmamos o presente.

Goiânia (GO), 09 de Março de 2021.

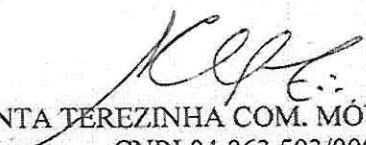
SANTA TEREZINHA COM. MÓVEIS EIRELI EPP
CNPJ.04.063.503/0001-67
MARCOS ANTONIO GOMES
CPF. 319.596.011-72 RG. 1.482.134 SSP/GO

04 063 503/0001-67

Santa Terezinha Comércio de
Móveis EIRELI-EPP

Rua 74, Nº 557 - Setor Central

CEP 74.045-020

GOIÂNIA - GO

A
CAMARA MUNICIPAL DE FAZENDA RIO GRANDE
PREGÃO ELETRÔNICO Nº 001/2021

DECLARAÇÃO

A empresa SANTA TEREZINHA COMERCIO DE MOVEIS EIRELI - EPP, com sede a Rua 74, Nº 557 Setor Centro em Goiânia (GO), CNPJ Nº 04.063.503/0001-67, por intermédio de seu representante legal infra-assinado, e para os fins do **Pregão Eletrônico nº 001/2021**, DECLARA expressamente que:

- Não se encontra declarada inidônea para licitar ou contratar com órgãos da Administração Pública Federal, Estadual, Municipal e do Distrito Federal;
- Inexiste fato superveniente impeditivo de sua habilitação, ficando ciente da obrigatoriedade de declarar ocorrências posteriores, na forma do inciso IV, do item 7.1 da IN/MARE nº 05/95 e
- Não emprega menores de 18 (dezoito) anos em trabalho noturno, perigoso ou insalubre e nem menores de 16 (dezesesseis) anos em qualquer trabalho, salvo na condição de aprendiz, a partir de quatorze anos, em cumprimento ao estabelecido na Lei nº 9.854, de 27/10/1999, publicada no DOU de 28/10/1999 e ao inciso XXXIII, do artigo 7º, da Constituição Federal;
- Que não possui, em sua cadeia produtiva, empregados executando **trabalho degradante ou forçado**, observando o disposto nos incisos III e IV, do artigo 1º, e no inciso III, do artigo 5º, da Constituição da República Federativa do Brasil, de 5 de outubro de 1988;
- Que a esta empresa não foi aplicada sanção restritiva de direito decorrente de infração administrativa ambiental, nos termos do artigo 72, § 8º, inciso V, da Lei 9.605/98 – Lei de Crimes Ambientais.

Por ser a expressão da verdade, firmamos a presente Declaração,

Goiânia (GO), 09 de Março de 2021.

SANTA TEREZINHA COM. MÓVEIS EIRELI EPP CEP 74.045-020
CNPJ.04.063.503/0001-67
MARCOS ANTONIO GOMES
CPF. 319.596.011-72 RG. 1.482.134 SSP/GO

04 063 503/0001-67
Santa Terezinha Comércio de
Móveis EIRELI-EPP
Rua 74, Nº 557 - Setor Central
GOIÂNIA - GO



**Shopping do
ESCRITÓRIO**

O MÓVEL NA SUA MEDIDA

A

**CAMARA MUNICIPAL DE FAZENDA RIO GRANDE
PREGÃO ELETRÔNICO Nº 001/2021**



**DECLARAÇÃO DE GARANTIA E
ASSISTÊNCIA TÉCNICA**

A empresa SANTA TEREZINHA COMERCIO DE MOVEIS EIRELI - EPP, com sede a Rua 74, Nº 557 Setor Centro em Goiânia (GO), CNPJ Nº 04.063.503/0001-67, DECLARA por intermédio de seu representante legal, infra-assinado, e para os fins deste **PREGÃO ELETRÔNICO Nº 001/2021**, que dará **GARANTIA** aos serviços de montagem e do mobiliário fornecido, sem qualquer ônus adicional no período de **12 (doze) meses**, para Assistência Técnica contra defeitos de fabricação com a substituição de peças **IN LOCO**.

Goiânia (GO), 09 de Março de 2021.

SANTA TEREZINHA COM. MÓVEIS EIRELI EPP CEP 74.045-020
CNPJ.04.063.503/0001-67
MARCOS ANTONIO GOMES
CPF. 319.596.011-72 RG. 1.482.134 SSP/GO

04 063 503/0001-67
Santa Terezinha Comércio de
Móveis EIRELI-EPP
Rua 74, Nº 557 - Setor Central
GOIÂNIA - GO



A
CAMARA MUNICIPAL DE FAZENDA RIO GRANDE
PREGÃO ELETRÔNICO Nº 001/2021

DECLARAÇÃO

A empresa SANTA TEREZINHA COMERCIO DE MOVEIS EIRELI - EPP, com sede a Rua 74, Nº 557 Setor Centro em Goiânia (GO), CNPJ Nº 04.063.503/0001-67, DECLARA, para fins de não incidência na fonte do Imposto sobre a Renda da Pessoa Jurídica (IRPJ), da Contribuição Social sobre o Lucro Líquido (CSLL), da Contribuição para o Financiamento da Seguridade Social (Cofins), e da Contribuição para o PIS/Pasep, a que se refere o art. 64 da Lei nº 9.430, de 27 de dezembro de 1996, que é regularmente inscrita no Regime Especial Unificado de Arrecadação de Tributos e Contribuições devidos pelas Microempresas e Empresas de Pequeno Porte - Simples Nacional, de que trata o art. 12 da **Lei Complementar nº 123, de 14 de dezembro de 2006.**

Para esse efeito, a declarante informa que:

I - preenche os seguintes requisitos:

a) conserva em boa ordem, pelo prazo de cinco anos, contado da data da emissão, os documentos que comprovam a origem de suas receitas e a efetivação de suas despesas, bem assim a realização de quaisquer outros atos ou operações que venham a modificar sua situação patrimonial;

b) cumpre as obrigações acessórias a que está sujeita, em conformidade com a legislação pertinente;

II - o signatário é representante legal desta empresa, assumindo o compromisso de informar à Secretaria da Receita Federal do Brasil e à entidade pagadora, imediatamente, eventual desenquadramento da presente situação e está ciente de que a falsidade na prestação destas informações, sem prejuízo do disposto no art. 32 da Lei nº 9.430, de 1996, o sujeitará, juntamente com as demais pessoas que para ela concorrem, às penalidades previstas na legislação criminal e tributária, relativas à falsidade ideológica (art. 299 do Código Penal) e ao crime contra a ordem tributária (art. 1º da Lei nº 8.137, de 27 de dezembro de 1990).

Goiânia (GO), 09 de Março de 2021.

SANTA TEREZINHA COM. MÓVEIS EIRELI EPP CEP 74.045-020
CNPJ.04.063.503/0001-67
MARCOS ANTONIO GOMES
CPF. 319.596.011-72 RG. 1.482.134 SSP/GO

04 063 503/0001-67
Santa Terezinha Comércio de
Móveis EIRELI-EPP
Rua 74, Nº 557 - Setor Central
CEP 74.045-020
GOIÂNIA - GO



**Shopping do
ESCRITÓRIO**

O MÓVEL NA SUA MEDIDA

A

**CAMARA MUNICIPAL DE FAZENDA RIO GRANDE
PREGÃO ELETRÔNICO Nº 001/2021**



DECLARAÇÃO DE ELABORAÇÃO INDEPENDENTE DE PROPOSTA

MARCOS ANTONIO GOMES, CPF 319.596.011-72 e Identidade nº 1.482.134-SSP/GO, como representante devidamente constituído da empresa SANTA TEREZINHA COMERCIO DE MOVEIS EIRELI - EPP, com sede a Rua 74, Nº 557 Setor Centro em Goiânia (GO), CNPJ Nº 04.063.503/0001-67, doravante denominado Licitante, para fins do disposto do Edital do Pregão Eletrônico nº 001/2021, declara, sob as penas da lei, em especial o art. 299 do Código Penal Brasileiro, que:

- (a) a proposta apresentada para participar do Pregão Eletrônico nº 001/2021 foi elaborada de maneira independente pela SANTA TEREZINHA IND. COMERCIO DE MOVEIS EIRELI - EPP, e o conteúdo da proposta não foi, no todo ou em parte, direta ou indiretamente, informado, discutido ou recebido de qualquer outro participante potencial ou de fato do Pregão Eletrônico nº 001/2021 por qualquer meio ou por qualquer pessoa;
- (b) a intenção de apresentar a proposta elaborada para participar do Pregão Eletrônico nº 001/2021 não foi informada, discutida ou recebida de qualquer outro participante potencial ou de fato do Pregão Eletrônico nº 001/2021 por qualquer meio ou por qualquer pessoa;
- (c) que não tentou, por qualquer meio ou por qualquer pessoa, influir na decisão de qualquer outro participante potencial ou de fato do Pregão Eletrônico nº 001/2021 quanto a participar ou não da referida licitação;
- (d) que o conteúdo da proposta apresentada para participar do Pregão Eletrônico nº 001/2021 não será, no todo ou em parte, direta ou indiretamente, comunicado ou discutido com qualquer outro participante potencial ou de fato do Pregão Eletrônico nº 001/2021 antes da adjudicação do objeto da referida licitação;
- (e) que o conteúdo da proposta apresentada para participar do Pregão Eletrônico nº 001/2021 não foi, no todo ou em parte, direta ou indiretamente, informado, discutido ou recebido de qualquer integrante deste órgão antes da abertura oficial das propostas; e
- (f) que está plenamente ciente do teor e da extensão desta declaração e que detém plenos poderes e informações para firmá-la.

Goiânia (GO), 09 de Março de 2021.

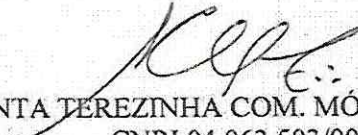
SANTA TEREZINHA COM. MÓVEIS EIRELI EPP CEP 74.045-020

CNPJ.04.063.503/0001-67
MARCOS ANTONIO GOMES

CPF. 319.596.011-72 RG. 1.482.134 SSP/GO

04 063 503/0001-67

Santa Terezinha Comércio de
Móveis EIRELI-EPP

Rua 74, Nº 557 - Setor Central

CEP 74.045-020

GOIÂNIA - GO



Ministério da Economia
Secretaria Especial de Desburocratização, Gestão e Governo Digital
Secretaria de Gestão

Sistema de Cadastramento Unificado de Fornecedores - SICAF

Declaração

Declaramos para os fins previstos na Lei nº 8.666, de 1993, conforme documentação registrada no SICAF, que a situação do fornecedor no momento é a seguinte:

Dados do Fornecedor

CNPJ: 04.063.503/0001-67 DUNS®: 923188387
Razão Social: SANTA TEREZINHA COMERCIO DE MOVEIS EIRELI
Nome Fantasia: SHOPPING DO ESCRITORIO
Situação do Fornecedor: Credenciado Data de Vencimento do Cadastro: 23/07/2021
Natureza Jurídica: EMPRESA INDIVIDUAL DE RESPONSABILIDADE LIMITADA (DE NATUREZA EMPRESÁRIA)
MEI: Não
Porte da Empresa: Empresa de Pequeno

Ocorrências e Impedimentos

Ocorrência: Consta
Impedimento de Licitar: Nada Consta

Níveis cadastrados:

I - Credenciamento

II - Habilitação Jurídica

III - Regularidade Fiscal e Trabalhista Federal

Receita Federal e PGFN Validade: 03/08/2021

FGTS Validade: 26/03/2021

Trabalhista (<http://www.tst.jus.br/certidao>) Validade: 30/08/2021

IV - Regularidade Fiscal Estadual/Distrital e Municipal

Receita Estadual/Distrital Validade: 02/04/2021

Receita Municipal Validade: 11/03/2021

V - Qualificação Técnica

VI - Qualificação Econômico-Financeira

Validade: 31/05/2021

Esta declaração é uma simples consulta e não tem efeito legal

Emitido em: 04/03/2021 10:24

CPF: 319.596.011-72 Nome: MARCOS ANTONIO GOMES

Ass: _____



 Sistema Integrado de Informações
sobre Operações Interestaduais com
Mercadorias
SINTEGRA / ICMS
**Consulta Pública ao Cadastro
ESTADO DE GOIÁS**



Nota de esclarecimento ao contribuinte

CADASTRO ATUALIZADO EM :05/05/2020 -
11:36:05

IDENTIFICAÇÃO CONTRIBUINTE

CNPJ: 04.063.503/0001-67 **INSCRIÇÃO ESTADUAL - CCE :** 10.354.190-0

NOME EMPRESARIAL:
SANTA TEREZINHA COMERCIO MOVEIS EIRELI EPP

CONTRIBUINTE?
SIM

NOME FANTASIA:
SHOPPING DO ESCRITORIO

ENDEREÇO ESTABELECIMENTO

LOGRADOURO:
RUA 74

NÚMERO: 557 **QUADRA:** **LOTE:** **COMPLEMENTO:**

BAIRRO:
SETOR CENTRAL

MUNICÍPIO: GOIANIA **UF:** GO

CEP:
74045020

INFORMAÇÕES COMPLEMENTARES

ATIVIDADE ECONÔMICA:

ATIVIDADE PRINCIPAL

3101200 - FABRICAÇÃO DE MÓVEIS COM
PREDOMINÂNCIA DE MADEIRA
(MÓVEIS DE MADEIRA; FABRICAÇÃO DE)

ATIVIDADE SECUNDÁRIA

4789007 - COMÉRCIO VAREJISTA DE
EQUIPAMENTOS PARA ESCRITÓRIO
4753900 - COMÉRCIO VAREJISTA ESPECIALIZADO
DE ELETRODOMÉSTICOS E EQUIPAMENTOS DE
ÁUDIO E VÍDEO

UNIDADE AUXILIAR:

CONDIÇÃO DE USO:

DATA FINAL DE CONTRATO:

REGIME DE APURAÇÃO:

MICRO EPP/SIMPLES NACIONAL

SITUAÇÃO CADASTRAL VIGENTE:

ATIVO - HABILITADO

DATA DESTA

SITUAÇÃO

CADASTRAL:

20/12/2006

DATA DE CADASTRAMENTO:

11/09/2002

OPERAÇÕES COM NF-

E:

HABILITADO

OBSERVAÇÕES

* OS DADOS ACIMA SÃO BASEADOS EM INFORMAÇÕES FORNECIDAS PELO CONTRIBUINTE, ESTANDO SUJEITOS A POSTERIOR CONFIRMAÇÃO PELO FISCO

* O CAMPO DATA DA SITUAÇÃO CADASTRAL, REFERE-SE AO PERÍODO COMPREENDIDO ENTRE A ÚLTIMA ATUALIZAÇÃO CADASTRAL REALIZADA ANTES DE 04/2009 ATÉ A PRESENTE DATA.

DATA DA CONSULTA: 05/05/2020 11:36:05

[Acessar cadastro de outro Estado - Nota de esclarecimento ao contribuinte](#)



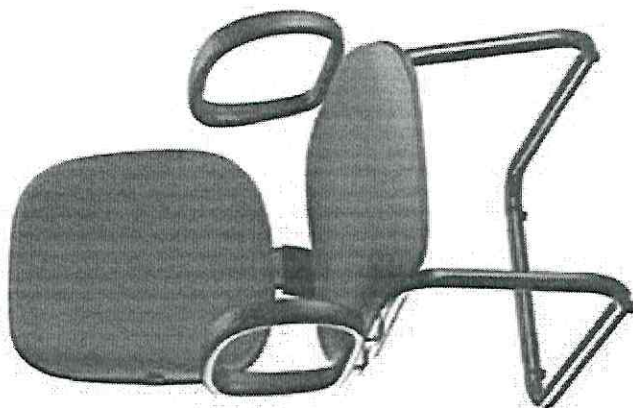



**Poltrona presidente
base giratória, madeira
compensada e estofada
em espuma injetada
revestida em tecido ou
courvin/corino, com
braços em poliuretano.**







**Shopping do
ESCRITÓRIO**

O MÓVEL NA SUA MEDIDA



A

**CAMARA MUNICIPAL DE FAZENDA RIO GRANDE - PR
PREGÃO ELETRÔNICO Nº 001/2021**

A empresa SANTA TEREZINHA COMERCIO DE MOVEIS EIRELI - EPP, com sede a Rua 74, Nº 557 Setor Centro em Goiânia (GO), CNPJ Nº 04.063.503/0001-67, vem apresentar a V.S^a, nossa proposta de preços de fornecimento dos seguintes itens, nos termos do Edital e Anexos, conforme abaixo relacionado:

LOTE - 05

Item	Descrição	Quant	Unitário	Total
19	Cadeira escritório, material estrutura: aço, material revestimento assento e encosto: tecido, material encosto: espuma poliuretano injetado, material assento: espuma poliuretano injetado, tipo base: giratória com 5 rodízios, tipo encosto: regulável, apoio braço: com braços reguláveis, tipo sistema regulagem vertical; pneumático, quantidade pés: 5 um – Cor: Preta. Marca/Fabricante FKGrupo - Executiva	37	R\$ 329,86	R\$ 12.204,82
20	Cadeira sobre longarina, material assento e encosto: compensado, espuma injetada, material revestimento assento e encosto vinil, cor: preta, quantidade assentos: 3, características adicionais: 2 braços por assento, comprimento longarina: 1,65m, largura longarina: 0,63m – Cor: Preta. Marca/Fabricante FKGrupo – Longarina diretor	04	R\$ 650,63	R\$ 2.602,52
21	Cadeira fixa, material assento: espuma poliuretano injetado, material encosto: espuma poliuretano injetado, material estrutura: tubo aço, material revestimento assento e encosto: tecido, densidade espuma assento e encosto: controlada, acabamento estrutura pintado em epóxi, tipo base fixo, tipo encosto separados, ligado por mola aço temperado e flexível, características adicionais: com braço. Cor preta Marca/Fabricante FKGrupo – Diretor	53	R\$ 330,28	R\$ 17.504,84
22	Cadeira escritório, material estrutura, aço, material revestimento assento e encosto: tecido 100% poliéster, material encosto: espuma injetada, material assento: espuma injetada, tratamento superficial estrutura antiferrugem, tipo base giratória com 5 rodízios duplos, tipo encosto: espaldar alto, apoio braço: com braços. Cor preta. Cor estrutura preta. Marca/Fabricante FKGrupo - Presidente	18	R\$ 416,98	R\$ 7.505,64
TOTAL				R\$ 39.817,82

VALOR DA PROPOSTA POR EXTENSO R\$ 39.817,82 (Trinta e nove mil, oitocentos e dezessete reais, oitenta e dois centavos)

Os valores unitário e total da proposta, de acordo com os preços praticados no mercado, conforme estabelece o art. 43, Inciso IV, da Lei nº8.666/93, em algarismo e por extenso, expresso em moeda corrente nacional (R\$). Nos preços acima propostos estão incluídas todas as despesas diretas e indiretas, inclusive tributos e/ou impostos, encargos sociais e trabalhistas incidentes, taxa de administração, previsão de lucro, seguro, frete e outros necessários ao cumprimento integral dos objetos da contratação.



**Shopping do
ESCRITÓRIO**

O MÓVEL NA SUA MEDIDA

Os móveis ofertados não apresentam vícios provenientes de projeto, material ou mão-de-obra utilizados ou decorrentes de ato ou omissão da Licitante, que possam surgir pelo uso normal do material, nas condições existentes no Brasil. O material será executado de acordo com o Anexo - Termo de Referência e demais normas do edital;

Declaramos que a qualidade dos móveis está em conformidade com o art. 69 c/c art. 73, II, b da Lei nº 8.666/93 e Lei nº 8.078/90 (Código de Defesa do Consumidor) e também deverá substituí-los, sem ônus para este órgão, caso não estejam de acordo com as especificações e padrões de qualidades exigidos; pelo prazo de GARANTIA com validade de **12 (doze) meses**, do recebimento definitivo.

O prazo de validade de nossa proposta de preços é de **120 (cento e vinte) dias**, contados da data do julgamento das propostas.

Prazo de entrega: 15 (quinze) dias a partir da data de recebimento do empenho.

Locais de Entrega: FAZENDA RIO GRANDE - PR.

Declaramos que estamos de pleno acordo com todas as condições estabelecidas no Edital e seus anexos, bem como aceitamos todas as obrigações e responsabilidades específicas no termo de Referência.

CASO NOS SEJA ADJUDICADO O OBJETO DA LICITAÇÃO, COMPROMETEMOS A ASSINAR O CONTRATO NO PRAZO DETERMINADO NO DOCUMENTO DE CONVOCAÇÃO, E PARA ESSE FIM FORNECEMOS OS SEGUINTE DADOS:

Razão Social: SANTA TEREZINHA COM. DE MÓVEIS EIRELI EPP

CNPJ nº 04.063.503/0001-67

Endereço: Rua 74, Nº 557 Centro Goiânia/GO CEP 74045-020

Contato: (62) 3231-4204 E-mail: santaterezinha@shoppingdoescritorio.com.br

DADOS BANCARIOS: Banco: BRADESCO AG. 3767 C/C 203190-6

Dados do **REPRESENTANTE LEGAL** da empresa para assinatura do contrato:

Nome: **MARCOS ANTONIO GOMES**

CPF. **319.596.011-72** Cargo: **Sócio-proprietário**

RG. **1.482.134 SSP/GO EM 16/01/1992**

Naturalidade: **Itauçu – GO** Nacionalidade: **BRASILEIRA**

Goiânia (GO), 10 de Março de 2021.

SANTA TEREZINHA COM. MÓVEIS EIRELI EPP
CNPJ.04.063.503/0001-67
MARCOS ANTONIO GOMES
CPF. 319.596.011-72 RG. 1.482.134 SSP/GO

04 063 503/0001-67
Santa Terezinha Comércio de
Móveis EIRELI-EPP
Rua 74, Nº 557 - Setor Central
CEP 74.045-020
GOIÂNIA - GO



**Shopping do
ESCRITÓRIO**

O MÓVEL NA SUA MEDIDA



A
CAMARA MUNICIPAL DE FAZENDA RIO GRANDE
PREGÃO ELETRÔNICO Nº 001/2021

DECLARAÇÃO DE RESPONSABILIDADE

Declaramos para os devidos fins e direito, na qualidade de proponente do procedimento de licitação, sob a modalidade de **PREGÃO ELETRÔNICO 01/2021**, instaurado pela **Câmara Municipal de Fazenda Rio Grande**, que:

- Assumimos inteira responsabilidade pela autenticidade de todos os documentos apresentados, sujeitando-nos a eventuais averiguações que se façam necessários;
- Comprometemo-nos a manter, em compatibilidade com as obrigações assumidas, todas as condições de habilitação e qualificação exigidas na licitação;
- Comprometemo-nos a repassar na proporção correspondente, eventuais reduções de preços decorrentes de mudanças de alíquotas de impostos incidentes sobre o fornecimento do objeto, em função de alterações de legislação pertinente;
- Temos conhecimento e submetemo-nos ao disposto na Lei nº 8.078 – Código de Defesa do Consumidor, bem como, ao edital e anexos do **PREGÃO ELETRÔNICO 01/2021**, realizado pela **Câmara Municipal de Fazenda Rio Grande**.

Por ser expressão de verdade, firmamos o presente.

Goiânia (GO), 09 de Março de 2021.

SANTA TEREZINHA COM. MÓVEIS EIRELI EPP CEP 74.045-020
CNPJ.04.063.503/0001-67
MARCOS ANTONIO GOMES
CPF. 319.596.011-72 RG. 1.482.134 SSP/GO

04 063 503/0001-67

Santa Terezinha Comércio de
Móveis EIRELI-EPP

Rua 74, Nº 557 - Setor Central

CEP 74.045-020

GOIÂNIA - GO



**Shopping do
ESCRITÓRIO**

O MÓVEL NA SUA MEDIDA

A
CAMARA MUNICIPAL DE FAZENDA RIO GRANDE
PREGÃO ELETRÔNICO Nº 001/2021

DECLARAÇÃO

A empresa SANTA TEREZINHA COMERCIO DE MOVEIS EIRELI - EPP, com sede a Rua 74, Nº 557 Setor Centro em Goiânia (GO), CNPJ Nº 04.063.503/0001-67, por intermédio de seu representante legal infra-assinado, e para os fins do **Pregão Eletrônico nº 001/2021**, DECLARA expressamente que:

- Não se encontra declarada inidônea para licitar ou contratar com órgãos da Administração Pública Federal, Estadual, Municipal e do Distrito Federal;
- Inexiste fato superveniente impeditivo de sua habilitação, ficando ciente da obrigatoriedade de declarar ocorrências posteriores, na forma do inciso IV, do item 7.1 da IN/MARE nº 05/95 e
- Não emprega menores de 18 (dezoito) anos em trabalho noturno, perigoso ou insalubre e nem menores de 16 (dezesesseis) anos em qualquer trabalho, salvo na condição de aprendiz, a partir de quatorze anos, em cumprimento ao estabelecido na Lei nº 9.854, de 27/10/1999, publicada no DOU de 28/10/1999 e ao inciso XXXIII, do artigo 7º, da Constituição Federal;
- Que não possui, em sua cadeia produtiva, empregados executando **trabalho degradante ou forçado**, observando o disposto nos incisos III e IV, do artigo 1º, e no inciso III, do artigo 5º, da Constituição da República Federativa do Brasil, de 5 de outubro de 1988;
- Que a esta empresa não foi aplicada sanção restritiva de direito decorrente de infração administrativa ambiental, nos termos do artigo 72, § 8º, inciso V, da Lei 9.605/98 – Lei de Crimes Ambientais.

Por ser a expressão da verdade, firmamos a presente Declaração,

Goiânia (GO), 09 de Março de 2021.

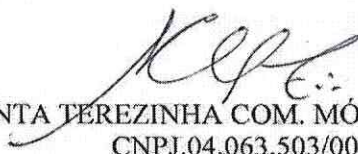
SANTA TEREZINHA COM. MÓVEIS EIRELI EPP
CNPJ.04.063.503/0001-67
MARCOS ANTONIO GOMES
CPF. 319.596.011-72 RG. 1.482.134 SSP/GO

04 063 503/0001-67
Santa Terezinha Comércio de
Móveis EIRELI-EPP
Rua 74, Nº 557 - Setor Central
CEP 74.045-020
GOIÂNIA - GO



**Shopping do
ESCRITÓRIO**

O MÓVEL NA SUA MEDIDA



A
CAMARA MUNICIPAL DE FAZENDA RIO GRANDE
PREGÃO ELETRÔNICO Nº 001/2021

**DECLARAÇÃO DE GARANTIA E
ASSISTÊNCIA TÉCNICA**

A empresa SANTA TEREZINHA COMERCIO DE MOVEIS EIRELI - EPP, com sede a Rua 74, Nº 557 Setor Centro em Goiânia (GO), CNPJ Nº 04.063.503/0001-67, DECLARA por intermédio de seu representante legal, infra-assinado, e para os fins deste **PREGÃO ELETRÔNICO Nº 001/2021**, que dará **GARANTIA** aos serviços de montagem e do mobiliário fornecido, sem qualquer ônus adicional no período de **12 (doze) meses**, para Assistência Técnica contra defeitos de fabricação com a substituição de peças **IN LOCO**.

Goiânia (GO), 09 de Março de 2021.

SANTA TEREZINHA COM. MÓVEIS EIRELI EPP CEP 74.045-020
CNPJ.04.063.503/0001-67
MARCOS ANTONIO GOMES
CPF. 319.596.011-72 RG. 1.482.134 SSP/GO

04 063 503/0001-67
Santa Terezinha Comércio de
Móveis EIRELI-EPP
Rua 74, Nº 557 - Setor Central
GOIÂNIA - GO



**Shopping do
ESCRITÓRIO**

O MÓVEL NA SUA MEDIDA

**A
CAMARA MUNICIPAL DE FAZENDA RIO GRANDE
PREGÃO ELETRÔNICO Nº 001/2021**

DECLARAÇÃO

A empresa SANTA TEREZINHA COMERCIO DE MOVEIS EIRELI - EPP, com sede a Rua 74, Nº 557 Setor Centro em Goiânia (GO), CNPJ Nº 04.063.503/0001-67, DECLARA, para fins de não incidência na fonte do Imposto sobre a Renda da Pessoa Jurídica (IRPJ), da Contribuição Social sobre o Lucro Líquido (CSLL), da Contribuição para o Financiamento da Seguridade Social (Cofins), e da Contribuição para o PIS/Pasep, a que se refere o art. 64 da Lei nº 9.430, de 27 de dezembro de 1996, que é regularmente inscrita no Regime Especial Unificado de Arrecadação de Tributos e Contribuições devidos pelas Microempresas e Empresas de Pequeno Porte - Simples Nacional, de que trata o art. 12 da **Lei Complementar nº 123, de 14 de dezembro de 2006.**

Para esse efeito, a declarante informa que:

I - preenche os seguintes requisitos:

a) conserva em boa ordem, pelo prazo de cinco anos, contado da data da emissão, os documentos que comprovam a origem de suas receitas e a efetivação de suas despesas, bem assim a realização de quaisquer outros atos ou operações que venham a modificar sua situação patrimonial;

b) cumpre as obrigações acessórias a que está sujeita, em conformidade com a legislação pertinente;

II - o signatário é representante legal desta empresa, assumindo o compromisso de informar à Secretaria da Receita Federal do Brasil e à entidade pagadora, imediatamente, eventual desenquadramento da presente situação e está ciente de que a falsidade na prestação destas informações, sem prejuízo do disposto no art. 32 da Lei nº 9.430, de 1996, o sujeitará, juntamente com as demais pessoas que para ela concorrem, às penalidades previstas na legislação criminal e tributária, relativas à falsidade ideológica (art. 299 do Código Penal) e ao crime contra a ordem tributária (art. 1º da Lei nº 8.137, de 27 de dezembro de 1990).

Goiânia (GO), 09 de Março de 2021.

SANTA TEREZINHA COM. MÓVEIS EIRELI EPP CEP 74.045-020
CNPJ.04.063.503/0001-67
MARCOS ANTONIO GOMES
CPF. 319.596.011-72 RG. 1.482.134 SSP/GO

04 063 503/0001-67
Santa Terezinha Comércio de
Móveis EIRELI-EPP
Rua 74, Nº 557 - Setor Central
CEP 74.045-020
GOIÂNIA - GO



**Shopping do
ESCRITÓRIO**

O MÓVEL NA SUA MEDIDA



A
CAMARA MUNICIPAL DE FAZENDA RIO GRANDE
PREGÃO ELETRÔNICO Nº 001/2021

DECLARAÇÃO DE ELABORAÇÃO INDEPENDENTE DE PROPOSTA

MARCOS ANTONIO GOMES, CPF 319.596.011-72 e Identidade nº 1.482.134-SSP/GO, como representante devidamente constituído da empresa SANTA TEREZINHA COMERCIO DE MOVEIS EIRELI - EPP, com sede a Rua 74, Nº 557 Setor Centro em Goiânia (GO), CNPJ Nº 04.063.503/0001-67, doravante denominado Licitante, para fins do disposto do Edital do Pregão Eletrônico nº 001/2021, declara, sob as penas da lei, em especial o art. 299 do Código Penal Brasileiro, que:

- (a) a proposta apresentada para participar do Pregão Eletrônico nº 001/2021 foi elaborada de maneira independente pela SANTA TEREZINHA IND. COMERCIO DE MOVEIS EIRELI - EPP, e o conteúdo da proposta não foi, no todo ou em parte, direta ou indiretamente, informado, discutido ou recebido de qualquer outro participante potencial ou de fato do Pregão Eletrônico nº 001/2021 por qualquer meio ou por qualquer pessoa;
- (b) a intenção de apresentar a proposta elaborada para participar do Pregão Eletrônico nº 001/2021 não foi informada, discutida ou recebida de qualquer outro participante potencial ou de fato do Pregão Eletrônico nº 001/2021 por qualquer meio ou por qualquer pessoa;
- (c) que não tentou, por qualquer meio ou por qualquer pessoa, influir na decisão de qualquer outro participante potencial ou de fato do Pregão Eletrônico nº 001/2021 quanto a participar ou não da referida licitação;
- (d) que o conteúdo da proposta apresentada para participar do Pregão Eletrônico nº 001/2021 não será, no todo ou em parte, direta ou indiretamente, comunicado ou discutido com qualquer outro participante potencial ou de fato do Pregão Eletrônico nº 001/2021 antes da adjudicação do objeto da referida licitação;
- (e) que o conteúdo da proposta apresentada para participar do Pregão Eletrônico nº 001/2021 não foi, no todo ou em parte, direta ou indiretamente, informado, discutido ou recebido de qualquer integrante deste órgão antes da abertura oficial das propostas; e
- (f) que está plenamente ciente do teor e da extensão desta declaração e que detém plenos poderes e informações para firmá-la.

Goiânia (GO), 09 de Março de 2021.

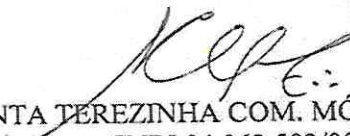
SANTA TEREZINHA COM. MÓVEIS EIRELI EPP
CNPJ.04.063.503/0001-67
MARCOS ANTONIO GOMES
CPF. 319.596.011-72 RG. 1.482.134 SSP/GO

04 063 503/0001-67
Santa Terezinha Comércio de
Móveis EIRELI-EPP
Rua 74, Nº 557 - Setor Central
CEP 74.045-020
GOIÂNIA - GO



CÂMARA MUNICIPAL DE FAZENDA RIO GRANDE / PR

927976.12021 .39396 .4613 .7975671480



CÂMARA MUNICIPAL DE FAZENDA RIO GRANDE

Ata de Realização do Pregão Eletrônico Nº 00001/2021



Às 09:31 horas do dia 09 de março de 2021, reuniram-se o Pregoeiro Oficial deste Órgão e respectivos membros da Equipe de Apoio, designados pelo instrumento legal 10/2021 de 01/02/2021, em atendimento às disposições contidas na Lei nº 10.520 de 17 de julho de 2002 e no Decreto nº 10.024 de 20 de setembro de 2019, referente ao Processo nº 13/2020, para realizar os procedimentos relativos ao Pregão nº 00001/2021. Modo de disputa: Aberto/Fechado. Objeto: Objeto: Pregão Eletrônico - Aquisição de mobiliários para a Câmara Municipal de Fazenda Rio Grande.. O Pregoeiro abriu a Sessão Pública em atendimento às disposições contidas no edital, divulgando as propostas recebidas. Abriu-se em seguida a fase de lances para classificação dos licitantes relativamente aos lances ofertados.

Item: 1**Descrição:** BALCÃO ATENDIMENTO**Descrição Complementar:** Balcão recepção com armário, gaveteiro e bancada acessível dimensões 300 x 210 cm. - Prancha 02**Tratamento Diferenciado:** -**Quantidade:** 1**Valor Máximo Aceitável:** R\$ 3.254,5000**Aplicabilidade Decreto 7174:** Não**Intervalo mínimo entre lances:** R\$ 10,00**Unidade de fornecimento:** Unidade**Situação:** Aceito e Habilitado**Aplicabilidade Margem de Preferência:** Não**Aceito para:** M MOBILE EIRELI, pelo melhor lance de R\$ 2.620,0000 .**Item: 2 - GRUPO 4****Descrição:** ARMÁRIO ESTANTE**Descrição Complementar:** Armários baixos 5 portas de correr dimensões 225 x 35 x 73 cm Cor Argila. - Prancha 01.**Tratamento Diferenciado:** -**Quantidade:** 2**Valor Máximo Aceitável:** R\$ 3.555,0000**Intervalo mínimo entre lances:** -**Unidade de fornecimento:** Unidade**Situação:** Aceito e Habilitado**Aceito para:** BELNIFER LTDA, pelo melhor lance de R\$ 1.870,0000 .**Item: 3 - GRUPO 4****Descrição:** ARMÁRIO ESTANTE**Descrição Complementar:** Armários altos 2 portas dimensões 90 x 45 x 180 cm Cor Argila. - Pranchas 06, 07 e 08.**Tratamento Diferenciado:** -**Quantidade:** 14**Valor Máximo Aceitável:** R\$ 10.910,6700**Intervalo mínimo entre lances:** -**Unidade de fornecimento:** Unidade**Situação:** Aceito e Habilitado**Aceito para:** BELNIFER LTDA, pelo melhor lance de R\$ 9.500,0000 e com valor negociado a R\$ 9.499,9800 .**Item: 4 - GRUPO 3****Descrição:** ARMÁRIO COPA/COZINHA**Descrição Complementar:** Móvel geladeira e micro-ondas Cor grafite e portas cor branco com puxador perfil alumínio. - Prancha 08**Tratamento Diferenciado:** -**Quantidade:** 1**Valor Máximo Aceitável:** R\$ 3.900,0000**Intervalo mínimo entre lances:** 10,00 %**Unidade de fornecimento:** Unidade**Situação:** Aceito e Habilitado**Aceito para:** BOND MOVEIS - EIRELI, pelo melhor lance de R\$ 2.730,0000 .**Item: 5 - GRUPO 1****Descrição:** MESA MICROCOMPUTADOR**Descrição Complementar:** Mesa em L Dimensões 180 x 180 cm Base cor grafite e tampo cor argila. - Prancha 03**Tratamento Diferenciado:** -**Quantidade:** 17**Valor Máximo Aceitável:** R\$ 21.023,3300**Intervalo mínimo entre lances:** R\$ 10,00**Unidade de fornecimento:** Unidade**Situação:** Aceito e Habilitado

R. Farid Stephens, 179 - Pioneiros, CEP 83833-008 - Fazenda Rio Grande - PR | Fone: (41) 3627-1664



Aceito para: TECNOFLEX INDUSTRIA E COMERCIO DO MOBILIARIO LTDA, pelo melhor lance de R\$ 18.073,4200 e com valor negociado a R\$ 18.073,3800.

CÂMARA MUNICIPAL DE FAZENDA RIO GRANDE / PR

Item: 6 - GRUPO 1

Descrição: MESA MICROCOMPUTADOR

Descrição Complementar: Mesa Dimensões 150 x 80 cm Base cor grafite e tampo cor argila. - Pranchas 03 e 05.

Tratamento Diferenciado: -

Quantidade: 18

Valor Máximo Aceitável: R\$ 13.500,0000

Intervalo mínimo entre lances: R\$ 10,00

Unidade de fornecimento: Unidade

Situação: Aceito e Habilitado

Aceito para: TECNOFLEX INDUSTRIA E COMERCIO DO MOBILIARIO LTDA, pelo melhor lance de R\$ 1.350,0000 .

Item: 7 - GRUPO 4

Descrição: MÓVEL MULTIUSO

Descrição Complementar: Gaveteiros piso 4 gavetas Dimensões 45 x 48cm Cor argila. - Pranchas 03 e 05.

Tratamento Diferenciado: -

Quantidade: 35

Valor Máximo Aceitável: R\$ 20.160,0000

Intervalo mínimo entre lances: R\$ 10,00

Unidade de fornecimento: Unidade

Situação: Aceito e Habilitado

Aceito para: BELNIFER LTDA, pelo melhor lance de R\$ 13.240,0000 e com valor negociado a R\$ 13.239,8000 .

Item: 8 - GRUPO 4

Descrição: ARMÁRIO ESTANTE

Descrição Complementar: Armário baixo 4 portas de correr Dimensões 180 x 40 x 73 cm Cor argila. - Pranchas 03 e 05.

Tratamento Diferenciado: -

Quantidade: 18

Valor Máximo Aceitável: R\$ 24.252,0000

Intervalo mínimo entre lances: -

Unidade de fornecimento: Unidade

Situação: Aceito e Habilitado

Aceito para: BELNIFER LTDA, pelo melhor lance de R\$ 13.400,0000 e com valor negociado a R\$ 13.399,9200 .

Item: 9 - GRUPO 1

Descrição: MESA

Descrição Complementar: Mesa reuniões Dimensões 180 x 90 cm Cor grafite. - Prancha 04

Tratamento Diferenciado: -

Quantidade: 1

Valor Máximo Aceitável: R\$ 1.211,0000

Intervalo mínimo entre lances: R\$ 10,00

Unidade de fornecimento: Unidade

Situação: Aceito e Habilitado

Aceito para: TECNOFLEX INDUSTRIA E COMERCIO DO MOBILIARIO LTDA, pelo melhor lance de R\$ 1.211,0000 .

Item: 10 - GRUPO 1

Descrição: MESA MICROCOMPUTADOR

Descrição Complementar: Mesa em L com credenza Dimensões 190 x 200 cm Base cor grafite e tampo cor argila. - Prancha 05

Tratamento Diferenciado: -

Quantidade: 1

Valor Máximo Aceitável: R\$ 1.835,3300

Intervalo mínimo entre lances: -

Unidade de fornecimento: Unidade

Situação: Aceito e Habilitado

Aceito para: TECNOFLEX INDUSTRIA E COMERCIO DO MOBILIARIO LTDA, pelo melhor lance de R\$ 1.835,3300 .

Item: 11 - GRUPO 4

Descrição: ARMÁRIO ESTANTE

Descrição Complementar: Armários baixos 2 portas de correr Dimensões 90 x 45 x 73 cm Cor argila. - Pranchas 04 e 06.

Tratamento Diferenciado: -

Quantidade: 7

Valor Máximo Aceitável: R\$ 4.111,3300

Intervalo mínimo entre lances: R\$ 10,00

Unidade de fornecimento: Unidade

Situação: Aceito e Habilitado

Aceito para: BELNIFER LTDA, pelo melhor lance de R\$ 3.489,0000 e com valor negociado a R\$ 3.488,9400 .

Item: 12 - GRUPO 1

Descrição: MESA MICROCOMPUTADOR

Descrição Complementar: Mesas em L Dimensões 160 x 180 cm Base cor grafite e tampo cor argila. - Prancha 06

Tratamento Diferenciado: -

Quantidade: 17

Valor Máximo Aceitável: R\$ 17.538,3300

Intervalo mínimo entre lances: R\$ 10,00

Unidade de fornecimento: Unidade

Situação: Aceito e Habilitado

Aceito para: TECNOFLEX INDUSTRIA E COMERCIO DO MOBILIARIO LTDA, pelo melhor lance de R\$ 15.776,5200 e com valor negociado a R\$ 15.776,5100 .

R. Farid Stephens, 179 - Pioneiros, CEP 83833-008 - Fazenda Rio Grande - PR | Fone: (41) 3627-1664





CÂMARA MUNICIPAL DE FAZENDA RIO GRANDE / PR

Item: 13 - GRUPO 4

Descrição: MÓVEL MULTIUSO

Descrição Complementar: Gaveteiro piso 4 gavetas Dimensões 45 x 45 cm Cor argila. - Pranchas 06 e 07

Tratamento Diferenciado: -

Quantidade: 17

Valor Máximo Aceitável: R\$ 9.792,0000

Intervalo mínimo entre lances: R\$ 10,00

Unidade de fornecimento: Unidade

Situação: Aceito e Habilitado



Aceito para: BELNIFER LTDA, pelo melhor lance de R\$ 5.959,0000 e com valor negociado a R\$ 5.958,8400

Item: 14 - GRUPO 4

Descrição: ARMÁRIO ESTANTE

Descrição Complementar: Estante Dimensões 45 x 270 cm h= 200 cm 5 portas + prateleiras Cor argila. - Prancha 07

Tratamento Diferenciado: -

Quantidade: 1

Valor Máximo Aceitável: R\$ 3.847,3300

Intervalo mínimo entre lances: R\$ 10,00

Unidade de fornecimento: Unidade

Situação: Aceito e Habilitado

Aceito para: BELNIFER LTDA, pelo melhor lance de R\$ 2.290,0000 .

Item: 15 - GRUPO 2

Descrição: MESA

Descrição Complementar: Mesa reuniões Tampo 130 x 420 x 6 cm apoiado sobre base em madeira com caixas de tomadas. - Prancha 01

Tratamento Diferenciado: -

Quantidade: 1

Valor Máximo Aceitável: R\$ 2.528,0000

Intervalo mínimo entre lances: -

Unidade de fornecimento: Unidade

Situação: Aceito e Habilitado

Aceito para: FRANO INDUSTRIA EIRELI, pelo melhor lance de R\$ 2.250,0000 .

Item: 16 - GRUPO 2

Descrição: PAINEL PRÉ-FABRICADO

Descrição Complementar: Painel TV dimensões 145 x 290 x 8 cm. - Prancha 01

Tratamento Diferenciado: -

Quantidade: 1

Valor Máximo Aceitável: R\$ 1.855,0000

Intervalo mínimo entre lances: -

Unidade de fornecimento: Unidade

Situação: Aceito e Habilitado

Aceito para: FRANO INDUSTRIA EIRELI, pelo melhor lance de R\$ 1.300,0000 .

Item: 17 - GRUPO 3

Descrição: MOBILIÁRIO DE COZINHA

Descrição Complementar: Cozinha sob medida armários superiores 2.90 x 0.70a x 0.30p / balcões 2.30l x 0.70a x 0.53p.

Tratamento Diferenciado: -

Quantidade: 1

Valor Máximo Aceitável: R\$ 4.300,0000

Intervalo mínimo entre lances: R\$ 10,00

Unidade de fornecimento: Unidade

Situação: Aceito e Habilitado

Aceito para: BOND MOVEIS - EIRELI, pelo melhor lance de R\$ 3.100,0000 .

Item: 18 - GRUPO 3

Descrição: BALCÃO

Descrição Complementar: Móvel com 2 portas e gaveteiro Cor branco com puxador perfil alumínio. - Prancha 08

Tratamento Diferenciado: -

Quantidade: 1

Valor Máximo Aceitável: R\$ 830,0000

Intervalo mínimo entre lances: R\$ 10,00

Unidade de fornecimento: Unidade

Situação: Aceito e Habilitado

Aceito para: BOND MOVEIS - EIRELI, pelo melhor lance de R\$ 581,0000 .

Item: 19 - GRUPO 5

Descrição: CADEIRA ESCRITÓRIO

Descrição Complementar: CADEIRA ESCRITÓRIO, MATERIAL ESTRUTURA AÇO, MATERIAL REVESTIMENTO ASSENTO E ENCOSTO TECIDO, MATERIAL ENCOSTO ESPUMA POLIURETANO INJETADO, MATERIAL ASSENTOESPUMA POLIURETANO INJETADO, TIPO BASE GIRATÓRIA COM 5 RODÍZIOS, TIPO ENCOSTO REGULÁVEL, APOIO BRAÇO COM BRAÇOS REGULÁVEIS, TIPO SISTEMA REGULAGEM VERTICAL PNEUMÁTICO, QUANTIDADE PÉS 5 UN

Tratamento Diferenciado: -

Quantidade: 37

Valor Máximo Aceitável: R\$ 34.001,0000

Intervalo mínimo entre lances: R\$ 10,00

Unidade de fornecimento: Unidade

Situação: Aceito e Habilitado

Aceito para: SANTA TEREZINHA COMERCIO DE MOVEIS EIRELI, pelo melhor lance de R\$ 12.205,1100 e com

R. Farid Stephens, 179 - Pioneiros, CEP 83833-008 - Fazenda Rio Grande - PR | Fone: (41) 3627-1664

valor negociado a R\$ 12.204,8200 .

CÂMARA MUNICIPAL DE FAZENDA RIO GRANDE / PR

Item: 20 - GRUPO 5

Descrição: CADEIRA SOBRE LONGARINA

Descrição Complementar: CADEIRA SOBRE LONGARINA, MATERIAL ASSENTO E ENCOSTO COMPENSADO/ESPUMA INJETADA, MATERIAL REVESTIMENTO ASSENTO E ENCOSTO VINIL, COR PRETA, QUANTIDADE ASSENTOS 3, CARACTERÍSTICAS ADICIONAIS 2 BRAÇOS POR ASSENTO, COMPRIMENTO LONGARINA 1,65 M, LARGURA LONGARINA 0,63 M

Tratamento Diferenciado: -

Quantidade: 4

Valor Máximo Aceitável: R\$ 5.893,4000

Intervalo mínimo entre lances: R\$ 10,00

Unidade de fornecimento: Unidade

Situação: Aceito e Habilitado

Aceito para: SANTA TEREZINHA COMERCIO DE MOVEIS EIRELI, **pelo melhor lance de R\$ 2.602,5400 e com valor negociado a R\$ 2.602,5200 .**



Item: 21 - GRUPO 5

Descrição: CADEIRA FIXA

Descrição Complementar: CADEIRA FIXA, MATERIAL ASSENTO ESPUMA POLIURETANO INJETADO, MATERIAL ENCOSTO ESPUMA POLIURETANO INJETADO, MATERIAL ESTRUTURA TUBO AÇO, MATERIAL REVESTIMENTO ASSENTO E ENCOSTO TECIDO, DENSIDADE ESPUMA ASSENTO E ENCOSTO CONTROLADA, ACABAMENTO ESTRUTURA PINTADO EM EPÓXI, TIPO BASE FIXO, TIPO ENCOSTO SEPARADO/LIGADO POR MOLLA AÇO TEMPERADO E FLEXÍVEL, CARACTERÍSTICAS ADICIONAIS COM BRAÇO

Tratamento Diferenciado: -

Quantidade: 53

Valor Máximo Aceitável: R\$ 52.400,7800

Intervalo mínimo entre lances: R\$ 10,00

Unidade de fornecimento: Unidade

Situação: Aceito e Habilitado

Aceito para: SANTA TEREZINHA COMERCIO DE MOVEIS EIRELI, **pelo melhor lance de R\$ 17.504,8800 e com valor negociado a R\$ 17.504,8400 .**

Item: 23 - GRUPO 5

Descrição: CADEIRA ESCRITÓRIO

Descrição Complementar: CADEIRA ESCRITÓRIO, MATERIAL ESTRUTURA AÇO, MATERIAL REVESTIMENTO ASSENTO E ENCOSTO TECIDO 100% POLIÉSTER, MATERIAL ENCOSTO ESPUMA INJETADA, MATERIAL ASSENTO ESPUMA INJETADA, TRATAMENTO SUPERFICIAL ESTRUTURA ANTIFERRUGEM, TIPO BASE GIRATÓRIA COM 5 RODÍZIOS DUPLOS, TIPO ENCOSTO ESPALDAR ALTO, APOIO BRAÇO COM BRAÇOS, COR PRETA, COR ESTRUTURA PRETA

Tratamento Diferenciado: -

Quantidade: 18

Valor Máximo Aceitável: R\$ 29.660,4000

Intervalo mínimo entre lances: R\$ 10,00

Unidade de fornecimento: Unidade

Situação: Aceito e Habilitado

Aceito para: SANTA TEREZINHA COMERCIO DE MOVEIS EIRELI, **pelo melhor lance de R\$ 7.505,7800 e com valor negociado a R\$ 7.505,6400 .**

Relação de Grupos

GRUPO 1

Tratamento Diferenciado: -

Aplicabilidade Margem de Preferência: Não

Critério de Valor: R\$ 55.107,9900

Situação: Aceito e Habilitado

Aceito para: TECNOFLEX INDUSTRIA E COMERCIO DO MOBILIARIO LTDA, **pelo melhor lance de R\$ 38.246,2700 e com valor negociado a R\$ 38.246,2200 .**

Itens do grupo:

- 5 - MESA MICROCOMPUTADOR
- 6 - MESA MICROCOMPUTADOR
- 9 - MESA
- 10 - MESA MICROCOMPUTADOR
- 12 - MESA MICROCOMPUTADOR

GRUPO 2

Tratamento Diferenciado: -

Aplicabilidade Margem de Preferência: Não

Critério de Valor: R\$ 4.383,0000

Situação: Aceito e Habilitado

Aceito para: FRANO INDUSTRIA EIRELI, **pelo melhor lance de R\$ 3.550,0000 .**

Itens do grupo:

- 15 - MESA
- 16 - PAINEL PRÉ-FABRICADO

R. Farid Stephens, 179 - Pioneiros, CEP 83833-008 - Fazenda Rio Grande - PR | Fone: (41) 3627-1664

**GRUPO 3**

Tratamento Diferenciado: **CÂMARA MUNICIPAL DE FAZENDA RIO GRANDE / PR**
Aplicabilidade Margem de Preferência: Não
Critério de Valor: R\$ 9.030,0000

Situação: Aceito e Habilitado**Aceito para:** BOND MOVEIS - EIRELI, pelo melhor lance de R\$ 6.411,0000 .**Itens do grupo:**

- 4 - ARMÁRIO COPA/COZINHA
- 17 - MOBILIARIO DE COZINHA
- 18 - BALCÃO

GRUPO 4

Tratamento Diferenciado: -
Aplicabilidade Margem de Preferência: Não
Critério de Valor: R\$ 76.628,3300

Situação: Aceito e Habilitado**Aceito para:** BELNIFER LTDA, pelo melhor lance de R\$ 49.748,0000 e com valor negociado a R\$ 49.747,4800 .**Itens do grupo:**

- 2 - ARMÁRIO ESTANTE
- 3 - ARMÁRIO ESTANTE
- 7 - MÓVEL MULTIUSO
- 8 - ARMÁRIO ESTANTE
- 11 - ARMÁRIO ESTANTE
- 13 - MÓVEL MULTIUSO
- 14 - ARMÁRIO ESTANTE

GRUPO 5

Tratamento Diferenciado: -
Aplicabilidade Margem de Preferência: Não
Critério de Valor: R\$ 121.955,5800

Situação: Aceito e Habilitado**Aceito para:** SANTA TEREZINHA COMERCIO DE MOVEIS EIRELI, pelo melhor lance de R\$ 39.818,3100 e com valor negociado a R\$ 39.817,8200 .**Itens do grupo:**

- 19 - CADEIRA ESCRITÓRIO
- 20 - CADEIRA SOBRE LONGARINA
- 21 - CADEIRA FIXA
- 23 - CADEIRA ESCRITÓRIO

Histórico**Item: 1 - BALCÃO ATENDIMENTO**

Propostas Participaram deste item as empresas abaixo relacionadas, com suas respectivas propostas.
 (As propostas com * na frente foram desclassificadas)

CNPJ/CPF	Fornecedor	ME/EPP Equiparada	Declaração ME/EPP	Quantidade	Valor Unit.	Valor Global	Data/Hora Registro
33.224.238/0001-50	FRANO INDUSTRIA EIRELI	Sim	Sim	1	R\$ 3.239,0000	R\$ 3.239,0000	01/03/2021 12:59:39
	Marca: PROPRIA Fabricante: FRANO Modelo / Versão: FRA1001 Descrição Detalhada do Objeto Ofertado: Balcão recepção com armário, gaveteiro e bancada acessível dimensões 300 x 210 cm. - Prancha 02 Porte da empresa: ME/EPP						
15.764.033/0001-85	M MOBILE EIRELI	Sim	Sim	1	R\$ 3.250,0000	R\$ 3.250,0000	09/03/2021 09:25:36
	Marca: MARCA PRÓPRIA Fabricante: MARCA PRÓPRIA Modelo / Versão: MARCA PRÓPRIA Descrição Detalhada do Objeto Ofertado: Balcão recepção com armário, gaveteiro e bancada acessível - dimensões 300 x 210 cm. Porte da empresa: ME/EPP						
04.491.989/0001-34	UNIVERSAL OFFICE LTDA	Sim	Sim	1	R\$ 3.254,0000	R\$ 3.254,0000	05/03/2021 16:38:12

R. Farid Stephens, 179 - Pioneiros, CEP 83833-008 - Fazenda Rio Grande - PR | Fone: (41) 3627-1664





FLS. 491
21
FAZENDA RIO GRANDE-PR

CAMARA MUNICIPAL DE FAZENDA RIO GRANDE / PR

Marca: UNIVERSAL OFFICE
Fabricante: UNIVERSAL OFFICE
Modelo / Versão: ESPECIAL
Descrição Detalhada do Objeto Ofertado: Balcao recepr;ao com armario, gaveteiro e bancada acessivel - dimensoes 300 x 210 cm - Prancha 02 Validade da Proposta: 60 (sessenta) dias. Prazo de entrega: 45 (quarenta e cinco) dias Garantia: 12 (doze) meses.
Porte da empresa: ME/EPP

03.611.650/0001-61 BELSCHNEIDER Sim Sim 1 R\$ 3.254,5000 R\$ 3.254,5000 24/02/2021 10:55:05
INDUSTRIA DE MOVEIS EIRELI

Marca: Fabricação Própria
Fabricante: Schneider
Modelo / Versão: Conforme Edital
Descrição Detalhada do Objeto Ofertado: Balcão recepção com armário, gaveteiro e bancada acessível dimensões 300 x 210 cm. - Prancha 02
Porte da empresa: ME/EPP

26.655.819/0001-80 MAW Sim Sim 1 R\$ 3.254,5000 R\$ 3.254,5000 03/03/2021 09:29:38
COMERCIO DE MOVEIS E EQUIPAMENTOS LTDA

Marca: Nilmar
Fabricante: NILMAR
Modelo / Versão: bal-01
Descrição Detalhada do Objeto Ofertado: BALCÃO RECEPÇÃO COM ARMÁRIO, GAVETEIRO E BANCADA ACESSIVEIS - DIMENSÕES 300X210 CM
Porte da empresa: ME/EPP

11.943.540/0001-25 FARIAS E FARIAS MOVEIS Sim Sim 1 R\$ 3.254,5000 R\$ 3.254,5000 04/03/2021 16:04:57
LTDA

Marca: Propria
Fabricante: Propria
Modelo / Versão: balcão
Descrição Detalhada do Objeto Ofertado: Balcão recepção com armário, gaveteiro e bancada acessível dimensões 300 x 210 cm.
Porte da empresa: ME/EPP

00.662.572/0001-36 FORM WOOD Sim Sim 1 R\$ 3.254,5000 R\$ 3.254,5000 08/03/2021 14:44:18
INDUSTRIA E COMERCIO DE MOVEIS LTDA

Marca: STIVARI
Fabricante: STIVARI
Modelo / Versão: BALCÃO
Descrição Detalhada do Objeto Ofertado: Balcão recepção com armário, gaveteiro e bancada acessível dimensões 300 x 210 cm. - Prancha 02
Porte da empresa: ME/EPP

Lances (Obs: lances com * na frente foram excluídos pelo pregoeiro)

Valor do Lance	CNPJ/CPF	Data/Hora Registro
R\$ 3.254,5000	03.611.650/0001-61	09/03/2021 09:31:31:400
R\$ 3.254,5000	11.943.540/0001-25	09/03/2021 09:31:31:400
R\$ 3.254,5000	26.655.819/0001-80	09/03/2021 09:31:31:400
R\$ 3.254,5000	00.662.572/0001-36	09/03/2021 09:31:31:400
R\$ 3.254,0000	04.491.989/0001-34	09/03/2021 09:31:31:400
R\$ 3.250,0000	15.764.033/0001-85	09/03/2021 09:31:31:400
R\$ 3.239,0000	33.224.238/0001-50	09/03/2021 09:31:31:400
R\$ 3.229,0000	15.764.033/0001-85	09/03/2021 09:42:44:890
R\$ 3.219,0000	11.943.540/0001-25	09/03/2021 09:44:54:057
R\$ 3.209,0000	15.764.033/0001-85	09/03/2021 09:46:15:287
R\$ 3.199,0000	00.662.572/0001-36	09/03/2021 09:51:55:157
R\$ 3.189,0000	15.764.033/0001-85	09/03/2021 09:52:12:823
R\$ 3.237,0000	26.655.819/0001-80	09/03/2021 09:52:38:267
R\$ 3.179,0000	00.662.572/0001-36	09/03/2021 09:52:42:923
R\$ 3.169,0000	33.224.238/0001-50	09/03/2021 09:52:51:497
R\$ 3.159,0000	15.764.033/0001-85	09/03/2021 09:53:02:077
R\$ 3.149,0000	33.224.238/0001-50	09/03/2021 09:53:02:527
R\$ 3.139,0000	15.764.033/0001-85	09/03/2021 09:53:10:780
R\$ 3.129,0000	33.224.238/0001-50	09/03/2021 09:53:11:290
R\$ 3.109,0000	15.764.033/0001-85	09/03/2021 09:53:20:400
R\$ 3.099,0000	33.224.238/0001-50	09/03/2021 09:53:39:120
R\$ 3.150,0000	26.655.819/0001-80	09/03/2021 09:53:44:300

R. Farid Stephens, 179 - Pioneiros, CEP 83833-008 - Fazenda Rio Grande - PR | Fone: (41) 3627-1664



CÂMARA MUNICIPAL DE FAZENDA RIO GRANDE / PR

R\$ 3.089,0000	15.764.033/0001-85	09/03/2021 09:53:49:217
R\$ 3.079,0000	33.224.238/0001-50	09/03/2021 09:53:49:433
R\$ 3.069,0000	15.764.033/0001-85	09/03/2021 09:53:57:613
R\$ 3.059,0000	33.224.238/0001-50	09/03/2021 09:53:58:193
R\$ 3.039,0000	15.764.033/0001-85	09/03/2021 09:54:12:353
R\$ 3.029,0000	33.224.238/0001-50	09/03/2021 09:54:30:150
R\$ 3.009,0000	15.764.033/0001-85	09/03/2021 09:54:43:103
R\$ 2.999,0000	33.224.238/0001-50	09/03/2021 09:54:53:340
R\$ 2.989,0000	15.764.033/0001-85	09/03/2021 09:55:03:313
R\$ 2.979,0000	33.224.238/0001-50	09/03/2021 09:55:03:650
R\$ 2.969,0000	15.764.033/0001-85	09/03/2021 09:55:11:793
R\$ 2.959,0000	33.224.238/0001-50	09/03/2021 09:55:12:933
R\$ 2.939,0000	15.764.033/0001-85	09/03/2021 09:55:22:793
R\$ 2.929,0000	33.224.238/0001-50	09/03/2021 09:55:23:063
R\$ 2.919,0000	15.764.033/0001-85	09/03/2021 09:55:32:100
R\$ 2.909,0000	33.224.238/0001-50	09/03/2021 09:55:32:240
R\$ 2.889,0000	15.764.033/0001-85	09/03/2021 09:56:06:157
R\$ 2.830,0000	11.943.540/0001-25	09/03/2021 09:56:22:003
R\$ 2.810,0000	15.764.033/0001-85	09/03/2021 09:56:34:860
R\$ 2.790,0000	11.943.540/0001-25	09/03/2021 09:57:11:087
R\$ 2.780,0000	15.764.033/0001-85	09/03/2021 09:57:22:377
R\$ 2.680,0000	11.943.540/0001-25	09/03/2021 09:57:52:140
R\$ 2.650,0000	15.764.033/0001-85	09/03/2021 09:58:04:763
R\$ 2.630,0000	11.943.540/0001-25	09/03/2021 09:58:59:520
R\$ 2.620,0000	15.764.033/0001-85	09/03/2021 09:59:36:820
R\$ 2.500,0000	11.943.540/0001-25	09/03/2021 10:02:25:997

Não existem lances de desempate ME/EPP para o item



Eventos do Item

Evento	Data	Observações
Aberto	09/03/2021 09:37:44	Item Aberto.
Início 1a Etapa da Disputa Fechada	09/03/2021 09:59:28	Início da etapa fechada. Fornecedores convocados: Fornecedores que apresentaram lance entre R\$ 2.630,0000 e R\$ 3.179,0000.
Encerrada Disputa Fechada	09/03/2021 10:04:28	Encerrada etapa fechada do item.
Encerrado	09/03/2021 10:04:28	Item encerrado.
Abertura do prazo de Convocação - Anexo	09/03/2021 14:48:22	Convocado para envio de anexo o fornecedor FARIAS E FARIAS MOVEIS LTDA, CNPJ/CPF: 11.943.540/0001-25.
Abertura do prazo de Convocação - Anexo	09/03/2021 14:48:30	Convocado para envio de anexo o fornecedor M MOBILE EIRELI, CNPJ/CPF: 15.764.033/0001-85.
Abertura do prazo de Convocação - Anexo	09/03/2021 14:48:38	Convocado para envio de anexo o fornecedor FRANO INDUSTRIA EIRELI, CNPJ/CPF: 33.224.238/0001-50.
Abertura do prazo de Convocação - Anexo	09/03/2021 14:48:46	Convocado para envio de anexo o fornecedor MAW COMERCIO DE MOVEIS E EQUIPAMENTOS LTDA, CNPJ/CPF: 26.655.819/0001-80.
Abertura do prazo de Convocação - Anexo	09/03/2021 14:48:54	Convocado para envio de anexo o fornecedor FORM WOOD INDUSTRIA E COMERCIO DE MOVEIS LTDA, CNPJ/CPF: 00.662.572/0001-36.
Encerramento do prazo de Convocação - Anexo	09/03/2021 15:37:11	Encerrado o prazo de Convocação de Anexo pelo fornecedor FRANO INDUSTRIA EIRELI, CNPJ/CPF: 33.224.238/0001-50.
Encerramento do prazo de Convocação - Anexo	09/03/2021 15:52:50	Encerrado o prazo de Convocação de Anexo pelo fornecedor M MOBILE EIRELI, CNPJ/CPF: 15.764.033/0001-85.
Encerramento do prazo de Convocação - Anexo	09/03/2021 16:55:07	Encerrado pelo Pregoeiro o prazo de Convocação de Anexo do fornecedor FARIAS E FARIAS MOVEIS LTDA, CNPJ/CPF: 11.943.540/0001-25.
Encerramento do prazo de Convocação - Anexo	09/03/2021 16:55:14	Encerrado pelo Pregoeiro o prazo de Convocação de Anexo do fornecedor MAW COMERCIO DE MOVEIS E EQUIPAMENTOS LTDA, CNPJ/CPF: 26.655.819/0001-80.
Encerramento do prazo de Convocação - Anexo	09/03/2021 16:55:21	Encerrado pelo Pregoeiro o prazo de Convocação de Anexo do fornecedor FORM WOOD INDUSTRIA E COMERCIO DE MOVEIS LTDA, CNPJ/CPF: 00.662.572/0001-36.
Recusa	10/03/2021 09:54:19	Recusa da proposta. Fornecedor: FARIAS E FARIAS MOVEIS LTDA, CNPJ/CPF: 11.943.540/0001-25, pelo melhor lance de R\$ 2.500,0000. Motivo: Inabilitada devido ao não envio do prospecto e não envio da proposta atualizada.

R. Farid Stephens, 179 - Pioneiros, CEP 83833-008 - Fazenda Rio Grande - PR | Fone: (41) 3627-1664



10/03/2021 09:51:59 Aceite individual da proposta. Fornecedor: M MOBILE EIRELI - CNPJ/CPF: 15.764.033/0001-85 - Valor da Proposta: R\$ 3.620,000,00
 10/03/2021 15:06:13 Habilitação em grupo de propostas. Fornecedor: M MOBILE EIRELI - CNPJ/CPF: 15.764.033/0001-85

CÂMARA MUNICIPAL DE FAZENDA RIO GRANDE / PR

Não existem intenções de recurso para o item



Item: 2 - GRUPO 4 - ARMÁRIO ESTANTE

Propostas Participaram deste item as empresas abaixo relacionadas, com suas respectivas propostas.
 (As propostas com * na frente foram desclassificadas)

CNPJ/CPF	Fornecedor	ME/EPP Equiparada	Declaração ME/EPP	Quantidade	Valor Unit.	Valor Global	Data/Hora Registro
04.491.989/0001-34	UNIVERSAL OFFICE LTDA	Sim	Sim	2	R\$ 1.500,0000	R\$ 3.000,0000	05/03/2021 16:38:09
	Marca: UNIVERSAL OFFICE Fabricante: UNIVERSAL OFFICE Modelo / Versão: ATTRACTIVE Descrição Detalhada do Objeto Ofertado: Armários baixos - 5 portas - dimensoes 225 x 35 x 73 cm Cor Argila - Prancha 01 Validade da Proposta: 60 (sessenta) dias. Prazo de entrega: 45 (quarenta e cinco) dias Garantia: 12 (doze) meses. Porte da empresa: ME/EPP						
03.328.973/0001-42	MUNDUS NOVUS INDUSTRIA E COMERCIO DE MOVEIS LTDA	Sim	Sim	2	R\$ 1.724,1800	R\$ 3.448,3600	01/03/2021 17:04:17
	Marca: MN Fabricante: MN Modelo / Versão: MN Descrição Detalhada do Objeto Ofertado: Armários baixos 5 portas de correr dimensões 225 x 35 x 73 cm Cor Argila. - Prancha 01. Porte da empresa: ME/EPP						
33.224.238/0001-50	FRANO INDUSTRIA EIRELI	Sim	Sim	2	R\$ 1.769,0000	R\$ 3.538,0000	01/03/2021 13:46:45
	Marca: PROPRIA Fabricante: FRANO Modelo / Versão: FRA5002 Descrição Detalhada do Objeto Ofertado: Armários baixos 5 portas de correr dimensões 225 x 35 x 73 cm Cor Argila. - Prancha 01. Porte da empresa: ME/EPP						
15.764.033/0001-85	M MOBILE EIRELI	Sim	Sim	2	R\$ 1.770,0000	R\$ 3.540,0000	09/03/2021 09:25:34
	Marca: MARCA PRÓPRIA Fabricante: MARCA PRÓPRIA Modelo / Versão: MARCA PRÓPRIA Descrição Detalhada do Objeto Ofertado: Armarios baixos - 5 portas de correr - dimensões 225 x 35 x 73 cm 0 cor argila Porte da empresa: ME/EPP						
03.611.650/0001-61	BELSCHNEIDER INDUSTRIA DE MOVEIS EIRELI	Sim	Sim	2	R\$ 1.777,5000	R\$ 3.555,0000	24/02/2021 10:55:01
	Marca: Fabricação Própria Fabricante: Schneider Modelo / Versão: Conforme Edital Descrição Detalhada do Objeto Ofertado: Armários baixos 5 portas de correr dimensões 225 x 35 x 73 cm Cor Argila. - Prancha 01. Porte da empresa: ME/EPP						
26.655.819/0001-80	MAW COMERCIO DE MOVEIS E EQUIPAMENTOS LTDA	Sim	Sim	2	R\$ 1.777,5000	R\$ 3.555,0000	04/03/2021 14:43:01
	Marca: Nilmar Fabricante: NILMAR Modelo / Versão: AR-01 Descrição Detalhada do Objeto Ofertado: Armários baixos - 5 portas - dimensões 225 x 35 x 73cm - Cor argila Porte da empresa: ME/EPP						
11.943.540/0001-25	FARIAS E FARIAS MOVEIS LTDA	Sim	Sim	2	R\$ 1.777,5000	R\$ 3.555,0000	04/03/2021 16:33:18

R. Farid Stephens, 179 - Pioneiros, CEP 83833-008 - Fazenda Rio Grande - PR | Fone: (41) 3627-1664



CÂMARA MUNICIPAL DE FAZENDA RIO GRANDE / PR

Marca: Propria
Fabricante: Propria
Modelo / Versão: armário
Descrição Detalhada do Objeto Ofertado: rmários baixos 5 portas de correr dimensões 225 x 35 x 73 cm
 Cor Argila.
Porte da empresa: ME/EPP

24.868.089/0001-70 BOND MOVEIS Sim Sim 2 R\$ 1.777,5000 R\$ 3.555,0000 08/03/2021 18:48:28
 - EIRELI

Marca: Sudati
Fabricante: Sudati
Modelo / Versão: Conforme edital
Descrição Detalhada do Objeto Ofertado: Armários baixos 5 portas de correr dimensões 225 x 35 x 73 cm
 Cor Argila.
Porte da empresa: ME/EPP

80.170.897/0001-30 TECNOFLEX Não Não 2 R\$ 1.777,5000 R\$ 3.555,0000 08/03/2021 19:36:06
 INDUSTRIA E
 COMERCIO DO
 MOBILIARIO
 LTDA

Marca: TREND
Fabricante: TREND
Modelo / Versão: TREND
Descrição Detalhada do Objeto Ofertado: Armários baixos 5 portas de correr dimensões 225 x 35 x 73 cm
 Cor Argila. - Prancha 01.
Porte da empresa: Demais (Diferente de ME/EPP)

21.949.157/0001-38 BELNIFER LTDA Sim Sim 2 R\$ 1.777,5000 R\$ 3.555,0000 09/03/2021 08:13:08

Marca: Belniaki
Fabricante: Belniaki & Belniaki ltda epp
Modelo / Versão: BEL - AB
Descrição Detalhada do Objeto Ofertado: Armários baixos 5 portas de correr dimensões 225 x 35 x 73 cm
 Cor Argila. - Prancha 01.
Porte da empresa: ME/EPP



Lances (Obs: lances com * na frente foram excluídos pelo pregoeiro)

Valor do Lance	CNPJ/CPF	Data/Hora Registro
R\$ 3.555,0000	03.611.650/0001-61	09/03/2021 09:31:31:400
R\$ 3.555,0000	26.655.819/0001-80	09/03/2021 09:31:31:400
R\$ 3.555,0000	80.170.897/0001-30	09/03/2021 09:31:31:400
R\$ 3.555,0000	11.943.540/0001-25	09/03/2021 09:31:31:400
R\$ 3.555,0000	24.868.089/0001-70	09/03/2021 09:31:31:400
R\$ 3.555,0000	21.949.157/0001-38	09/03/2021 09:31:31:400
R\$ 3.540,0000	15.764.033/0001-85	09/03/2021 09:31:31:400
R\$ 3.538,0000	33.224.238/0001-50	09/03/2021 09:31:31:400
R\$ 3.448,3600	03.328.973/0001-42	09/03/2021 09:31:31:400
R\$ 3.000,0000	04.491.989/0001-34	09/03/2021 09:31:31:400
R\$ 2.480,0000	03.328.973/0001-42	09/03/2021 11:13:35:050
R\$ 3.042,0000	33.224.238/0001-50	09/03/2021 11:14:23:073
R\$ 3.250,0000	26.655.819/0001-80	09/03/2021 11:14:27:240
R\$ 2.479,0000	11.943.540/0001-25	09/03/2021 11:16:02:723
R\$ 2.400,0000	15.764.033/0001-85	09/03/2021 11:17:28:797
R\$ 2.990,0000	26.655.819/0001-80	09/03/2021 11:18:32:107
R\$ 3.200,0000	21.949.157/0001-38	09/03/2021 11:19:19:490
R\$ 2.390,0000	11.943.540/0001-25	09/03/2021 11:22:02:457
R\$ 2.300,0000	15.764.033/0001-85	09/03/2021 11:22:32:343
R\$ 2.295,0000	21.949.157/0001-38	09/03/2021 11:23:17:230
R\$ 2.200,0000	15.764.033/0001-85	09/03/2021 11:23:34:147
R\$ 3.448,4800	80.170.897/0001-30	09/03/2021 11:24:05:223
R\$ 3.432,2900	80.170.897/0001-30	09/03/2021 11:24:07:473
R\$ 2.190,0000	21.949.157/0001-38	09/03/2021 11:24:08:180
R\$ 3.425,4900	80.170.897/0001-30	09/03/2021 11:24:09:467
R\$ 3.358,3600	80.170.897/0001-30	09/03/2021 11:24:13:100
R\$ 3.345,8000	80.170.897/0001-30	09/03/2021 11:24:15:127
R\$ 1.900,0000	15.764.033/0001-85	09/03/2021 11:24:29:377
R\$ 3.184,1000	80.170.897/0001-30	09/03/2021 11:24:37:360
R\$ 3.170,1000	80.170.897/0001-30	09/03/2021 11:24:40:897
R\$ 3.145,5000	80.170.897/0001-30	09/03/2021 11:24:57:167



R\$ 3.138,1500
R\$ 3.003,6900
R\$ 2.987,8300
R\$ 1.870,0000
R\$ 2.973,0500
R\$ 2.971,9200
R\$ 3.000,0000
R\$ 2.950,0000
R\$ 2.310,7500

80.170.897/0001-30
80.170.897/0001-30
80.170.897/0001-30
21.949.157/0001-38
80.170.897/0001-30
80.170.897/0001-30
24.868.089/0001-70
26.655.819/0001-80
24.868.089/0001-70

09/03/2021 11:24:59:100
09/03/2021 11:25:06:833
09/03/2021 11:25:08:767
09/03/2021 11:25:13:790
09/03/2021 11:25:15:477
09/03/2021 11:25:17:337
09/03/2021 11:26:14:430
09/03/2021 11:27:08:103
09/03/2021 11:33:44:567

CÂMARA MUNICIPAL DE FAZENDA RIO GRANDE / PR

Não existem lances de desempate ME/EPP para o item



Eventos do Item

Evento	Data	Observações
Aceite	10/03/2021 10:14:21	Aceite individual da proposta. Fornecedor: BELNIFER LTDA, CNPJ/CPF: 21.949.157/0001-38 pelo melhor lance de R\$ 1.870,0000.
Habilitado	10/03/2021 15:06:13	Habilitação em grupo de propostas. Fornecedor: BELNIFER LTDA - CNPJ/CPF: 21.949.157/0001-38

Para consultar intenção de recurso do item, verificar histórico do GRUPO 4.

Item: 3 - GRUPO 4 - ARMÁRIO ESTANTE

Propostas Participaram deste item as empresas abaixo relacionadas, com suas respectivas propostas. (As propostas com * na frente foram desclassificadas)

CNPJ/CPF	Fornecedor	ME/EPP Equiparada	Declaração ME/EPP	Quantidade	Valor Unit.	Valor Global	Data/Hora Registro
03.328.973/0001-42	MUNDUS NOVUS INDUSTRIA E COMERCIO DE MOVEIS LTDA Marca: MN Fabricante: MN Modelo / Versão: MN Descrição Detalhada do Objeto Ofertado: Armários altos 2 portas dimensões 90 x 45 x 180 cm Cor Argila. - Pranchas 06, 07 e 08. Porte da empresa: ME/EPP	Sim	Sim	14	R\$ 755,9500	R\$ 10.583,3000	01/03/2021 17:04:17
33.224.238/0001-50	FRANO INDUSTRIA EIRELI Marca: PROPRIA Fabricante: FRANO Modelo / Versão: FRA5003 Descrição Detalhada do Objeto Ofertado: Armários altos 2 portas dimensões 90 x 45 x 180 cm Cor Argila. - Pranchas 06, 07 e 08. Porte da empresa: ME/EPP	Sim	Sim	14	R\$ 776,0000	R\$ 10.864,0000	01/03/2021 13:46:45
04.491.989/0001-34	UNIVERSAL OFFICE LTDA Marca: UNIVERSAL OFFICE Fabricante: UNIVERSAL OFFICE Modelo / Versão: ATTRACTIVE Descrição Detalhada do Objeto Ofertado: Armarios altos 2 portas - dimensoes 90 x 45 x 180 cm - Cor Argila - Prancha 06,07,08 Validade da Proposta: 60 (sessenta) dias. Prazo de entrega: 45 (quarenta e cinco) dias Garantia: 12 (doze) meses. Porte da empresa: ME/EPP	Sim	Sim	14	R\$ 779,0000	R\$ 10.906,0000	05/03/2021 16:38:09
15.764.033/0001-85	M MOBILE EIRELI Marca: MARCA PRÓPRIA Fabricante: MARCA PRÓPRIA Modelo / Versão: MARCA PRÓPRIA Descrição Detalhada do Objeto Ofertado: Armarios altos 2 portas - dimensões 90 x 45 x 180 cm - cor argila. Porte da empresa: ME/EPP	Sim	Sim	14	R\$ 779,0000	R\$ 10.906,0000	09/03/2021 09:25:34
03.611.650/0001-61	BELSCHNEIDER INDUSTRIA DE MOVEIS EIRELI Marca: Fabricação Própria Fabricante: Schneider Modelo / Versão: Conforme Edital Descrição Detalhada do Objeto Ofertado: Armários altos 2 portas dimensões 90 x 45 x 180 cm Cor Argila. - Pranchas 06, 07 e 08. Porte da empresa: ME/EPP	Sim	Sim	14	R\$ 779,3300	R\$ 10.910,6200	24/02/2021 10:55:01

R. Farid Stephens, 179 - Pioneiros, CEP 83833-008 - Fazenda Rio Grande - PR | Fone: (41) 3627-1664



26.655.819/0001-80 MAW **CÂMARA MUNICIPAL DE FAZENDA RIO GRANDE - PR** Sim Sim 14 R\$ 779,3300 R\$ 10.910,6200 04/03/2021 09:31:43:01
 COMÉRCIO DE
 MOVÉIS E
 EQUIPAMENTOS
 LTDA

Marca: Nilmar
Fabricante: NILMAR
Modelo / Versão: AR-02
Descrição Detalhada do Objeto Ofertado: Armários altos 2 portas - dimensões 90 x 45 x 180 cm Cor Argila
Porte da empresa: ME/EPP

11.943.540/0001-25 FARIAS E Sim Sim 14 R\$ 779,3300 R\$ 10.910,6200 04/03/2021 16:33:18
 FARIAS MOVEIS
 LTDA

Marca: Propria
Fabricante: Propria
Modelo / Versão: armário
Descrição Detalhada do Objeto Ofertado: Armários altos 2 portas dimensões 90 x 45 x 180 cm Cor Argila.
Porte da empresa: ME/EPP

24.868.089/0001-70 BOND MOVEIS Sim Sim 14 R\$ 779,3300 R\$ 10.910,6200 08/03/2021 18:48:28
 - EIRELI

Marca: Sudati
Fabricante: Sudati
Modelo / Versão: Conforme edital
Descrição Detalhada do Objeto Ofertado: Armários altos 2 portas dimensões 90 x 45 x 180 cm Cor Argila.
Porte da empresa: ME/EPP

80.170.897/0001-30 TECNOFLEX Não Não 14 R\$ 779,3300 R\$ 10.910,6200 08/03/2021 19:36:06
 INDUSTRIA E
 COMERCIO DO
 MOBILIARIO
 LTDA

Marca: TREND
Fabricante: TREND
Modelo / Versão: TREND
Descrição Detalhada do Objeto Ofertado: Armários altos 2 portas dimensões 90 x 45 x 180 cm Cor Argila.
 - Pranchas 06, 07 e 08.
Porte da empresa: Demais (Diferente de ME/EPP)

21.949.157/0001-38 BELNIFER LTDA Sim Sim 14 R\$ 779,3300 R\$ 10.910,6200 09/03/2021 08:13:08

Marca: Belniaki
Fabricante: Belniaki & Belniaki Itda epp
Modelo / Versão: BEL - AA
Descrição Detalhada do Objeto Ofertado: Armários altos 2 portas dimensões 90 x 45 x 180 cm Cor Argila.
 - Pranchas 06, 07 e 08.
Porte da empresa: ME/EPP

Lances (Obs: lances com * na frente foram excluídos pelo pregoeiro)

Valor do Lance	CNPJ/CPF	Data/Hora Registro
R\$ 10.910,6200	26.655.819/0001-80	09/03/2021 09:31:31:400
R\$ 10.910,6200	03.611.650/0001-61	09/03/2021 09:31:31:400
R\$ 10.910,6200	11.943.540/0001-25	09/03/2021 09:31:31:400
R\$ 10.910,6200	24.868.089/0001-70	09/03/2021 09:31:31:400
R\$ 10.910,6200	80.170.897/0001-30	09/03/2021 09:31:31:400
R\$ 10.910,6200	21.949.157/0001-38	09/03/2021 09:31:31:400
R\$ 10.906,0000	04.491.989/0001-34	09/03/2021 09:31:31:400
R\$ 10.906,0000	15.764.033/0001-85	09/03/2021 09:31:31:400
R\$ 10.864,0000	33.224.238/0001-50	09/03/2021 09:31:31:400
R\$ 10.583,3000	03.328.973/0001-42	09/03/2021 09:31:31:400
R\$ 10.580,0000	26.655.819/0001-80	09/03/2021 11:14:52:920
R\$ 10.570,0000	11.943.540/0001-25	09/03/2021 11:16:29:150
R\$ 10.590,0000	21.949.157/0001-38	09/03/2021 11:19:42:110
R\$ 10.380,0000	26.655.819/0001-80	09/03/2021 11:21:40:600
R\$ 10.300,0000	11.943.540/0001-25	09/03/2021 11:22:22:023
R\$ 10.250,0000	21.949.157/0001-38	09/03/2021 11:23:26:447
R\$ 9.902,8100	80.170.897/0001-30	09/03/2021 11:24:03:333
R\$ 10.240,0000	24.868.089/0001-70	09/03/2021 11:24:04:053
R\$ 9.876,1200	80.170.897/0001-30	09/03/2021 11:24:07:413
R\$ 9.864,9200	80.170.897/0001-30	09/03/2021 11:24:09:367
R\$ 9.866,1200	24.868.089/0001-70	09/03/2021 11:24:09:693
R\$ 9.854,9200	24.868.089/0001-70	09/03/2021 11:24:13:120

R. Farid Stephens, 179 - Pioneiros, CEP 83833-008 - Fazenda Rio Grande - PR | Fone: (41) 3627-1664



[Handwritten signature]



CÂMARA MUNICIPAL DE FAZENDA RIO GRANDE / PR

R\$ 9.850,0000	21.949.157/0001-38	09/03/2021 11:24:18:223
R\$ 9.788,9800	80.170.897/0001-30	09/03/2021 11:24:19:057
R\$ 9.840,0000	24.868.089/0001-70	09/03/2021 11:24:19:373
R\$ 9.776,8800	80.170.897/0001-30	09/03/2021 11:24:20:647
R\$ 9.491,7500	80.170.897/0001-30	09/03/2021 11:24:37:410
R\$ 9.428,8100	80.170.897/0001-30	09/03/2021 11:24:38:947
R\$ 9.766,8800	24.868.089/0001-70	09/03/2021 11:24:39:017
R\$ 9.418,8100	24.868.089/0001-70	09/03/2021 11:24:41:353
R\$ 9.415,6400	80.170.897/0001-30	09/03/2021 11:24:59:157
R\$ 9.405,6400	24.868.089/0001-70	09/03/2021 11:25:00:897
R\$ 9.174,6000	80.170.897/0001-30	09/03/2021 11:25:06:797
R\$ 9.164,6000	24.868.089/0001-70	09/03/2021 11:25:07:347
R\$ 9.146,1800	80.170.897/0001-30	09/03/2021 11:25:08:750
R\$ 9.136,1800	24.868.089/0001-70	09/03/2021 11:25:09:820
R\$ 9.119,6700	80.170.897/0001-30	09/03/2021 11:25:15:497
R\$ 9.109,6700	24.868.089/0001-70	09/03/2021 11:25:16:427
R\$ 9.117,6500	80.170.897/0001-30	09/03/2021 11:25:17:370
R\$ 9.500,0000	21.949.157/0001-38	09/03/2021 11:26:23:877
R\$ 9.100,0000	26.655.819/0001-80	09/03/2021 11:30:57:727
R\$ 9.090,0000	24.868.089/0001-70	09/03/2021 11:30:58:973
R\$ 7.091,9000	24.868.089/0001-70	09/03/2021 11:33:56:993

Não existem lances de desempate ME/EPP para o item

Eventos do Item

Evento	Data	Observações
Aceite	10/03/2021 10:14:21	Aceite individual da proposta. Fornecedor: BELNIFER LTDA, CNPJ/CPF: 21.949.157/0001-38, pelo melhor lance de R\$ 9.500,0000 e com valor negociado a R\$ 9.499,9800. Motivo: Valor ofertado pela proposta atualizada.
Habilitado	10/03/2021 15:06:13	Habilitação em grupo de propostas. Fornecedor: BELNIFER LTDA - CNPJ/CPF: 21.949.157/0001-38

Para consultar intenção de recurso do item, verificar histórico do GRUPO 4.



Item: 4 - GRUPO 3 - ARMÁRIO COPA/COZINHA

Propostas Participaram deste item as empresas abaixo relacionadas, com suas respectivas propostas. (As propostas com * na frente foram desclassificadas)

CNPJ/CPF	Fornecedor	ME/EPP Equiparada	Declaração ME/EPP	Quantidade	Valor Unit.	Valor Global	Data/Hora Registro
33.224.238/0001-50	FRANO INDUSTRIA EIRELI Marca: PROPRIA Fabricante: FRANO Modelo / Versão: FRA5004 Descrição Detalhada do Objeto Ofertado: Móvel geladeira e micro-ondas Cor grafite e portas cor branco com puxador perfil alumínio. - Prancha 08 Porte da empresa: ME/EPP	Sim	Sim	1	R\$ 3.881,0000	R\$ 3.881,0000	01/03/2021 13:42:34
03.611.650/0001-61	BELSCHNEIDER INDUSTRIA DE MOVEIS EIRELI Marca: Fabricação Própria Fabricante: Schneider Modelo / Versão: Conforme Edital Descrição Detalhada do Objeto Ofertado: Móvel geladeira e micro-ondas Cor grafite e portas cor branco com puxador perfil alumínio. - Prancha 08 Porte da empresa: ME/EPP	Sim	Sim	1	R\$ 3.900,0000	R\$ 3.900,0000	24/02/2021 10:55:01
26.655.819/0001-80	MAW COMERCIO DE MOVEIS E EQUIPAMENTOS LTDA Marca: Nilmar Fabricante: NILMAR Modelo / Versão: MGNM Descrição Detalhada do Objeto Ofertado: Movel geladeira e microondas - Cor grafite e portas cor branco Porte da empresa: ME/EPP	Sim	Sim	1	R\$ 3.900,0000	R\$ 3.900,0000	04/03/2021 14:43:01

R. Farid Stephens, 179 - Pioneiros, CEP 83833-008 - Fazenda Rio Grande - PR | Fone: (41) 3627-1664



00.662.572/0001-36 FORM WOOD Sim Sim 1 R\$ 3.900,0000 R\$ 3.900,0000 08/03/2021
 INDUSTRIA A
CÂMARA MUNICIPAL DE FAZENDA RIO GRANDE/PR 14:44:14
 COMERCIO DE
 MOVEIS LTDA

Marca: STIVARI
Fabricante: STIVARI
Modelo / Versão: MOVEL GEL. MIC.
Descrição Detalhada do Objeto Ofertado: Móvel geladeira e micro-ondas Cor grafite e portas cor branco com puxador perfil alumínio. - Prancha 08
Porte da empresa: ME/EPP

24.868.089/0001-70 BOND MOVEIS Sim Sim 1 R\$ 3.900,0000 R\$ 3.900,0000 08/03/2021
 - EIRELI 18:48:28

Marca: Sudati
Fabricante: Sudati
Modelo / Versão: Conforme edital
Descrição Detalhada do Objeto Ofertado: Móvel geladeira e micro-ondas Cor grafite e portas cor branco com puxador perfil alumínio.
Porte da empresa: ME/EPP

11.943.540/0001-25 FARIAS E Sim Sim 1 R\$ 4.300,0000 R\$ 4.300,0000 04/03/2021
 FARIAS MOVEIS LTDA 16:33:18

Marca: Propria
Fabricante: Propria
Modelo / Versão: armário
Descrição Detalhada do Objeto Ofertado: Móvel geladeira e micro-ondas Cor grafite e portas cor branco com puxador perfil alumínio.
Porte da empresa: ME/EPP

Lances (Obs: lances com * na frente foram excluídos pelo pregoeiro)

Valor do Lance	CNPJ/CPF	Data/Hora Registro
R\$ 4.300,0000	11.943.540/0001-25	09/03/2021 09:31:31:400
R\$ 3.900,0000	00.662.572/0001-36	09/03/2021 09:31:31:400
R\$ 3.900,0000	24.868.089/0001-70	09/03/2021 09:31:31:400
R\$ 3.900,0000	03.611.650/0001-61	09/03/2021 09:31:31:400
R\$ 3.900,0000	26.655.819/0001-80	09/03/2021 09:31:31:400
R\$ 3.881,0000	33.224.238/0001-50	09/03/2021 09:31:31:400
R\$ 2.730,0000	24.868.089/0001-70	09/03/2021 11:05:39:263

Não existem lances de desempate ME/EPP para o item

Eventos do Item

Evento	Data	Observações
Aceite	10/03/2021 10:07:35	Aceite individual da proposta. Fornecedor: BOND MOVEIS - EIRELI, CNPJ/CPF: 24.868.089/0001-70, pelo melhor lance de R\$ 2.730,0000.
Habilitado	10/03/2021 15:06:13	Habilitação em grupo de propostas. Fornecedor: BOND MOVEIS - EIRELI - CNPJ/CPF: 24.868.089/0001-70



Para consultar intenção de recurso do item, verificar histórico do GRUPO 3.

Item: 5 - GRUPO 1 - MESA MICROCOMPUTADOR

Propostas Participaram deste item as empresas abaixo relacionadas, com suas respectivas propostas.
 (As propostas com * na frente foram desclassificadas)

CNPJ/CPF	Fornecedor	ME/EPP Equiparada	Declaração ME/EPP	Quantidade	Valor Unit.	Valor Global	Data/Hora Registro
04.491.989/0001-34	UNIVERSAL OFFICE LTDA	Sim	Sim	17	R\$ 1.050,0000	R\$ 17.850,0000	05/03/2021 16:38:09
Marca: UNIVERSAL OFFICE Fabricante: UNIVERSAL OFFICE Modelo / Versão: ATTRACTIVE Descrição Detalhada do Objeto Ofertado: Mesa em L - Dimensoes 180 x 180 cm - Base cor grafite e tampo cor argila - Prancha 03 Validade da Proposta: 60 (sessenta) dias. Prazo de entrega: 45 (quarenta e cinco) dias Garantia: 12 (doze) meses. Porte da empresa: ME/EPP							
03.328.973/0001-42	MUNDUS NOVUS INDUSTRIA E COMERCIO DE MOVEIS LTDA	Sim	Sim	17	R\$ 1.199,5600	R\$ 20.392,5200	01/03/2021 17:04:17
Marca: MN Fabricante: MN Modelo / Versão: MN Descrição Detalhada do Objeto Ofertado: Mesa em L Dimensões 180 x 180 cm Base cor grafite e tampo cor argila. - Prancha 03							

R. Farid Stephens, 179 - Pioneiros, CEP 83833-008 - Fazenda Rio Grande - PR | Fone: (41) 3627-1664



15.764.033/0001-85 M MÓVEL Sim Sim 17 R\$ 1.230,0000 R\$ 20.910,0000 09/03/2021 09:25:34
EIRELI

Porte da empresa: ME/EPP

Marca: MARCA PRÓPRIA
Fabricante: MARCA PRÓPRIA
Modelo / Versão: MARCA PRÓPRIA

Descrição Detalhada do Objeto Ofertado: Mesas em L – Dimensões 180 x 180 cm – Base cor grafite e tampo cor argila

Porte da empresa: ME/EPP

33.224.238/0001-50 FRANO Sim Sim 17 R\$ 1.231,0000 R\$ 20.927,0000 01/03/2021 13:34:38
INDUSTRIA EIRELI

Marca: PROPRIA
Fabricante: FRANO
Modelo / Versão: FRA5005

Descrição Detalhada do Objeto Ofertado: Mesa em L Dimensões 180 x 180 cm Base cor grafite e tampo cor argila. - Prancha 03

Porte da empresa: ME/EPP

03.611.650/0001-61 BELSCHNEIDER Sim Sim 17 R\$ 1.236,6600 R\$ 21.023,2200 24/02/2021 10:55:01
INDUSTRIA DE MOVEIS EIRELI

Marca: Fabricação Própria
Fabricante: Schneider
Modelo / Versão: Conforme Edital

Descrição Detalhada do Objeto Ofertado: Mesa em L Dimensões 180 x 180 cm Base cor grafite e tampo cor argila. - Prancha 03

Porte da empresa: ME/EPP

26.655.819/0001-80 MAW Sim Sim 17 R\$ 1.236,6600 R\$ 21.023,2200 03/03/2021 09:46:23
COMERCIO DE MOVEIS E EQUIPAMENTOS LTDA

Marca: Nilmar
Fabricante: NILMAR
Modelo / Versão: MLNM

Descrição Detalhada do Objeto Ofertado: MESA EM L – DIMENSÕES 180 X 180 CM – BASE COR GRAFITE E TAMPO COR ARGILA

Porte da empresa: ME/EPP

11.943.540/0001-25 FARIAS E Sim Sim 17 R\$ 1.236,6600 R\$ 21.023,2200 04/03/2021 16:23:09
FARIAS MOVEIS LTDA

Marca: Propria
Fabricante: Propria
Modelo / Versão: Mesa

Descrição Detalhada do Objeto Ofertado: Mesa em L Dimensões 180 x 180 cm Base cor grafite e tampo cor argila. - Prancha 03

Porte da empresa: ME/EPP

00.662.572/0001-36 FORM WOOD Sim Sim 17 R\$ 1.236,6600 R\$ 21.023,2200 08/03/2021 14:44:14
INDUSTRIA E COMERCIO DE MOVEIS LTDA

Marca: STIVARI
Fabricante: STIVARI
Modelo / Versão: MESA EM L

Descrição Detalhada do Objeto Ofertado: Mesa em L Dimensões 180 x 180 cm Base cor grafite e tampo cor argila. - Prancha 03

Porte da empresa: ME/EPP

21.949.157/0001-38 BELNIFER LTDA Sim Sim 17 R\$ 1.236,6600 R\$ 21.023,2200 08/03/2021 17:38:32

Marca: Belniaki
Fabricante: Belniaki & Belniaki Itda epp
Modelo / Versão: BEL-ML

Descrição Detalhada do Objeto Ofertado: Mesa em L - dimensões 180 x 180cm base cor grafite e tampo cor argila - Prancha 03

Porte da empresa: ME/EPP

80.170.897/0001-30 TECNOFLEX Não Não 17 R\$ 1.236,6600 R\$ 21.023,2200 08/03/2021 19:36:01
INDUSTRIA E COMERCIO DO MOBILIARIO LTDA

Marca: TECNOFLEX
Fabricante: TECNOFLEX
Modelo / Versão: TREND

Descrição Detalhada do Objeto Ofertado: Mesa em L Dimensões 180 x 180 cm Base cor grafite e tampo cor argila. - Prancha 03

Porte da empresa: Demais (Diferente de ME/EPP)



Lances (Obs: lances com * na frente foram excluídos pelo pregoeiro)

Valor do Lance	CNPJ/CPF	Data/Hora Registro
R\$ 21.023,2200	03.611.650/0001-61	09/03/2021 09:31:31:400
R\$ 21.023,2200	26.655.819/0001-80	09/03/2021 09:31:31:400
R\$ 21.023,2200	11.943.540/0001-25	09/03/2021 09:31:31:400
R\$ 21.023,2200	00.662.572/0001-36	09/03/2021 09:31:31:400
R\$ 21.023,2200	21.949.157/0001-38	09/03/2021 09:31:31:400
R\$ 21.023,2200	80.170.897/0001-30	09/03/2021 09:31:31:400
R\$ 20.927,0000	33.224.238/0001-50	09/03/2021 09:31:31:400
R\$ 20.910,0000	15.764.033/0001-85	09/03/2021 09:31:31:400
R\$ 20.392,5200	03.328.973/0001-42	09/03/2021 09:31:31:400
R\$ 17.850,0000	04.491.989/0001-34	09/03/2021 09:31:31:400
R\$ 17.840,0000	26.655.819/0001-80	09/03/2021 10:10:17:703
R\$ 18.445,0000	03.328.973/0001-42	09/03/2021 10:10:57:353
R\$ 18.435,0000	03.328.973/0001-42	09/03/2021 10:12:17:777
R\$ 17.830,0000	15.764.033/0001-85	09/03/2021 10:12:21:080
R\$ 17.800,0000	11.943.540/0001-25	09/03/2021 10:13:18:167
R\$ 17.780,0000	15.764.033/0001-85	09/03/2021 10:14:03:490
R\$ 17.700,0000	11.943.540/0001-25	09/03/2021 10:16:24:187
R\$ 18.073,4200	80.170.897/0001-30	09/03/2021 10:16:38:300
R\$ 17.690,0000	15.764.033/0001-85	09/03/2021 10:16:49:220
R\$ 15.900,0000	15.764.033/0001-85	09/03/2021 10:22:05:070
R\$ 18.920,0000	00.662.572/0001-36	09/03/2021 10:25:57:273
R\$ 16.000,0000	26.655.819/0001-80	09/03/2021 10:29:17:657
R\$ 15.800,0000	26.655.819/0001-80	09/03/2021 10:37:20:730



Desempate de Lances ME/EPP

CPF/CNPJ	Data/Hora Inicial Desempate	Data/Hora Final Desempate	Situação do Lance	Valor do Lance
11.943.540/0001-25	09/03/2021 14:02:05:767	09/03/2021 14:07:05:767	Tempo para envio de lance expirou	-
15.764.033/0001-85	09/03/2021 14:07:12:607	09/03/2021 14:12:12:607	Tempo para envio de lance expirou	-

Eventos do Item

Evento	Data	Observações
Aceite	10/03/2021 14:16:58	Aceite individual da proposta. Fornecedor: TECNOFLEX INDUSTRIA E COMERCIO DO MOBILIARIO LTDA, CNPJ/CPF: 80.170.897/0001-30, pelo melhor lance de R\$ 18.073,4200 e com valor negociado a R\$ 18.073,3800. Motivo: Valor contido na proposta atualizada.
Habilitado	10/03/2021 15:06:13	Habilitação em grupo de propostas. Fornecedor: TECNOFLEX INDUSTRIA E COMERCIO DO MOBILIARIO LTDA - CNPJ/CPF: 80.170.897/0001-30

Para consultar intenção de recurso do item, verificar histórico do GRUPO 1.

Item: 6 - GRUPO 1 - MESA MICROCOMPUTADOR

Propostas Participaram deste item as empresas abaixo relacionadas, com suas respectivas propostas. (As propostas com * na frente foram desclassificadas)

CNPJ/CPF	Fornecedor	ME/EPP Equiparada	Declaração ME/EPP	Quantidade	Valor Unit.	Valor Global	Data/Hora Registro
80.170.897/0001-30	TECNOFLEX INDUSTRIA E COMERCIO DO MOBILIARIO LTDA Marca: TECNOFLEX Fabricante: TECNOFLEX Modelo / Versão: TREND	Não	Não	18	R\$ 75,0000	R\$ 1.350,0000	08/03/2021 19:36:01
04.491.989/0001-34	UNIVERSAL OFFICE LTDA	Sim	Sim	18	R\$ 550,0000	R\$ 9.900,0000	05/03/2021 16:38:09

R. Farid Stephens, 179 - Pioneiros, CEP 83833-008 - Fazenda Rio Grande - PR | Fone: (41) 3627-1664



MARCA: UNIVERSAL OFFICE
FABRICANTE: UNIVERSAL OFFICE
MODELO / VERSÃO: ATTRACTIVE
CÂMARA MUNICIPAL DE FAZENDA RIO GRANDE / PR

Descrição Detalhada do Objeto Ofertado: Mesa - Dimensoes 150 x 80 cm - Base cor grafite e tampo cor argila - Prancha 03 e 05 Validade da Proposta: 60 (sessenta) dias. Prazo de entrega: 45 (quarenta e cinco) dias
Garantia: 12 (doze) meses.
Porte da empresa: ME/EPP

03.328.973/0001-42	MUNDUS NOVUS INDUSTRIA E COMERCIO DE MOVEIS LTDA	Sim	Sim	18	R\$ 727,5000 R\$ 13.095,0000	01/03/2021 04:17
	Marca: MN Fabricante: MN Modelo / Versão: MN Descrição Detalhada do Objeto Ofertado: Mesa Dimensões 150 x 80 cm Base cor grafite e tampo cor argila - Pranchas 03 e 05. Porte da empresa: ME/EPP					
15.764.033/0001-85	M MOBILE EIRELI	Sim	Sim	18	R\$ 740,0000 R\$ 13.320,0000	09/03/2021 09:25:34
	Marca: MARCA PRÓPRIA Fabricante: MARCA PRÓPRIA Modelo / Versão: MARCA PRÓPRIA Descrição Detalhada do Objeto Ofertado: Mesa - Dimensões 150 x 80 cm - Base cor grafite e tampo cor argila Porte da empresa: ME/EPP					
33.224.238/0001-50	FRANO INDUSTRIA EIRELI	Sim	Sim	18	R\$ 747,0000 R\$ 13.446,0000	01/03/2021 13:34:38
	Marca: PROPRIA Fabricante: FRANO Modelo / Versão: FRA5006 Descrição Detalhada do Objeto Ofertado: Mesa Dimensões 150 x 80 cm Base cor grafite e tampo cor argila - Pranchas 03 e 05. Porte da empresa: ME/EPP					
03.611.650/0001-61	BELSCHNEIDER INDUSTRIA DE MOVEIS EIRELI	Sim	Sim	18	R\$ 750,0000 R\$ 13.500,0000	24/02/2021 10:55:01
	Marca: Fabricação Própria Fabricante: Schneider Modelo / Versão: Conforme Edital Descrição Detalhada do Objeto Ofertado: Mesa Dimensões 150 x 80 cm Base cor grafite e tampo cor argila - Pranchas 03 e 05. Porte da empresa: ME/EPP					
26.655.819/0001-80	MAW COMERCIO DE MOVEIS E EQUIPAMENTOS LTDA	Sim	Sim	18	R\$ 750,0000 R\$ 13.500,0000	03/03/2021 09:46:23
	Marca: Nilmar Fabricante: NILMAR Modelo / Versão: MNM Descrição Detalhada do Objeto Ofertado: MESA - DIMENSÕES 150 X 80 CM - BAE COR GRAFITE E TAMPO COR ARGILA Porte da empresa: ME/EPP					
11.943.540/0001-25	FARIAS E FARIAS MOVEIS LTDA	Sim	Sim	18	R\$ 750,0000 R\$ 13.500,0000	04/03/2021 16:23:09
	Marca: Propria Fabricante: Propria Modelo / Versão: Mesa Descrição Detalhada do Objeto Ofertado: Mesa Dimensões 150 x 80 cm Base cor grafite e tampo cor argila. Porte da empresa: ME/EPP					
00.662.572/0001-36	FORM WOOD INDUSTRIA E COMERCIO DE MOVEIS LTDA	Sim	Sim	18	R\$ 750,0000 R\$ 13.500,0000	08/03/2021 14:44:14
	Marca: STIVARI Fabricante: STIVARI Modelo / Versão: MESA 150X80 Descrição Detalhada do Objeto Ofertado: Mesa Dimensões 150 x 80 cm Base cor grafite e tampo cor argila - Pranchas 03 e 05. Porte da empresa: ME/EPP					
21.949.157/0001-38	BELNIFER LTDA	Sim	Sim	18	R\$ 750,0000 R\$ 13.500,0000	08/03/2021 17:38:32





Marca: Belniaki
Fabricante: Belniaki & Belniaki Ltda epp
Modelo / Versão: BEL-MR
Descrição Detalhada do Objeto Ofertado: Mesa - dimensões 150 x 80cm - base cor grafite e tampo cor argila - prancha 03 e 05
Porte da empresa: ME/EPP

CÂMARA MUNICIPAL DE FAZENDA RIO GRANDE / PR



Lances (Obs: lances com * na frente foram excluídos pelo pregoeiro)

Valor do Lance	CNPJ/CPF	Data/Hora Registro
R\$ 13.500,0000	03.611.650/0001-61	09/03/2021 09:31:31:400
R\$ 13.500,0000	26.655.819/0001-80	09/03/2021 09:31:31:400
R\$ 13.500,0000	11.943.540/0001-25	09/03/2021 09:31:31:400
R\$ 13.500,0000	00.662.572/0001-36	09/03/2021 09:31:31:400
R\$ 13.500,0000	21.949.157/0001-38	09/03/2021 09:31:31:400
R\$ 13.446,0000	33.224.238/0001-50	09/03/2021 09:31:31:400
R\$ 13.320,0000	15.764.033/0001-85	09/03/2021 09:31:31:400
R\$ 13.095,0000	03.328.973/0001-42	09/03/2021 09:31:31:400
R\$ 9.900,0000	04.491.989/0001-34	09/03/2021 09:31:31:400
R\$ 1.350,0000	80.170.897/0001-30	09/03/2021 09:31:31:400
R\$ 11.500,0000	33.224.238/0001-50	09/03/2021 10:11:09:627
R\$ 8.892,0000	15.764.033/0001-85	09/03/2021 10:12:51:020
R\$ 10.300,0000	33.224.238/0001-50	09/03/2021 10:13:41:640
R\$ 13.400,0000	11.943.540/0001-25	09/03/2021 10:13:49:547
R\$ 12.780,0000	03.328.973/0001-42	09/03/2021 10:14:10:087
R\$ 10.000,0000	21.949.157/0001-38	09/03/2021 10:15:01:533
R\$ 9.000,0000	21.949.157/0001-38	09/03/2021 10:16:32:037
R\$ 1.300,0000	11.943.540/0001-25	09/03/2021 10:16:37:663
R\$ 12.762,0000	03.328.973/0001-42	09/03/2021 10:17:46:450
R\$ 12.150,0000	00.662.572/0001-36	09/03/2021 10:23:57:313
R\$ 13.250,0000	26.655.819/0001-80	09/03/2021 10:37:34:000

Desempate de Lances ME/EPP

CPF/CNPJ	Data/Hora Inicial Desempate	Data/Hora Final Desempate	Situação do Lance	Valor do Lance
11.943.540/0001-25	09/03/2021 14:02:05:767	09/03/2021 14:07:05:767	Tempo para envio de lance expirou	-
15.764.033/0001-85	09/03/2021 14:07:12:607	09/03/2021 14:12:12:607	Tempo para envio de lance expirou	-

Eventos do Item

Evento	Data	Observações
Aceite	10/03/2021 14:16:58	Aceite individual da proposta. Fornecedor: TECNOFLEX INDUSTRIA E COMERCIO DO MOBILIARIO LTDA, CNPJ/CPF: 80.170.897/0001-30, pelo melhor lance de R\$ 1.350,0000.
Habilitado	10/03/2021 15:06:13	Habilitação em grupo de propostas. Fornecedor: TECNOFLEX INDUSTRIA E COMERCIO DO MOBILIARIO LTDA - CNPJ/CPF: 80.170.897/0001-30

Para consultar intenção de recurso do item, verificar histórico do GRUPO 1.

Item: 7 - GRUPO 4 - MÓVEL MULTIUSO

Propostas Participaram deste item as empresas abaixo relacionadas, com suas respectivas propostas.
 (As propostas com * na frente foram desclassificadas)

CNPJ/CPF	Fornecedor	ME/EPP Equiparada	Declaração ME/EPP	Quantidade	Valor Unit.	Valor Global	Data/Hora Registro
03.328.973/0001-42	MUNDUS NOVUS INDUSTRIA E COMERCIO DE MOVEIS LTDA Marca: MN Fabricante: MN Modelo / Versão: MN Descrição Detalhada do Objeto Ofertado: Gaveteiros piso 4 gavetas Dimensões 45 x 48cm Cor argila. - Pranchas 03 e 05. Porte da empresa: ME/EPP	Sim	Sim	35	R\$ 558,7200	R\$ 19.555,2000	01/03/2021 17:04:17
04.491.989/0001-34	UNIVERSAL OFFICE LTDA	Sim	Sim	35	R\$ 570,0000	R\$ 19.950,0000	05/03/2021 16:38:09

R. Farid Stephens, 179 - Pioneiros, CEP 83833-008 - Fazenda Rio Grande - PR | Fone: (41) 3627-1664



Marca: UNIVERSAL OFFICE
Fabricante: UNIVERSAL OFFICE
Modelo / Versão: ATTRACTIVE
Descrição Detalhada do Objeto Ofertado: Gaveteiro piso - 4 gavetas - Dimensões 45 x 48cm - Cor argila - Prancha - Prancha 03,05 Validade da Proposta: 60 (sessenta) dias. Prazo de entrega: 45 (quarenta e cinco) dias Garantia: 12 (doze) meses.
Porte da empresa: ME/EPP

15.764.033/0001-85 M MOBILE Sim Sim 35 R\$ 570,0000 R\$ 19.950,0000 09/03/2021 09:25:34
 EIRELI

Marca: MARCA PRÓPRIA
Fabricante: MARCA PRÓPRIA
Modelo / Versão: MARCA PRÓPRIA
Descrição Detalhada do Objeto Ofertado: Gaveteiro piso - 4 gavetas - Dimensões 45 x 48 cm - cor argila.
Porte da empresa: ME/EPP

33.224.238/0001-50 FRANO Sim Sim 35 R\$ 574,0000 R\$ 20.090,0000 01/03/2021 13:46:45
 INDUSTRIA
 EIRELI

Marca: PROPRIA
Fabricante: FRANO
Modelo / Versão: FRA5007
Descrição Detalhada do Objeto Ofertado: Gaveteiros piso 4 gavetas Dimensões 45 x 48cm Cor argila. - Pranchas 03 e 05.
Porte da empresa: ME/EPP

03.611.650/0001-61 BELSCHNEIDER Sim Sim 35 R\$ 576,0000 R\$ 20.160,0000 24/02/2021 10:55:01
 INDUSTRIA DE
 MOVEIS EIRELI

Marca: Fabricação Própria
Fabricante: Schneider
Modelo / Versão: Conforme Edital
Descrição Detalhada do Objeto Ofertado: Gaveteiros piso 4 gavetas Dimensões 45 x 48cm Cor argila. - Pranchas 03 e 05.
Porte da empresa: ME/EPP

26.655.819/0001-80 MAW Sim Sim 35 R\$ 576,0000 R\$ 20.160,0000 04/03/2021 14:43:01
 COMERCIO DE
 MOVEIS E
 EQUIPAMENTOS
 LTDA

Marca: Nilmar
Fabricante: NILMAR
Modelo / Versão: GVMN
Descrição Detalhada do Objeto Ofertado: Gaveteiro pison - 4 gavetas - Dimensões 45 x 48 cm - Cor Argila
Porte da empresa: ME/EPP

11.943.540/0001-25 FARIAS E Sim Sim 35 R\$ 576,0000 R\$ 20.160,0000 04/03/2021 16:33:18
 FARIAS MOVEIS
 LTDA

Marca: Propria
Fabricante: Propria
Modelo / Versão: Gaveteiro
Descrição Detalhada do Objeto Ofertado: Gaveteiros piso 4 gavetas Dimensões 45 x 48cm Cor argila.
Porte da empresa: ME/EPP

24.868.089/0001-70 BOND MOVEIS Sim Sim 35 R\$ 576,0000 R\$ 20.160,0000 08/03/2021 18:48:28
 - EIRELI

Marca: Sudati
Fabricante: Sudati
Modelo / Versão: Conforme edital
Descrição Detalhada do Objeto Ofertado: Gaveteiros piso 4 gavetas Dimensões 45 x 48cm Cor argila.
Porte da empresa: ME/EPP

80.170.897/0001-30 TECNOFLEX Não Não 35 R\$ 576,0000 R\$ 20.160,0000 08/03/2021 19:36:06
 INDUSTRIA E
 COMERCIO DO
 MOBILIARIO
 LTDA

Marca: TREND
Fabricante: TREND
Modelo / Versão: TREND
Descrição Detalhada do Objeto Ofertado: Gaveteiros piso 4 gavetas Dimensões 45 x 48cm Cor argila. - Pranchas 03 e 05.
Porte da empresa: Demais (Diferente de ME/EPP)

21.949.157/0001-38 BELNIFER LTDA Sim Sim 35 R\$ 576,0000 R\$ 20.160,0000 09/03/2021 08:13:08

Marca: Belniaki
Fabricante: Belniaki & Belniaki Ltda epp
Modelo / Versão: BEL - GAF
Descrição Detalhada do Objeto Ofertado: Gaveteiros piso 4 gavetas Dimensões 45 x 48cm Cor argila. - Pranchas 03 e 05.
Porte da empresa: ME/EPP



Lances (Obs: lances com * na frente foram excluídos pelo pregoeiro)

Valor do Lance **CÂMARA MUNICIPAL DE FAZENDA RIO GRANDE / PR**

Valor do Lance	CNPJ/CPF	Data/Hora Registro
R\$ 20.160,0000	03.611.650/0001-61	09/03/2021 09:31:31:400
R\$ 20.160,0000	26.655.819/0001-80	09/03/2021 09:31:31:400
R\$ 20.160,0000	24.868.089/0001-70	09/03/2021 09:31:31:400
R\$ 20.160,0000	80.170.897/0001-30	09/03/2021 09:31:31:400
R\$ 20.160,0000	21.949.157/0001-38	09/03/2021 09:31:31:400
R\$ 20.160,0000	11.943.540/0001-25	09/03/2021 09:31:31:400
R\$ 20.090,0000	33.224.238/0001-50	09/03/2021 09:31:31:400
R\$ 19.950,0000	15.764.033/0001-85	09/03/2021 09:31:31:400
R\$ 19.950,0000	04.491.989/0001-34	09/03/2021 09:31:31:400
R\$ 19.555,2000	03.328.973/0001-42	09/03/2021 09:31:31:400
R\$ 19.732,0000	33.224.238/0001-50	09/03/2021 11:14:43:350
R\$ 19.540,0000	26.655.819/0001-80	09/03/2021 11:15:20:077
R\$ 19.500,0000	15.764.033/0001-85	09/03/2021 11:17:53:207
R\$ 19.400,0000	26.655.819/0001-80	09/03/2021 11:18:54:307
R\$ 19.500,0000	21.949.157/0001-38	09/03/2021 11:20:01:177
R\$ 18.000,0000	03.328.973/0001-42	09/03/2021 11:20:02:533
R\$ 18.690,0000	15.764.033/0001-85	09/03/2021 11:20:36:580
R\$ 20.000,0000	11.943.540/0001-25	09/03/2021 11:21:12:030
R\$ 17.900,0000	11.943.540/0001-25	09/03/2021 11:22:39:263
R\$ 17.710,0000	03.328.973/0001-42	09/03/2021 11:23:20:930
R\$ 17.680,0000	21.949.157/0001-38	09/03/2021 11:23:56:497
R\$ 18.296,7000	80.170.897/0001-30	09/03/2021 11:24:03:310
R\$ 17.670,0000	24.868.089/0001-70	09/03/2021 11:24:05:043
R\$ 18.031,3700	80.170.897/0001-30	09/03/2021 11:24:05:260
R\$ 18.013,8400	80.170.897/0001-30	09/03/2021 11:24:09:447
R\$ 18.003,8400	80.170.897/0001-30	09/03/2021 11:24:11:077
R\$ 19.321,0000	26.655.819/0001-80	09/03/2021 11:24:12:207
R\$ 17.832,2200	80.170.897/0001-30	09/03/2021 11:24:13:147
R\$ 17.800,1100	80.170.897/0001-30	09/03/2021 11:24:15:073
R\$ 17.772,7100	80.170.897/0001-30	09/03/2021 11:24:17:237
R\$ 17.678,3400	80.170.897/0001-30	09/03/2021 11:24:19:040
R\$ 17.660,0000	80.170.897/0001-30	09/03/2021 11:24:20:597
R\$ 17.450,0000	21.949.157/0001-38	09/03/2021 11:24:29:107
R\$ 17.307,0800	80.170.897/0001-30	09/03/2021 11:24:37:390
R\$ 17.650,0000	24.868.089/0001-70	09/03/2021 11:24:39:703
R\$ 17.276,5300	80.170.897/0001-30	09/03/2021 11:24:40:867
R\$ 17.266,5300	80.170.897/0001-30	09/03/2021 11:24:42:427
R\$ 17.297,0800	24.868.089/0001-70	09/03/2021 11:24:42:600
R\$ 17.256,5300	80.170.897/0001-30	09/03/2021 11:24:43:923
R\$ 17.246,5300	24.868.089/0001-70	09/03/2021 11:24:46:290
R\$ 17.180,0000	21.949.157/0001-38	09/03/2021 11:24:55:800
R\$ 17.170,0000	24.868.089/0001-70	09/03/2021 11:24:56:813
R\$ 17.239,0800	80.170.897/0001-30	09/03/2021 11:24:59:180
R\$ 17.229,0800	80.170.897/0001-30	09/03/2021 11:25:00:757
R\$ 17.041,3200	80.170.897/0001-30	09/03/2021 11:25:08:727
R\$ 17.031,3200	24.868.089/0001-70	09/03/2021 11:25:10:647
R\$ 17.017,6100	80.170.897/0001-30	09/03/2021 11:25:10:807
R\$ 17.007,6100	24.868.089/0001-70	09/03/2021 11:25:12:217
R\$ 16.863,3500	80.170.897/0001-30	09/03/2021 11:25:15:513
R\$ 16.853,3500	24.868.089/0001-70	09/03/2021 11:25:17:087
R\$ 16.843,3500	80.170.897/0001-30	09/03/2021 11:25:19:343
R\$ 16.833,3500	24.868.089/0001-70	09/03/2021 11:25:20:143
R\$ 13.240,0000	21.949.157/0001-38	09/03/2021 11:33:02:340
R\$ 14.000,0000	24.868.089/0001-70	09/03/2021 11:34:10:963



Não existem lances de desempate ME/EPP para o item

R. Farid Stephens, 179 - Pioneiros, CEP 83833-008 - Fazenda Rio Grande - PR | Fone: (41) 3627-1664



Evento
Aceite 10/03/2021
10:14:21

CÂMARA MUNICIPAL DE FAZENDA RIO GRANDE / PR

Observações

Aceite individual da proposta. Fornecedor: BELNIFER LTDA, CNPJ/CPF: 21.949.157/0001-38, pelo melhor lance de R\$ 13.240,0000 e com valor negociado a R\$ 13.239,8000. Motivo: Valor ofertado pela proposta atualizada.

Habilitado 10/03/2021 15:06:13 Habilitação em grupo de propostas. Fornecedor: BELNIFER LTDA - CNPJ/CPF: 21.949.157/0001-38

Para consultar intenção de recurso do item, verificar histórico do GRUPO 4.



Item: 8 - GRUPO 4 - ARMÁRIO ESTANTE

Propostas Participaram deste item as empresas abaixo relacionadas, com suas respectivas propostas. (As propostas com * na frente foram desclassificadas)

CNPJ/CPF	Fornecedor	ME/EPP Equiparada	Declaração ME/EPP	Quantidade	Valor Unit.	Valor Global	Data/Hora Registro
04.491.989/0001-34	UNIVERSAL OFFICE LTDA Marca: UNIVERSAL OFFICE Fabricante: UNIVERSAL OFFICE Modelo / Versão: ATTRACTIVE Descrição Detalhada do Objeto Ofertado: Armarios baixos - 4 portas de correr - dimensoes 180x40x73 - Cor Argila - Prancha 03, 05 Validade da Proposta: 60 (sessenta) dias. Prazo de entrega: 45 (quarenta e cinco) dias Garantia: 12 (doze) meses. Porte da empresa: ME/EPP	Sim	Sim	18	R\$ 1.200,0000	R\$ 21.600,0000	05/03/2021 16:38:09
03.328.973/0001-42	MUNDUS NOVUS INDUSTRIA E COMERCIO DE MOVEIS LTDA Marca: MN Fabricante: MN Modelo / Versão: MN Descrição Detalhada do Objeto Ofertado: Armário baixo 4 portas de correr Dimensões 180 x 40 x 73 cm Cor argila. - Pranchas 03 e 05. Porte da empresa: ME/EPP	Sim	Sim	18	R\$ 1.306,9100	R\$ 23.524,3800	01/03/2021 17:04:17
33.224.238/0001-50	FRANO INDUSTRIA EIRELI Marca: PRÓPRIA Fabricante: FRANO Modelo / Versão: FRA5008 Descrição Detalhada do Objeto Ofertado: Armário baixo 4 portas de correr Dimensões 180 x 40 x 73 cm Cor argila. - Pranchas 03 e 05. Porte da empresa: ME/EPP	Sim	Sim	18	R\$ 1.341,0000	R\$ 24.138,0000	01/03/2021 13:46:45
15.764.033/0001-85	M MOBILE EIRELI Marca: MARCA PRÓPRIA Fabricante: MARCA PRÓPRIA Modelo / Versão: MARCA PRÓPRIA Descrição Detalhada do Objeto Ofertado: Armario baixo - 4 portas de correr - dimensões 180 x 40 x 73 cm - cor argila Porte da empresa: ME/EPP	Sim	Sim	18	R\$ 1.347,0000	R\$ 24.246,0000	09/03/2021 09:25:34
03.611.650/0001-61	BELSCHNEIDER INDUSTRIA DE MOVEIS EIRELI Marca: Fábricação Própria Fabricante: Schneider Modelo / Versão: Conforme Edital Descrição Detalhada do Objeto Ofertado: Armário baixo 4 portas de correr Dimensões 180 x 40 x 73 cm Cor argila. - Pranchas 03 e 05. Porte da empresa: ME/EPP	Sim	Sim	18	R\$ 1.347,3300	R\$ 24.251,9400	24/02/2021 10:55:01
26.655.819/0001-80	MAW COMERCIO DE MOVEIS E EQUIPAMENTOS LTDA Marca: Nilmar Fabricante: NILMAR Modelo / Versão: ABNM Descrição Detalhada do Objeto Ofertado: Armário baixo - 4 portas - Dimensões 180 x 40 x 73cm - Cor Argila Porte da empresa: ME/EPP	Sim	Sim	18	R\$ 1.347,3300	R\$ 24.251,9400	04/03/2021 14:43:01
11.943.540/0001-25	FARIAS E FARIAS MOVEIS LTDA Marca: Nilmar Fabricante: NILMAR Modelo / Versão: ABNM Descrição Detalhada do Objeto Ofertado: Armário baixo - 4 portas - Dimensões 180 x 40 x 73cm - Cor Argila Porte da empresa: ME/EPP	Sim	Sim	18	R\$ 1.347,3300	R\$ 24.251,9400	04/03/2021 16:33:18

R. Farid Stephens, 179 - Pioneiros, CEP 83833-008 - Fazenda Rio Grande - PR | Fone: (41) 3627-1664



Marca: Propria
Fabricante: Propria
Modelo / Versão: armário

Descrição Detalhada do Objeto Ofertado: Armário baixo 4 portas de correr Dimensões 180 x 40 x 73 cm Cor argila.

Porte da empresa: ME/EPP

24.868.089/0001-70 BOND MOVEIS Sim Sim 18 R\$ 1.347,3300 R\$ 24.251,9400 08/03/2021 18:48:28
 - EIRELI

Marca: Sudati
Fabricante: Sudati
Modelo / Versão: Conforme edital

Descrição Detalhada do Objeto Ofertado: Armário baixo 4 portas de correr Dimensões 180 x 40 x 73 cm Cor argila.

Porte da empresa: ME/EPP

80.170.897/0001-30 TECNOFLEX Não Não 18 R\$ 1.347,3300 R\$ 24.251,9400 08/03/2021
 INDUSTRIA E COMERCIO DO MOBILIARIO LTDA

Marca: TREND
Fabricante: TREND
Modelo / Versão: TREND

Descrição Detalhada do Objeto Ofertado: Armário baixo 4 portas de correr Dimensões 180 x 40 x 73 cm Cor argila. - Pranchas 03 e 05.

Porte da empresa: Demais (Diferente de ME/EPP)

21.949.157/0001-38 BELNIFER LTDA Sim Sim 18 R\$ 1.347,3300 R\$ 24.251,9400 09/03/2021 08:13:08

Marca: Belniaki
Fabricante: Belniaki & Belniaki ltda epp
Modelo / Versão: BEL - AB

Descrição Detalhada do Objeto Ofertado: Armário baixo 4 portas de correr Dimensões 180 x 40 x 73 cm Cor argila. - Pranchas 03 e 05.

Porte da empresa: ME/EPP

Lances (Obs: lances com * na frente foram excluídos pelo pregoeiro)

Valor do Lance	CNPJ/CPF	Data/Hora Registro
R\$ 24.251,9400	03.611.650/0001-61	09/03/2021 09:31:31:400
R\$ 24.251,9400	26.655.819/0001-80	09/03/2021 09:31:31:400
R\$ 24.251,9400	11.943.540/0001-25	09/03/2021 09:31:31:400
R\$ 24.251,9400	24.868.089/0001-70	09/03/2021 09:31:31:400
R\$ 24.251,9400	80.170.897/0001-30	09/03/2021 09:31:31:400
R\$ 24.251,9400	21.949.157/0001-38	09/03/2021 09:31:31:400
R\$ 24.246,0000	15.764.033/0001-85	09/03/2021 09:31:31:400
R\$ 24.138,0000	33.224.238/0001-50	09/03/2021 09:31:31:400
R\$ 23.524,3800	03.328.973/0001-42	09/03/2021 09:31:31:400
R\$ 21.600,0000	04.491.989/0001-34	09/03/2021 09:31:31:400
R\$ 21.238,0000	33.224.238/0001-50	09/03/2021 11:14:57:073
R\$ 21.000,0000	03.328.973/0001-42	09/03/2021 11:15:04:330
R\$ 21.400,0000	26.655.819/0001-80	09/03/2021 11:15:41:527
R\$ 20.990,0000	11.943.540/0001-25	09/03/2021 11:17:54:777
R\$ 20.900,0000	15.764.033/0001-85	09/03/2021 11:19:01:403
R\$ 20.920,0000	21.949.157/0001-38	09/03/2021 11:20:25:133
R\$ 20.000,0000	03.328.973/0001-42	09/03/2021 11:20:30:960
R\$ 19.000,0000	15.764.033/0001-85	09/03/2021 11:21:09:523
R\$ 20.800,0000	11.943.540/0001-25	09/03/2021 11:21:29:607
R\$ 21.289,0000	26.655.819/0001-80	09/03/2021 11:22:08:067
R\$ 18.000,0000	03.328.973/0001-42	09/03/2021 11:22:20:067
R\$ 17.000,0000	15.764.033/0001-85	09/03/2021 11:23:00:213
R\$ 18.000,0000	11.943.540/0001-25	09/03/2021 11:23:03:703
R\$ 22.010,8500	80.170.897/0001-30	09/03/2021 11:24:03:250
R\$ 21.691,7200	80.170.897/0001-30	09/03/2021 11:24:05:207
R\$ 16.990,0000	24.868.089/0001-70	09/03/2021 11:24:06:527
R\$ 21.643,2000	80.170.897/0001-30	09/03/2021 11:24:07:453
R\$ 21.638,7800	80.170.897/0001-30	09/03/2021 11:24:11:043
R\$ 21.435,3000	80.170.897/0001-30	09/03/2021 11:24:13:067
R\$ 16.500,0000	03.328.973/0001-42	09/03/2021 11:24:14:670
R\$ 21.397,2300	80.170.897/0001-30	09/03/2021 11:24:15:150





R\$ 21.364,7500	80.170.897/0001-30	09/03/2021 11:24:17:180
R\$ 16.490,0000	24.868.089/0001-70	09/03/2021 11:24:17:257
R\$ 21.252,8500	80.170.897/0001-30	09/03/2021 11:24:19:027
R\$ 21.235,0200	80.170.897/0001-30	09/03/2021 11:24:20:560
R\$ 21.234,8600	80.170.897/0001-30	09/03/2021 11:24:22:200
R\$ 16.389,0000	21.949.157/0001-38	09/03/2021 11:24:36:280
R\$ 20.814,7900	80.170.897/0001-30	09/03/2021 11:24:37:433
R\$ 20.722,0600	80.170.897/0001-30	09/03/2021 11:24:38:960
R\$ 20.712,7600	80.170.897/0001-30	09/03/2021 11:24:42:467
R\$ 15.000,0000	15.764.033/0001-85	09/03/2021 11:24:43:297
R\$ 16.379,0000	24.868.089/0001-70	09/03/2021 11:24:43:863
R\$ 20.709,9200	80.170.897/0001-30	09/03/2021 11:24:43:960
R\$ 20.654,4700	80.170.897/0001-30	09/03/2021 11:24:57:243
R\$ 14.890,0000	21.949.157/0001-38	09/03/2021 11:25:05:120
R\$ 20.338,1100	80.170.897/0001-30	09/03/2021 11:25:06:817
R\$ 20.300,8000	80.170.897/0001-30	09/03/2021 11:25:08:807
R\$ 20.296,0900	80.170.897/0001-30	09/03/2021 11:25:10:767
R\$ 20.265,4400	80.170.897/0001-30	09/03/2021 11:25:15:563
R\$ 20.263,1100	80.170.897/0001-30	09/03/2021 11:25:17:393
R\$ 13.500,0000	15.764.033/0001-85	09/03/2021 11:25:57:440
R\$ 15.763,7600	24.868.089/0001-70	09/03/2021 11:34:23:447
R\$ 13.400,0000	21.949.157/0001-38	09/03/2021 11:36:00:713

Não existem lances de desempate ME/EPP para o item

Eventos do Item

Evento	Data	Observações
Aceite	10/03/2021 10:14:21	Aceite individual da proposta. Fornecedor: BELNIFER LTDA, CNPJ/CPF: 21.949.157/0001-38, pelo melhor lance de R\$ 13.400,0000 e com valor negociado a R\$ 13.399,9200. Motivo: Valor ofertado pela proposta atualizada.
Habilitado	10/03/2021 15:06:13	Habilitação em grupo de propostas. Fornecedor: BELNIFER LTDA - CNPJ/CPF: 21.949.157/0001-38

Para consultar intenção de recurso do item, verificar histórico do GRUPO 4.

Item: 9 - GRUPO 1 - MESA

Propostas Participaram deste item as empresas abaixo relacionadas, com suas respectivas propostas. (As propostas com * na frente foram desclassificadas)

CNPJ/CPF	Fornecedor	ME/EPP Equiparada	Declaração ME/EPP	Quantidade	Valor Unit.	Valor Global	Data/Hora Registro
03.328.973/0001-42	MUNDUS NOVUS INDUSTRIA E COMERCIO DE MOVEIS LTDA Marca: MN Fabricante: MN Modelo / Versão: MN Descrição Detalhada do Objeto Ofertado: Mesa reuniões Dimensões 180 x 90 cm Cor grafite. - Prancha 04 Porte da empresa: ME/EPP	Sim	Sim	1	R\$ 1.174,6700	R\$ 1.174,6700	01/03/2021 17:04:17
04.491.989/0001-34	UNIVERSAL OFFICE LTDA Marca: UNIVERSAL OFFICE Fabricante: UNIVERSAL OFFICE Modelo / Versão: ATTRACTIVE Descrição Detalhada do Objeto Ofertado: Mesa reuniões - Dimensões 180 x 90 cm - Cor grafite - Prancha 04 Validade da Proposta: 60 (sessenta) dias. Prazo de entrega: 45 (quarenta e cinco) dias Garantia: 12 (doze) meses. Porte da empresa: ME/EPP	Sim	Sim	1	R\$ 1.200,0000	R\$ 1.200,0000	05/03/2021 16:38:09
33.224.238/0001-50	FRANO INDUSTRIA EIRELI Marca: PROPRIA Fabricante: FRANO Modelo / Versão: FRA5009 Descrição Detalhada do Objeto Ofertado: Mesa reuniões Dimensões 180 x 90 cm Cor grafite. - Prancha 04 Porte da empresa: ME/EPP	Sim	Sim	1	R\$ 1.205,0000	R\$ 1.205,0000	01/03/2021 13:34:38

R. Farid Stephens, 179 - Pioneiros, CEP 83833-008 - Fazenda Rio Grande - PR | Fone: (41) 3627-1664



[Handwritten signatures and initials in blue ink]



15.764.033/0001-85 M MOBILE Sim Sim 1 R\$ 1.210,000 R\$ 1.210,000 09/03/2021 09:31:31:400

Descrição Detalhada do Objeto Ofertado: Mesa reuniões - Dimensões 180 x 90 cm - Cor grafite.
Porte da empresa: ME/EPP



03.611.650/0001-61 BELSCHNEIDER Sim Sim 1 R\$ 1.211,000 R\$ 1.211,000 24/02/2021 10:55:01

Marca: Fabricação Própria
Fabricante: Schneider
Modelo / Versão: Conforme Edital
Descrição Detalhada do Objeto Ofertado: Mesa reuniões Dimensões 180 x 90 cm Cor grafite. - Prancha 04
Porte da empresa: ME/EPP

26.655.819/0001-80 MAW Sim Sim 1 R\$ 1.211,000 R\$ 1.211,000 03/03/2021 09:46:23

Marca: Nilmar
Fabricante: NILMAR
Modelo / Versão: MRNM
Descrição Detalhada do Objeto Ofertado: MESA REUNIÕES - DIMENSÕES 180 X 90 CM - COR GRAFITE
Porte da empresa: ME/EPP

11.943.540/0001-25 FARIAS E FARIAS MOVEIS LTDA Sim Sim 1 R\$ 1.211,000 R\$ 1.211,000 04/03/2021 16:23:09

Marca: Propria
Fabricante: Propria
Modelo / Versão: Mesa
Descrição Detalhada do Objeto Ofertado: Mesa reuniões Dimensões 180 x 90 cm Cor grafite.
Porte da empresa: ME/EPP

00.662.572/0001-36 FORM WOOD INDUSTRIA E COMERCIO DE MOVEIS LTDA Sim Sim 1 R\$ 1.211,000 R\$ 1.211,000 08/03/2021 14:44:14

Marca: STIVARI
Fabricante: STIVARI
Modelo / Versão: MESA 180X90
Descrição Detalhada do Objeto Ofertado: Mesa reuniões Dimensões 180 x 90 cm Cor grafite. - Prancha 04
Porte da empresa: ME/EPP

21.949.157/0001-38 BELNIFER LTDA Sim Sim 1 R\$ 1.211,000 R\$ 1.211,000 08/03/2021 17:38:32

Marca: Belniaki
Fabricante: Belniaki & Belniaki ltda epp
Modelo / Versão: BEL - MRR
Descrição Detalhada do Objeto Ofertado: Mesa reuniões dimensões 180 x 90cm cor grafite - Prancha 04
Porte da empresa: ME/EPP

80.170.897/0001-30 TECNOFLEX INDUSTRIA E COMERCIO DO MOBILIARIO LTDA Não Não 1 R\$ 1.211,000 R\$ 1.211,000 08/03/2021 19:36:01

Marca: TECNOFLEX
Fabricante: TECNOFLEX
Modelo / Versão: TREND
Descrição Detalhada do Objeto Ofertado: Mesa reuniões Dimensões 180 x 90 cm Cor grafite. - Prancha 04
Porte da empresa: Demais (Diferente de ME/EPP)

Lances (Obs: lances com * na frente foram excluídos pelo pregoeiro)

Valor do Lance	CNPJ/CPF	Data/Hora Registro
R\$ 1.211,0000	03.611.650/0001-61	09/03/2021 09:31:31:400
R\$ 1.211,0000	26.655.819/0001-80	09/03/2021 09:31:31:400
R\$ 1.211,0000	11.943.540/0001-25	09/03/2021 09:31:31:400
R\$ 1.211,0000	21.949.157/0001-38	09/03/2021 09:31:31:400
R\$ 1.211,0000	80.170.897/0001-30	09/03/2021 09:31:31:400
R\$ 1.211,0000	00.662.572/0001-36	09/03/2021 09:31:31:400
R\$ 1.210,0000	15.764.033/0001-85	09/03/2021 09:31:31:400
R\$ 1.205,0000	33.224.238/0001-50	09/03/2021 09:31:31:400
R\$ 1.200,0000	04.491.989/0001-34	09/03/2021 09:31:31:400
R\$ 1.174,6700	03.328.973/0001-42	09/03/2021 09:31:31:400
R\$ 1.030,0000	15.764.033/0001-85	09/03/2021 10:13:07:507

R. Farid Stephens, 179 - Pioneiros, CEP 83833-008 - Fazenda Rio Grande - PR | Fone: (41) 3627-1664

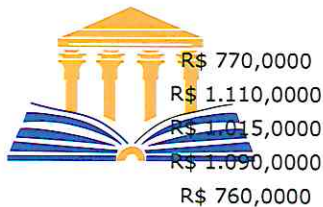

CÂMARA MUNICIPAL DE FAZENDA RIO GRANDE / PR



R\$ 770,0000	33.224.238/0001-50	09/03/2021 10:14:39:433
R\$ 1.110,0000	03.328.973/0001-42	09/03/2021 10:14:44:683
R\$ 1.015,0000	15.764.033/0001-85	09/03/2021 10:15:51:613
R\$ 1.090,0000	00.662.572/0001-36	09/03/2021 10:24:33:113
R\$ 760,0000	26.655.819/0001-80	09/03/2021 10:24:58:910

Desempate de Lances ME/EPP

CPF/CNPJ	Data/Hora Inicial Desempate	Data/Hora Final Desempate	Situação do Lance	Valor do Lance
11.943.540/0001-25	09/03/2021 14:02:05:767	09/03/2021 14:07:05:767	Tempo para envio de lance expirou	-
15.764.033/0001-85	09/03/2021 14:07:12:607	09/03/2021 14:12:12:607	Tempo para envio de lance expirou	-

Eventos do Item

Evento	Data	Observações
Aceite	10/03/2021 14:16:58	Aceite individual da proposta. Fornecedor: TECNOFLEX INDUSTRIA E COMERCIO DO MOBILIARIO LTDA, CNPJ/CPF: 80.170.897/0001-30, pelo melhor lance de R\$ 1.211,0000.
Habilitado	10/03/2021 15:06:13	Habilitação em grupo de propostas. Fornecedor: TECNOFLEX INDUSTRIA E COMERCIO DO MOBILIARIO LTDA - CNPJ/CPF: 80.170.897/0001-30

Para consultar intenção de recurso do item, verificar histórico do GRUPO 1.

Item: 10 - GRUPO 1 - MESA MICROCOMPUTADOR

Propostas Participaram deste item as empresas abaixo relacionadas, com suas respectivas propostas. (As propostas com * na frente foram desclassificadas)

CNPJ/CPF	Fornecedor	ME/EPP Equiparada	Declaração ME/EPP	Quantidade	Valor Unit.	Valor Global	Data/Hora Registro
04.491.989/0001-34	UNIVERSAL OFFICE LTDA	Sim	Sim	1	R\$ 1.700,0000	R\$ 1.700,0000	05/03/2021 16:38:09
Marca: UNIVERSAL OFFICE Fabricante: UNIVERSAL OFFICE Modelo / Versão: ATTRACTIVE Descrição Detalhada do Objeto Ofertado: Mesa em L com credenza - Dimensoes 190 x 200 cm - Base cor grafite e tampo cor argila - Prancha 05 Validade da Proposta: 60 (sessenta) dias. Prazo de entrega: 45 (quarenta e cinco) dias Garantia: 12 (doze) meses. Porte da empresa: ME/EPP							
03.328.973/0001-42	MUNDUS NOVUS INDUSTRIA E COMERCIO DE MOVEIS LTDA	Sim	Sim	1	R\$ 1.780,2700	R\$ 1.780,2700	01/03/2021 17:04:17
Marca: MN Fabricante: MN Modelo / Versão: MN Descrição Detalhada do Objeto Ofertado: Mesa em L com credenza Dimensões 190 x 200 cm Base cor grafite e tampo cor argila. - Prancha 05 Porte da empresa: ME/EPP							
33.224.238/0001-50	FRANO INDUSTRIA EIRELI	Sim	Sim	1	R\$ 1.827,0000	R\$ 1.827,0000	01/03/2021 13:34:38
Marca: PROPRIA Fabricante: FRANO Modelo / Versão: FRA5010 Descrição Detalhada do Objeto Ofertado: Mesa em L com credenza Dimensões 190 x 200 cm Base cor grafite e tampo cor argila. - Prancha 05 Porte da empresa: ME/EPP							
15.764.033/0001-85	M MOBILE EIRELI	Sim	Sim	1	R\$ 1.830,0000	R\$ 1.830,0000	09/03/2021 09:25:34
Marca: MARCA PRÓPRIA Fabricante: MARCA PRÓPRIA Modelo / Versão: MARCA PRÓPRIA Descrição Detalhada do Objeto Ofertado: Mesa em L com credenza - Dimensões 190 x 200 cm - Base cor grafite e tampo cor argila Porte da empresa: ME/EPP							
03.611.650/0001-61	BELSCHNEIDER INDUSTRIA DE MOVEIS EIRELI	Sim	Sim	1	R\$ 1.835,3300	R\$ 1.835,3300	24/02/2021 10:55:01
Marca: Fabricação Própria Fabricante: Schneider Modelo / Versão: Conforme Edital Descrição Detalhada do Objeto Ofertado: Mesa em L com credenza Dimensões 190 x 200 cm Base cor grafite e tampo cor argila. - Prancha 05							

R. Farid Stephens, 179 - Pioneiros, CEP 83833-008 - Fazenda Rio Grande - PR | Fone: (41) 3627-1664



Porte da empresa: ME/EPP
CÂMARA MUNICIPAL DE FAZENDA RIO GRANDE / PR

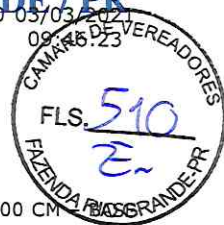

26.655.819/0001-80	MAW COMERCIO DE MOVEIS E EQUIPAMENTOS LTDA	Sim	Sim	1	R\$ 1.835,3300	R\$ 1.835,3300	05/03/2021
	<p>Marca: Nilmar Fabricante: NILMAR Modelo / Versão: MLINM Descrição Detalhada do Objeto Ofertado: MESA EM L COM CREDENZA - DIMENSÕES 190 X 200 CM COR GRAFITE E TEMPO COR ARGILA Porte da empresa: ME/EPP</p>						
11.943.540/0001-25	FARIAS E FARIAS MOVEIS LTDA	Sim	Sim	1	R\$ 1.835,3300	R\$ 1.835,3300	04/03/2021 16:23:09
	<p>Marca: Propria Fabricante: Propria Modelo / Versão: Mesa Descrição Detalhada do Objeto Ofertado: Mesa em L com credenza Dimensões 190 x 200 cm Base cor grafite e tampo cor argila. Porte da empresa: ME/EPP</p>						
00.662.572/0001-36	FORM WOOD INDUSTRIA E COMERCIO DE MOVEIS LTDA	Sim	Sim	1	R\$ 1.835,3300	R\$ 1.835,3300	08/03/2021 14:44:14
	<p>Marca: STIVARI Fabricante: STIVARI Modelo / Versão: MESA COM CREDENZA Descrição Detalhada do Objeto Ofertado: Mesa em L com credenza Dimensões 190 x 200 cm Base cor grafite e tampo cor argila. - Prancha 05 Porte da empresa: ME/EPP</p>						
21.949.157/0001-38	BELNIFER LTDA	Sim	Sim	1	R\$ 1.835,3300	R\$ 1.835,3300	08/03/2021 17:38:32
	<p>Marca: Belniaki Fabricante: Belniaki & Belniaki Ltda epp Modelo / Versão: BEL - ML Descrição Detalhada do Objeto Ofertado: Mesa em L com credenza Dimensões 190 x 200 cm Base cor grafite e tampo cor argila. - Prancha 05 Porte da empresa: ME/EPP</p>						
80.170.897/0001-30	TECNOFLEX INDUSTRIA E COMERCIO DO MOBILIARIO LTDA	Não	Não	1	R\$ 1.835,3300	R\$ 1.835,3300	08/03/2021 19:36:01
	<p>Marca: TECNOFLEX Fabricante: TECNOFLEX Modelo / Versão: TREND Descrição Detalhada do Objeto Ofertado: Mesa em L com credenza Dimensões 190 x 200 cm Base cor grafite e tampo cor argila. - Prancha 05 Porte da empresa: Demais (Diferente de ME/EPP)</p>						

Lances (Obs: lances com * na frente foram excluídos pelo pregoeiro)

Valor do Lance	CNPJ/CPF	Data/Hora Registro
R\$ 1.835,3300	03.611.650/0001-61	09/03/2021 09:31:31:400
R\$ 1.835,3300	26.655.819/0001-80	09/03/2021 09:31:31:400
R\$ 1.835,3300	11.943.540/0001-25	09/03/2021 09:31:31:400
R\$ 1.835,3300	00.662.572/0001-36	09/03/2021 09:31:31:400
R\$ 1.835,3300	21.949.157/0001-38	09/03/2021 09:31:31:400
R\$ 1.835,3300	80.170.897/0001-30	09/03/2021 09:31:31:400
R\$ 1.830,0000	15.764.033/0001-85	09/03/2021 09:31:31:400
R\$ 1.827,0000	33.224.238/0001-50	09/03/2021 09:31:31:400
R\$ 1.780,2700	03.328.973/0001-42	09/03/2021 09:31:31:400
R\$ 1.700,0000	04.491.989/0001-34	09/03/2021 09:31:31:400
R\$ 1.690,0000	26.655.819/0001-80	09/03/2021 10:13:00:107
R\$ 1.670,0000	15.764.033/0001-85	09/03/2021 10:13:29:710
R\$ 1.700,0000	03.328.973/0001-42	09/03/2021 10:19:45:140
R\$ 1.680,0000	03.328.973/0001-42	09/03/2021 10:21:34:840
R\$ 1.450,0000	15.764.033/0001-85	09/03/2021 10:23:58:013
R\$ 1.430,0000	26.655.819/0001-80	09/03/2021 10:38:21:113



CÂMARA MUNICIPAL DE FAZENDA RIO GRANDE / PR

CPF/CNPJ	Data/Hora Inicial Desempate	Data/Hora Final Desempate	Situação do Lance	Valor do Lance
11.943.540/0001-25	09/03/2021 14:02:05:767	09/03/2021 14:07:05:767	Tempo para envio de lance expirou	-
15.764.033/0001-85	09/03/2021 14:07:12:607	09/03/2021 14:12:12:607	Tempo para envio de lance expirou	-



Eventos do Item

Evento	Data	Observações
Aceite	10/03/2021 14:16:58	Aceite individual da proposta. Fornecedor: TECNOFLEX INDUSTRIA E COMERCIO DO MOBILIARIO LTDA, CNPJ/CPF: 80.170.897/0001-30, pelo melhor lance de R\$ 1.835,3300.
Habilitado	10/03/2021 15:06:13	Habilitação em grupo de propostas. Fornecedor: TECNOFLEX INDUSTRIA E COMERCIO DO MOBILIARIO LTDA - CNPJ/CPF: 80.170.897/0001-30

Para consultar intenção de recurso do item, verificar histórico do GRUPO 1.

Item: 11 - GRUPO 4 - ARMÁRIO ESTANTE

Propostas Participaram deste item as empresas abaixo relacionadas, com suas respectivas propostas. (As propostas com * na frente foram desclassificadas)

CNPJ/CPF	Fornecedor	ME/EPP Equiparada	Declaração ME/EPP	Quantidade	Valor Unit.	Valor Global	Data/Hora Registro
03.328.973/0001-42	MUNDUS NOVUS INDUSTRIA E COMERCIO DE MOVEIS LTDA Marca: MN Fabricante: MN Modelo / Versão: MN	Sim	Sim	7	R\$ 569,7100	R\$ 3.987,9700	01/03/2021 17:04:17
	Descrição Detalhada do Objeto Ofertado: Armários baixos 2 portas de correr Dimensões 90 x 45 x 73 cm Cor argila. - Pranchas 04 e 06. Porte da empresa: ME/EPP						
33.224.238/0001-50	FRANO INDUSTRIA EIRELI Marca: PROPRIA Fabricante: FRANO Modelo / Versão: FRA5011	Sim	Sim	7	R\$ 585,0000	R\$ 4.095,0000	01/03/2021 13:46:45
	Descrição Detalhada do Objeto Ofertado: Armários baixos 2 portas de correr Dimensões 90 x 45 x 73 cm Cor argila. - Pranchas 04 e 06. Porte da empresa: ME/EPP						
04.491.989/0001-34	UNIVERSAL OFFICE LTDA Marca: UNIVERSAL OFFICE Fabricante: UNIVERSAL OFFICE Modelo / Versão: ATTRACTIVE	Sim	Sim	7	R\$ 587,0000	R\$ 4.109,0000	05/03/2021 16:38:09
	Descrição Detalhada do Objeto Ofertado: Armarios baixo 2 portas correr - dimensoes 90 x 45 x 73 cm - Cor Argila - Prancha 04,06 Validade da Proposta: 60 (sessenta) dias. Prazo de entrega: 45 (quarenta e cinco) dias Garantia: 12 (doze) meses. Porte da empresa: ME/EPP						
15.764.033/0001-85	M MOBILE EIRELI Marca: MARCA PRÓPRIA Fabricante: MARCA PRÓPRIA Modelo / Versão: MARCA PRÓPRIA	Sim	Sim	7	R\$ 587,0000	R\$ 4.109,0000	09/03/2021 09:25:34
	Descrição Detalhada do Objeto Ofertado: Armarios baixos - 2 portas de correr - dimensões 90 x 45 x 73 cm - cor argila Porte da empresa: ME/EPP						
03.611.650/0001-61	BELSCHNEIDER INDUSTRIA DE MOVEIS EIRELI Marca: Fabricação Própria Fabricante: Schneider Modelo / Versão: Conforme Edital	Sim	Sim	7	R\$ 587,3300	R\$ 4.111,3100	24/02/2021 10:55:01
	Descrição Detalhada do Objeto Ofertado: Armários baixos 2 portas de correr Dimensões 90 x 45 x 73 cm Cor argila. - Pranchas 04 e 06. Porte da empresa: ME/EPP						
26.655.819/0001-80	MAW COMERCIO DE MOVEIS E EQUIPAMENTOS LTDA	Sim	Sim	7	R\$ 587,3300	R\$ 4.111,3100	04/03/2021 14:43:01



CÂMARA MUNICIPAL DE FAZENDA RIO GRANDE - PR
Marca: Nilmar
Fabricante: NILMAR
Modelo / Versão: ARBNM
Descrição Detalhada do Objeto Ofertado: Armários baixos - 2 portas - dimensões 90 x 45 x 73 cm - Cor Argila
Porte da empresa: ME/EPP

11.943.540/0001-25 FARIAS E Sim Sim 7 R\$ 587,3300 R\$ 4.111,3100 04/03/2021 16:33:18
 FARIAS MOVEIS LTDA

Marca: Propria
Fabricante: Propria
Modelo / Versão: armário
Descrição Detalhada do Objeto Ofertado: Armários baixos 2 portas de correr Dimensões 90 x 45 x 73 cm Cor argila.
Porte da empresa: ME/EPP

24.868.089/0001-70 BOND MOVEIS - Sim Sim 7 R\$ 587,3300 R\$ 4.111,3100 08/03/2021 18:48:28
 EIRELI

Marca: Sudati
Fabricante: Sudati
Modelo / Versão: Conforme edital
Descrição Detalhada do Objeto Ofertado: Armários baixos 2 portas de correr Dimensões 90 x 45 x 73 cm Cor argila.
Porte da empresa: ME/EPP

80.170.897/0001-30 TECNOFLEX Não Não 7 R\$ 587,3300 R\$ 4.111,3100 08/03/2021 19:36:06
 INDUSTRIA E COMERCIO DO MOBILIARIO LTDA

Marca: TREND
Fabricante: TREND
Modelo / Versão: TREND
Descrição Detalhada do Objeto Ofertado: Armários baixos 2 portas de correr Dimensões 90 x 45 x 73 cm Cor argila. - Pranchas 04 e 06.
Porte da empresa: Demais (Diferente de ME/EPP)

21.949.157/0001-38 BELNIFER LTDA Sim Sim 7 R\$ 587,3300 R\$ 4.111,3100 09/03/2021 08:13:08

Marca: Belniaki
Fabricante: Belniaki & Belniaki Ltda epp
Modelo / Versão: BEL - AB
Descrição Detalhada do Objeto Ofertado: Armários baixos 2 portas de correr Dimensões 90 x 45 x 73 cm Cor argila. - Pranchas 04 e 06.
Porte da empresa: ME/EPP

Lances (Obs: lances com * na frente foram excluídos pelo pregoeiro)

Valor do Lance	CNPJ/CPF	Data/Hora Registro
R\$ 4.111,3100	03.611.650/0001-61	09/03/2021 09:31:31:400
R\$ 4.111,3100	26.655.819/0001-80	09/03/2021 09:31:31:400
R\$ 4.111,3100	11.943.540/0001-25	09/03/2021 09:31:31:400
R\$ 4.111,3100	80.170.897/0001-30	09/03/2021 09:31:31:400
R\$ 4.111,3100	24.868.089/0001-70	09/03/2021 09:31:31:400
R\$ 4.111,3100	21.949.157/0001-38	09/03/2021 09:31:31:400
R\$ 4.109,0000	15.764.033/0001-85	09/03/2021 09:31:31:400
R\$ 4.109,0000	04.491.989/0001-34	09/03/2021 09:31:31:400
R\$ 4.095,0000	33.224.238/0001-50	09/03/2021 09:31:31:400
R\$ 3.987,9700	03.328.973/0001-42	09/03/2021 09:31:31:400
R\$ 4.077,0000	33.224.238/0001-50	09/03/2021 11:15:09:693
R\$ 3.900,0000	26.655.819/0001-80	09/03/2021 11:16:21:567
R\$ 3.880,0000	11.943.540/0001-25	09/03/2021 11:18:26:083
R\$ 3.800,0000	15.764.033/0001-85	09/03/2021 11:19:17:020
R\$ 3.820,0000	21.949.157/0001-38	09/03/2021 11:20:49:097
R\$ 3.710,0000	03.328.973/0001-42	09/03/2021 11:20:57:423
R\$ 3.600,0000	15.764.033/0001-85	09/03/2021 11:21:43:110
R\$ 3.500,0000	11.943.540/0001-25	09/03/2021 11:23:39:393
R\$ 3.400,0000	15.764.033/0001-85	09/03/2021 11:24:00:083
R\$ 3.730,9500	80.170.897/0001-30	09/03/2021 11:24:03:373
R\$ 3.489,0000	21.949.157/0001-38	09/03/2021 11:24:04:793
R\$ 3.676,7900	80.170.897/0001-30	09/03/2021 11:24:05:240
R\$ 3.666,7900	80.170.897/0001-30	09/03/2021 11:24:07:397
R\$ 3.390,0000	24.868.089/0001-70	09/03/2021 11:24:10:763
R\$ 3.656,7900	80.170.897/0001-30	09/03/2021 11:24:15:093

R. Farid Stephens, 179 - Pioneiros, CEP 83833-008 - Fazenda Rio Grande - PR | Fone: (41) 3627-1664



CÂMARA MUNICIPAL DE FAZENDA RIO GRANDE



R\$ 3.646,7900	80.170.897/0001-30	09/03/2021 11:24:17:197
R\$ 3.625,2100	80.170.897/0001-30	09/03/2021 11:24:19:100
R\$ 3.612,6500	80.170.897/0001-30	09/03/2021 11:24:40:820
R\$ 3.590,5700	80.170.897/0001-30	09/03/2021 11:24:57:223
R\$ 2.200,0000	15.764.033/0001-85	09/03/2021 11:25:02:003
R\$ 3.464,6200	80.170.897/0001-30	09/03/2021 11:25:06:853
R\$ 3.454,6200	80.170.897/0001-30	09/03/2021 11:25:10:787
R\$ 2.672,3500	24.868.089/0001-70	09/03/2021 11:34:37:937

Não existem lances de desempate ME/EPP para o item

Eventos do Item

Evento	Data	Observações
Aceite	10/03/2021 10:14:21	Aceite individual da proposta. Fornecedor: BELNIFER LTDA, CNPJ/CPF: 21.949.157/0001-38, pelo melhor lance de R\$ 3.489,0000 e com valor negociado a R\$ 3.488,9400. Motivo: Valor ofertado pela proposta atualizada.
Habilitado	10/03/2021 15:06:13	Habilitação em grupo de propostas. Fornecedor: BELNIFER LTDA - CNPJ/CPF: 21.949.157/0001-38

Para consultar intenção de recurso do item, verificar histórico do GRUPO 4.

Item: 12 - GRUPO 1 - MESA MICROCOMPUTADOR

Propostas Participaram deste item as empresas abaixo relacionadas, com suas respectivas propostas. (As propostas com * na frente foram desclassificadas)

CNPJ/CPF	Fornecedor	ME/EPP Equiparada	Declaração ME/EPP	Quantidade	Valor Unit.	Valor Global	Data/Hora Registro
04.491.989/0001-34	UNIVERSAL OFFICE LTDA	Sim	Sim	17	R\$ 960,0000	R\$ 16.320,0000	05/03/2021 16:38:09
	Marca: UNIVERSAL OFFICE Fabricante: UNIVERSAL OFFICE Modelo / Versão: ATTRACTIVE Descrição Detalhada do Objeto Ofertado: Mesas em L - Dimens6es 160 x 180 cm - Base cor grafite e tampo cor argila - Prancha 06 Validade da Proposta: 60 (sessenta) dias. Prazo de entrega: 45 (quarenta e cinco) dias Garantia: 12 (doze) meses. Porte da empresa: ME/EPP						
15.764.033/0001-85	M MOBILE EIRELI	Sim	Sim	17	R\$ 1.000,0000	R\$ 17.000,0000	09/03/2021 09:25:34
	Marca: MARCA PRÓPRIA Fabricante: MARCA PRÓPRIA Modelo / Versão: MARCA PRÓPRIA Descrição Detalhada do Objeto Ofertado: Mesas em L - Dimensões 160 x 180 cm - Base cor grafite e tampo cor argila Porte da empresa: ME/EPP						
03.328.973/0001-42	MUNDUS NOVUS INDUSTRIA E COMERCIO DE MOVEIS LTDA	Sim	Sim	17	R\$ 1.000,7100	R\$ 17.012,0700	01/03/2021 17:04:17
	Marca: MN Fabricante: MN Modelo / Versão: MN Descrição Detalhada do Objeto Ofertado: Mesas em L Dimensões 160 x 180 cm Base cor grafite e tampo cor argila. - Prancha 06 Porte da empresa: ME/EPP						
33.224.238/0001-50	FRANO INDUSTRIA EIRELI	Sim	Sim	17	R\$ 1.027,0000	R\$ 17.459,0000	01/03/2021 13:34:38
	Marca: PROPRIA Fabricante: FRANO Modelo / Versão: FRA5012 Descrição Detalhada do Objeto Ofertado: Mesas em L Dimensões 160 x 180 cm Base cor grafite e tampo cor argila. - Prancha 06 Porte da empresa: ME/EPP						
03.611.650/0001-61	BELSCHNEIDER INDUSTRIA DE MOVEIS EIRELI	Sim	Sim	17	R\$ 1.031,6600	R\$ 17.538,2200	24/02/2021 10:55:01
	Marca: Fabricação Própria Fabricante: Schneider Modelo / Versão: Conforme Edital Descrição Detalhada do Objeto Ofertado: Mesas em L Dimensões 160 x 180 cm Base cor grafite e tampo cor argila. - Prancha 06 Porte da empresa: ME/EPP						

R. Farid Stephens, 179 - Pioneiros, CEP 83833-008 - Fazenda Rio Grande - PR | Fone: (41) 3627-1664



ID	EMPRESA	Sim	Sim	17	R\$ 1.031,6600	R\$ 17.538,2200	Data/Hora
26.655.819/0001-80	MAW COMERCIO DE MOVEIS E EQUIPAMENTOS LTDA	Sim	Sim	17	R\$ 1.031,6600	R\$ 17.538,2200	03/03/2021 09:31:31:400
<p>Marca: Nilmar Fabricante: NILMAR Modelo / Versão: ML3NM Descrição Detalhada do Objeto Ofertado: MESAS EM L - DIMENSÕES 160 X 180 CM - BASE COR GRAFITE E TAMPO COR ARGILA Porte da empresa: ME/EPP</p>							
11.943.540/0001-25	FARIAS E FARIAS MOVEIS LTDA	Sim	Sim	17	R\$ 1.031,6600	R\$ 17.538,2200	04/03/2021 16:23:09
<p>Marca: Propria Fabricante: Propria Modelo / Versão: Mesa Descrição Detalhada do Objeto Ofertado: Mesas em L Dimensões 160 x 180 cm Base cor grafite e tampo cor argila. Porte da empresa: ME/EPP</p>							
00.662.572/0001-36	FORM WOOD INDUSTRIA E COMERCIO DE MOVEIS LTDA	Sim	Sim	17	R\$ 1.031,6600	R\$ 17.538,2200	08/03/2021 14:44:14
<p>Marca: STIVARI Fabricante: STIVARI Modelo / Versão: MESA EM L 160/180 Descrição Detalhada do Objeto Ofertado: Mesas em L Dimensões 160 x 180 cm Base cor grafite e tampo cor argila. - Prancha 06 Porte da empresa: ME/EPP</p>							
21.949.157/0001-38	BELNIFER LTDA	Sim	Sim	17	R\$ 1.031,6600	R\$ 17.538,2200	08/03/2021 17:38:32
<p>Marca: Belniaki Fabricante: Belniaki & Belniaki Itda epp Modelo / Versão: BEL - ML Descrição Detalhada do Objeto Ofertado: Mesas em L Dimensões 160 x 180 cm Base cor grafite e tampo cor argila. - Prancha 06 Porte da empresa: ME/EPP</p>							
80.170.897/0001-30	TECNOFLEX INDUSTRIA E COMERCIO DO MOBILIARIO LTDA	Não	Não	17	R\$ 1.031,6600	R\$ 17.538,2200	08/03/2021 19:36:01
<p>Marca: TECNOFLEX Fabricante: TECNOFLEX Modelo / Versão: TREND Descrição Detalhada do Objeto Ofertado: Mesas em L Dimensões 160 x 180 cm Base cor grafite e tampo cor argila. - Prancha 06 Porte da empresa: Demais (Diferente de ME/EPP)</p>							

Lances (Obs: lances com * na frente foram excluídos pelo pregoeiro)

Valor do Lance	CNPJ/CPF	Data/Hora Registro
R\$ 17.538,2200	03.611.650/0001-61	09/03/2021 09:31:31:400
R\$ 17.538,2200	26.655.819/0001-80	09/03/2021 09:31:31:400
R\$ 17.538,2200	11.943.540/0001-25	09/03/2021 09:31:31:400
R\$ 17.538,2200	00.662.572/0001-36	09/03/2021 09:31:31:400
R\$ 17.538,2200	21.949.157/0001-38	09/03/2021 09:31:31:400
R\$ 17.538,2200	80.170.897/0001-30	09/03/2021 09:31:31:400
R\$ 17.459,0000	33.224.238/0001-50	09/03/2021 09:31:31:400
R\$ 17.012,0700	03.328.973/0001-42	09/03/2021 09:31:31:400
R\$ 17.000,0000	15.764.033/0001-85	09/03/2021 09:31:31:400
R\$ 16.320,0000	04.491.989/0001-34	09/03/2021 09:31:31:400
R\$ 16.300,0000	15.764.033/0001-85	09/03/2021 10:13:44:487
R\$ 16.310,0000	26.655.819/0001-80	09/03/2021 10:13:58:830
R\$ 16.200,0000	11.943.540/0001-25	09/03/2021 10:15:24:353
R\$ 14.000,0000	21.949.157/0001-38	09/03/2021 10:15:25:403
R\$ 15.997,0000	03.328.973/0001-42	09/03/2021 10:16:17:410
R\$ 15.776,5200	80.170.897/0001-30	09/03/2021 10:16:38:357
R\$ 13.990,0000	15.764.033/0001-85	09/03/2021 10:17:16:693
R\$ 12.000,0000	21.949.157/0001-38	09/03/2021 10:17:22:217
R\$ 11.990,0000	15.764.033/0001-85	09/03/2021 10:17:41:353

R. Farid Stephens, 179 - Pioneiros, CEP 83833-008 - Fazenda Rio Grande - PR | Fone: (41) 3627-1664



R\$ 15.790,0000
R\$ 16.000,0000

00.662.572/0001-36
26.655.819/0001-80

09/03/2021 10:25:28:480
09/03/2021 10:35:47:010

CÂMARA MUNICIPAL DE FAZENDA RIO GRANDE - PR

Desempate de Lances ME/EPP

CPF/CNPJ	Data/Hora Inicial Desempate	Data/Hora Final Desempate	Situação do Lance	Valor do Lance
11.943.540/0001-25	09/03/2021 14:02:05:767	09/03/2021 14:07:05:767	Tempo para envio de lance expirou	-
15.764.033/0001-85	09/03/2021 14:07:12:607	09/03/2021 14:12:12:607	Tempo para envio de lance expirou	-

Eventos do Item

Evento	Data	Observações
Aceite	10/03/2021 14:16:58	Aceite individual da proposta. Fornecedor: TECNOFLEX INDUSTRIA E COMERCIO DO MOBILIARIO LTDA, CNPJ/CPF: 80.170.897/0001-30, pelo melhor lance de R\$ 15.776,5200 e com valor negociado a R\$ 15.776,5100. Motivo: Valor contido na proposta atualizada.
Habilitado	10/03/2021 15:06:13	Habilitação em grupo de propostas. Fornecedor: TECNOFLEX INDUSTRIA E COMERCIO DO MOBILIARIO LTDA - CNPJ/CPF: 80.170.897/0001-30

Para consultar intenção de recurso do item, verificar histórico do GRUPO 1.

Item: 13 - GRUPO 4 - MÓVEL MULTIUSO

Propostas Participaram deste item as empresas abaixo relacionadas, com suas respectivas propostas. (As propostas com * na frente foram desclassificadas)

CNPJ/CPF	Fornecedor	ME/EPP Equiparada	Declaração ME/EPP	Quantidade	Valor Unit.	Valor Global	Data/Hora Registro
03.328.973/0001-42	MUNDUS NOVUS INDUSTRIA E COMERCIO DE MOVEIS LTDA Marca: MN Fabricante: MN Modelo / Versão: MN Descrição Detalhada do Objeto Ofertado: Gaveteiro piso 4 gavetas Dimensões 45 x 45 cm Cor argila. - Pranchas 06 e 07 Porte da empresa: ME/EPP	Sim	Sim	17	R\$ 558,7200	R\$ 9.498,2400	01/03/2021 17:04:17
04.491.989/0001-34	UNIVERSAL OFFICE LTDA Marca: UNIVERSAL OFFICE Fabricante: UNIVERSAL OFFICE Modelo / Versão: ATTRACTIVE Descrição Detalhada do Objeto Ofertado: "Gaveteiro piso - 4 gavetas - Dimensoes 45 x 48cm - Cor argila - Prancha 06,07Validade da Proposta: 60 (sessenta) dias. Prazo de entrega: 45 (quarenta e cinco) dias Garantia: 12 (doze) meses. Porte da empresa: ME/EPP	Sim	Sim	17	R\$ 570,0000	R\$ 9.690,0000	05/03/2021 16:38:09
33.224.238/0001-50	FRANO INDUSTRIA EIRELI Marca: PROPRIA Fabricante: FRANO Modelo / Versão: FRA5013 Descrição Detalhada do Objeto Ofertado: Gaveteiro piso 4 gavetas Dimensões 45 x 45 cm Cor argila. - Pranchas 06 e 07 Porte da empresa: ME/EPP	Sim	Sim	17	R\$ 574,0000	R\$ 9.758,0000	01/03/2021 13:46:45
03.611.650/0001-61	BELSCHNEIDER INDUSTRIA DE MOVEIS EIRELI Marca: Fábricação Própria Fabricante: Schneider Modelo / Versão: Conforme Edital Descrição Detalhada do Objeto Ofertado: Gaveteiro piso 4 gavetas Dimensões 45 x 45 cm Cor argila. - Pranchas 06 e 07 Porte da empresa: ME/EPP	Sim	Sim	17	R\$ 576,0000	R\$ 9.792,0000	24/02/2021 10:55:01
26.655.819/0001-80	MAW COMERCIO DE MOVEIS E EQUIPAMENTOS LTDA Marca: Nilmar Fabricante: NILMAR Modelo / Versão: ML3NM Descrição Detalhada do Objeto Ofertado: Mesa em L - Dimensões 160x 180cm - Base cor grafite e tampo cor Argila Porte da empresa: ME/EPP	Sim	Sim	17	R\$ 576,0000	R\$ 9.792,0000	04/03/2021 14:43:01

R. Farid Stephens, 179 - Pioneiros, CEP 83833-008 - Fazenda Rio Grande - PR | Fone: (41) 3627-1664



11.943.540/0001-25 FARIAS E FARIAS MOVEIS LTDA Sim Sim 17 R\$ 576,0000 R\$ 9.792,0000 04/03/2021 16:32:30

Marca: Propria
Fabricante: Propria
Modelo / Versão: Gaveteiro
Descrição Detalhada do Objeto Ofertado: Gaveteiro piso 4 gavetas Dimensões 45 x 45 cm Cor argila.
Porte da empresa: ME/EPP

24.868.089/0001-70 BOND MOVEIS - EIRELI Sim Sim 17 R\$ 576,0000 R\$ 9.792,0000 08/03/2021 18:48:28

Marca: Sudati
Fabricante: Sudati
Modelo / Versão: Conforme edital
Descrição Detalhada do Objeto Ofertado: Gaveteiro piso 4 gavetas Dimensões 45 x 45 cm Cor argila.
Porte da empresa: ME/EPP

80.170.897/0001-30 TECNOFLEX INDUSTRIA E COMERCIO DO MOBILIARIO LTDA Não Não 17 R\$ 576,0000 R\$ 9.792,0000 08/03/2021 19:36:06

Marca: TREND
Fabricante: TREND
Modelo / Versão: TREND
Descrição Detalhada do Objeto Ofertado: Gaveteiro piso 4 gavetas Dimensões 45 x 45 cm Cor argila. - Pranchas 06 e 07
Porte da empresa: Demais (Diferente de ME/EPP)

21.949.157/0001-38 BELNIFER LTDA Sim Sim 17 R\$ 576,0000 R\$ 9.792,0000 09/03/2021 08:13:08

Marca: Belniaki
Fabricante: Belniaki & Belniaki Ltda epp
Modelo / Versão: BEL - GAF
Descrição Detalhada do Objeto Ofertado: Gaveteiro piso 4 gavetas Dimensões 45 x 45 cm Cor argila. - Pranchas 06 e 07
Porte da empresa: ME/EPP

15.764.033/0001-85 M MOBILE EIRELI Sim Sim 17 R\$ 576,0000 R\$ 9.792,0000 09/03/2021 09:25:34

Marca: MARCA PRÓPRIA
Fabricante: MARCA PRÓPRIA
Modelo / Versão: MARCA PRÓPRIA
Descrição Detalhada do Objeto Ofertado: Gaveteiro piso - 4 gavetas - Dimensões 45 x 45 cm - cor argila
Porte da empresa: ME/EPP

Lances (Obs: lances com * na frente foram excluídos pelo pregoeiro)

Valor do Lance	CNPJ/CPF	Data/Hora Registro
R\$ 9.792,0000	80.170.897/0001-30	09/03/2021 09:31:31:400
R\$ 9.792,0000	03.611.650/0001-61	09/03/2021 09:31:31:400
R\$ 9.792,0000	26.655.819/0001-80	09/03/2021 09:31:31:400
R\$ 9.792,0000	11.943.540/0001-25	09/03/2021 09:31:31:400
R\$ 9.792,0000	24.868.089/0001-70	09/03/2021 09:31:31:400
R\$ 9.792,0000	21.949.157/0001-38	09/03/2021 09:31:31:400
R\$ 9.792,0000	15.764.033/0001-85	09/03/2021 09:31:31:400
R\$ 9.758,0000	33.224.238/0001-50	09/03/2021 09:31:31:400
R\$ 9.690,0000	04.491.989/0001-34	09/03/2021 09:31:31:400
R\$ 9.498,2400	03.328.973/0001-42	09/03/2021 09:31:31:400
R\$ 9.587,0000	33.224.238/0001-50	09/03/2021 11:15:21:037
R\$ 9.300,0000	26.655.819/0001-80	09/03/2021 11:16:39:123
R\$ 8.250,0000	11.943.540/0001-25	09/03/2021 11:19:15:623
R\$ 8.602,0000	15.764.033/0001-85	09/03/2021 11:19:46:080
R\$ 8.260,0000	21.949.157/0001-38	09/03/2021 11:21:03:693
R\$ 8.500,0000	03.328.973/0001-42	09/03/2021 11:21:14:647
R\$ 8.240,0000	21.949.157/0001-38	09/03/2021 11:23:47:710
R\$ 9.497,9800	80.170.897/0001-30	09/03/2021 11:24:05:283
R\$ 9.478,5600	80.170.897/0001-30	09/03/2021 11:24:09:427
R\$ 9.468,5600	80.170.897/0001-30	09/03/2021 11:24:11:063
R\$ 8.230,0000	24.868.089/0001-70	09/03/2021 11:24:11:557
R\$ 9.278,2300	80.170.897/0001-30	09/03/2021 11:24:13:083
R\$ 9.242,6200	80.170.897/0001-30	09/03/2021 11:24:15:110
R\$ 9.212,2300	80.170.897/0001-30	09/03/2021 11:24:17:163
R\$ 9.107,5600	80.170.897/0001-30	09/03/2021 11:24:19:080

R. Farid Stephens, 179 - Pioneiros, CEP 83833-008 - Fazenda Rio Grande - PR | Fone: (41) 3627-1664



R\$ 9.090,8800	80.170.897/0001-30	09/03/2021 11:24:20:580
R\$ 9.080,8800	80.170.897/0001-30	09/03/2021 11:24:22:223
R\$ 8.710,0000	21.949.157/0001-38	09/03/2021 11:24:36:410
R\$ 8.929,9800	80.170.897/0001-30	09/03/2021 11:24:38:977
R\$ 8.880,7200	80.170.897/0001-30	09/03/2021 11:24:40:850
R\$ 8.866,5700	80.170.897/0001-30	09/03/2021 11:24:42:450
R\$ 8.856,5700	80.170.897/0001-30	09/03/2021 11:24:43:940
R\$ 8.200,0000	24.868.089/0001-70	09/03/2021 11:24:44:617
R\$ 8.772,9600	80.170.897/0001-30	09/03/2021 11:24:57:143
R\$ 8.747,9900	80.170.897/0001-30	09/03/2021 11:24:59:120
R\$ 8.737,9900	80.170.897/0001-30	09/03/2021 11:25:00:780
R\$ 8.289,1200	80.170.897/0001-30	09/03/2021 11:25:06:873
R\$ 8.236,1900	80.170.897/0001-30	09/03/2021 11:25:08:787
R\$ 8.226,1900	80.170.897/0001-30	09/03/2021 11:25:10:860
R\$ 8.200,7800	80.170.897/0001-30	09/03/2021 11:25:17:353
R\$ 8.190,0000	80.170.897/0001-30	09/03/2021 11:25:19:300
R\$ 8.180,0000	24.868.089/0001-70	09/03/2021 11:25:20:780
R\$ 7.900,0000	21.949.157/0001-38	09/03/2021 11:26:30:067
R\$ 7.890,0000	24.868.089/0001-70	09/03/2021 11:26:32:113
R\$ 7.880,0000	21.949.157/0001-38	09/03/2021 11:26:59:170
R\$ 7.870,0000	24.868.089/0001-70	09/03/2021 11:27:00:423
R\$ 5.959,0000	21.949.157/0001-38	09/03/2021 11:34:19:310
R\$ 7.000,0000	24.868.089/0001-70	09/03/2021 11:34:55:430

Não existem lances de desempate ME/EPP para o item

Eventos do Item

Evento	Data	Observações
Aceite	10/03/2021 10:14:21	Aceite individual da proposta. Fornecedor: BELNIFER LTDA, CNPJ/CPF: 21.949.157/0001-38, pelo melhor lance de R\$ 5.959,0000 e com valor negociado a R\$ 5.958,8400. Motivo: Valor ofertado pela proposta atualizada.
Habilitado	10/03/2021 15:06:13	Habilitação em grupo de propostas. Fornecedor: BELNIFER LTDA - CNPJ/CPF: 21.949.157/0001-38

Para consultar intenção de recurso do item, verificar histórico do GRUPO 4.

Item: 14 - GRUPO 4 - ARMÁRIO ESTANTE

Propostas Participaram deste item as empresas abaixo relacionadas, com suas respectivas propostas. (As propostas com * na frente foram desclassificadas)

CNPJ/CPF	Fornecedor	ME/EPP Equiparada	Declaração ME/EPP	Quantidade	Valor Unit.	Valor Global	Data/Hora Registro
03.328.973/0001-42	MUNDUS NOVUS INDUSTRIA E COMERCIO DE MOVEIS LTDA Marca: MN Fabricante: MN Modelo / Versão: MN Descrição Detalhada do Objeto Ofertado: Estante Dimensões 45 x 270 cm h= 200 cm 5 portas + prateleiras Cor argila. - Prancha 07 Porte da empresa: ME/EPP	Sim	Sim	1	R\$ 3.731,9100	R\$ 3.731,9100	01/03/2021 17:04:17
15.764.033/0001-85	M MOBILE EIRELI Marca: MARCA PRÓPRIA Fabricante: MARCA PRÓPRIA Modelo / Versão: MARCA PRÓPRIA Descrição Detalhada do Objeto Ofertado: Estante - Dimensões 45 x 270 cm cm - h= 200 cm - 5 portas + prateleiras - cor argila Porte da empresa: ME/EPP	Sim	Sim	1	R\$ 3.800,0000	R\$ 3.800,0000	09/03/2021 09:25:34
33.224.238/0001-50	FRANO INDUSTRIA EIRELI Marca: PROPRIA Fabricante: FRANO Modelo / Versão: FRA5014 Descrição Detalhada do Objeto Ofertado: Estante Dimensões 45 x 270 cm h= 200 cm 5 portas +	Sim	Sim	1	R\$ 3.829,0000	R\$ 3.829,0000	01/03/2021 13:46:45

R. Farid Stephens, 179 - Pioneiros, CEP 83833-008 - Fazenda Rio Grande - PR | Fone: (41) 3627-1664



prateleiras Cor argila. - Prancha 07
CÂMARA MUNICIPAL DE FAZENDA RIO GRANDE-PR
 04.491.989/0001-34 UNIVERSAL Sim Sim 1 R\$ 3.847,0000 R\$ 3.847,0000 05/03/2021 16:38:09

Marca: UNIVERSAL OFFICE
Fabricante: UNIVERSAL OFFICE
Modelo / Versão: ATTRACTIVE
Descrição Detalhada do Objeto Ofertado: Estante dimensoes 45x270 h= 200cm co 05 portas = prateleiras cor argila - Prancha 07 Validade da Proposta: 60 (sessenta) dias. Prazo de entrega: 45 (quarenta e cinco) dias Garantia: 12 (doze) meses.
Porte da empresa: ME/EPP

03.611.650/0001-61 BELSCHNEIDER Sim Sim 1 R\$ 3.847,3300 R\$ 3.847,3300 24/02/2021 10:55:01

Marca: Fábricação Própria
Fabricante: Schneider
Modelo / Versão: Conforme Edital
Descrição Detalhada do Objeto Ofertado: Estante Dimensões 45 x 270 cm h= 200 cm 5 portas + prateleiras Cor argila. - Prancha 07
Porte da empresa: ME/EPP

26.655.819/0001-80 MAW Sim Sim 1 R\$ 3.847,3300 R\$ 3.847,3300 04/03/2021 14:43:01

Marca: Nilmar
Fabricante: NILMAR
Modelo / Versão: ENM
Descrição Detalhada do Objeto Ofertado: Estante - Dimensões 45 x 270 x cm - h= 200cm - 5 portas + prateleiras - Cor Argila
Porte da empresa: ME/EPP

11.943.540/0001-25 FARIAS E FARIAS MOVEIS LTDA Sim Sim 1 R\$ 3.847,3300 R\$ 3.847,3300 04/03/2021 16:33:18

Marca: Propria
Fabricante: Propria
Modelo / Versão: estante
Descrição Detalhada do Objeto Ofertado: Estante Dimensões 45 x 270 cm h= 200 cm 5 portas + prateleiras Cor argila
Porte da empresa: ME/EPP

24.868.089/0001-70 BOND MOVEIS - EIRELI Sim Sim 1 R\$ 3.847,3300 R\$ 3.847,3300 08/03/2021 18:48:28

Marca: Sudati
Fabricante: Sudati
Modelo / Versão: Conforme edital
Descrição Detalhada do Objeto Ofertado: Estante Dimensões 45 x 270 cm h= 200 cm 5 portas + prateleiras Cor argila.
Porte da empresa: ME/EPP

80.170.897/0001-30 TECNOFLEX INDUSTRIA E COMERCIO DO MOBILIARIO LTDA Não Não 1 R\$ 3.847,3300 R\$ 3.847,3300 08/03/2021 19:36:06

Marca: TREND
Fabricante: TREND
Modelo / Versão: TREND
Descrição Detalhada do Objeto Ofertado: Estante Dimensões 45 x 270 cm h= 200 cm 5 portas + prateleiras Cor argila. - Prancha 07
Porte da empresa: Demais (Diferente de ME/EPP)

21.949.157/0001-38 BELNIFER LTDA Sim Sim 1 R\$ 3.847,3300 R\$ 3.847,3300 09/03/2021 08:13:08

Marca: Belniaki
Fabricante: Belniaki & Belniaki Ltda epp
Modelo / Versão: BEL - EST
Descrição Detalhada do Objeto Ofertado: Estante Dimensões 45 x 270 cm h= 200 cm 5 portas + prateleiras Cor argila. - Prancha 07
Porte da empresa: ME/EPP

Lances (Obs: lances com * na frente foram excluídos pelo pregoeiro)

Valor do Lance	CNPJ/CPF	Data/Hora Registro
R\$ 3.847,3300	03.611.650/0001-61	09/03/2021 09:31:31:400
R\$ 3.847,3300	26.655.819/0001-80	09/03/2021 09:31:31:400
R\$ 3.847,3300	11.943.540/0001-25	09/03/2021 09:31:31:400
R\$ 3.847,3300	80.170.897/0001-30	09/03/2021 09:31:31:400
R\$ 3.847,3300	24.868.089/0001-70	09/03/2021 09:31:31:400
R\$ 3.847,3300	21.949.157/0001-38	09/03/2021 09:31:31:400

R. Farid Stephens, 179 - Pioneiros, CEP 83833-008 - Fazenda Rio Grande - PR | Fone: (41) 3627-1664

[Handwritten signature and initials in blue ink]



R\$ 3.847,0000	04.491.989/0001-34	09/03/2021 09:31:31:400
R\$ 3.829,0000	33.224.238/0001-50	09/03/2021 09:31:31:400
R\$ 3.800,0000	15.764.033/0001-85	09/03/2021 09:31:31:400
R\$ 3.751,9100	03.328.973/0001-42	09/03/2021 09:31:31:400
R\$ 3.650,0000	26.655.819/0001-80	09/03/2021 11:16:53:357
R\$ 3.600,0000	15.764.033/0001-85	09/03/2021 11:19:56:860
R\$ 3.700,0000	11.943.540/0001-25	09/03/2021 11:20:16:433
R\$ 3.610,0000	21.949.157/0001-38	09/03/2021 11:21:15:147
R\$ 3.000,0000	03.328.973/0001-42	09/03/2021 11:21:33:420
R\$ 2.900,0000	15.764.033/0001-85	09/03/2021 11:21:59:943
R\$ 3.000,0000	11.943.540/0001-25	09/03/2021 11:24:02:353
R\$ 3.492,2300	80.170.897/0001-30	09/03/2021 11:24:03:353
R\$ 3.482,2300	80.170.897/0001-30	09/03/2021 11:24:07:433
R\$ 2.890,0000	24.868.089/0001-70	09/03/2021 11:24:08:863
R\$ 3.472,2300	80.170.897/0001-30	09/03/2021 11:24:09:387
R\$ 3.434,2300	80.170.897/0001-30	09/03/2021 11:24:13:163
R\$ 3.424,2300	80.170.897/0001-30	09/03/2021 11:24:17:217
R\$ 2.860,0000	21.949.157/0001-38	09/03/2021 11:24:20:043
R\$ 3.414,2300	80.170.897/0001-30	09/03/2021 11:24:20:620
R\$ 3.328,2700	80.170.897/0001-30	09/03/2021 11:24:37:377
R\$ 2.850,0000	24.868.089/0001-70	09/03/2021 11:24:40:623
R\$ 3.318,2700	80.170.897/0001-30	09/03/2021 11:24:40:837
R\$ 3.305,5100	80.170.897/0001-30	09/03/2021 11:24:57:207
R\$ 3.295,5100	80.170.897/0001-30	09/03/2021 11:24:59:140
R\$ 3.285,5100	80.170.897/0001-30	09/03/2021 11:25:10:837
R\$ 2.600,0000	15.764.033/0001-85	09/03/2021 11:25:14:327
R\$ 3.223,5700	80.170.897/0001-30	09/03/2021 11:25:15:540
R\$ 2.590,0000	24.868.089/0001-70	09/03/2021 11:25:18:377
R\$ 2.300,0000	15.764.033/0001-85	09/03/2021 11:26:09:947
R\$ 2.290,0000	21.949.157/0001-38	09/03/2021 11:27:30:683
R\$ 2.500,0000	24.868.089/0001-70	09/03/2021 11:35:11:030

Não existem lances de desempate ME/EPP para o item

Eventos do Item

Evento	Data	Observações
Aceite	10/03/2021 10:14:21	Aceite individual da proposta. Fornecedor: BELNIFER LTDA, CNPJ/CPF: 21.949.157/0001-38, pelo melhor lance de R\$ 2.290,0000.
Habilitado	10/03/2021 15:06:13	Habilitação em grupo de propostas. Fornecedor: BELNIFER LTDA - CNPJ/CPF: 21.949.157/0001-38

Para consultar intenção de recurso do item, verificar histórico do GRUPO 4.

Item: 15 - GRUPO 2 - MESA

Propostas Participaram deste item as empresas abaixo relacionadas, com suas respectivas propostas. (As propostas com * na frente foram desclassificadas)

CNPJ/CPF	Fornecedor	ME/EPP Equiparada	Declaração ME/EPP	Quantidade	Valor Unit.	Valor Global	Data/Hora Registro
33.224.238/0001-50	FRANO INDUSTRIA EIRELI	Sim	Sim	1	R\$ 2.516,0000	R\$ 2.516,0000	01/03/2021 13:40:08
	Marca: PROPRIA Fabricante: FRANO Modelo / Versão: FRA5015 Descrição Detalhada do Objeto Ofertado: Mesa reuniões Tampo 130 x 420 x 6 cm apoiado sobre base em madeira com caixas de tomadas. - Prancha 01 Porte da empresa: ME/EPP						
03.611.650/0001-61	BELSCHNEIDER INDUSTRIA DE MOVEIS EIRELI	Sim	Sim	1	R\$ 2.528,0000	R\$ 2.528,0000	24/02/2021 10:55:01
	Marca: Fabricação Própria Fabricante: Schneider Modelo / Versão: Conforme Edital Descrição Detalhada do Objeto Ofertado: Mesa reuniões Tampo 130 x 420 x 6 cm apoiado sobre base em madeira com caixas de tomadas. - Prancha 01						

R. Farid Stephens, 179 - Pioneiros, CEP 83833-008 - Fazenda Rio Grande - PR | Fone: (41) 3627-1664



11.943.540/0001-25

Porte da empresa: ME/EPP

CÂMARA MUNICIPAL DE FAZENDA RIO GRANDE/PR
 FARIAS E
 MOVEIS LTDA

Marca: Propria
 Fabricante: Propria
 Modelo / Versão: Mesa

Descrição Detalhada do Objeto Ofertado: Mesa reuniões Tampo 130 x 420 x 6 cm apoiado sobre base em madeira com caixas de tomadas.

Porte da empresa: ME/EPP

00.662.572/0001-36 FORM WOOD Sim Sim 1 R\$ 2.528,0000 R\$ 2.528,0000 08/03/2021 14:44:14
 INDUSTRIA E
 COMERCIO DE
 MOVEIS LTDA

Marca: STIVARI
 Fabricante: STIVARI
 Modelo / Versão: MESA REUNIÃO

Descrição Detalhada do Objeto Ofertado: Mesa reuniões Tampo 130 x 420 x 6 cm apoiado sobre base em madeira com caixas de tomadas. - Prancha 01

Porte da empresa: ME/EPP

24.868.089/0001-70 BOND MOVEIS Sim Sim 1 R\$ 2.528,0000 R\$ 2.528,0000 08/03/2021 18:48:28
 - EIRELI

Marca: Sudati
 Fabricante: Sudati
 Modelo / Versão: Conforme edital

Descrição Detalhada do Objeto Ofertado: Mesa reuniões 130x 420x 6 cm

Porte da empresa: ME/EPP

Lances (Obs: lances com * na frente foram excluídos pelo pregoeiro)

Valor do Lance	CNPJ/CPF	Data/Hora Registro
R\$ 2.528,0000	03.611.650/0001-61	09/03/2021 09:31:31:400
R\$ 2.528,0000	11.943.540/0001-25	09/03/2021 09:31:31:400
R\$ 2.528,0000	00.662.572/0001-36	09/03/2021 09:31:31:400
R\$ 2.528,0000	24.868.089/0001-70	09/03/2021 09:31:31:400
R\$ 2.516,0000	33.224.238/0001-50	09/03/2021 09:31:31:400
R\$ 2.500,0000	24.868.089/0001-70	09/03/2021 10:46:15:870
R\$ 2.508,0400	33.224.238/0001-50	09/03/2021 10:46:16:543
R\$ 2.453,2900	33.224.238/0001-50	09/03/2021 10:46:20:680
R\$ 2.453,0000	33.224.238/0001-50	09/03/2021 10:50:04:217
R\$ 2.450,0000	11.943.540/0001-25	09/03/2021 10:53:02:700
R\$ 2.452,6900	33.224.238/0001-50	09/03/2021 10:53:40:293
R\$ 2.445,0000	00.662.572/0001-36	09/03/2021 10:56:00:797
R\$ 2.452,0600	33.224.238/0001-50	09/03/2021 10:56:15:710
R\$ 2.400,0000	24.868.089/0001-70	09/03/2021 10:56:55:107
R\$ 2.340,7200	33.224.238/0001-50	09/03/2021 10:57:03:880
R\$ 2.330,7200	24.868.089/0001-70	09/03/2021 10:57:05:790
R\$ 2.329,7200	33.224.238/0001-50	09/03/2021 10:57:16:637
R\$ 2.300,0000	00.662.572/0001-36	09/03/2021 10:57:31:307
R\$ 2.323,7100	33.224.238/0001-50	09/03/2021 10:57:32:090
R\$ 2.319,7200	24.868.089/0001-70	09/03/2021 10:57:33:440
R\$ 2.290,0000	24.868.089/0001-70	09/03/2021 10:57:34:140
R\$ 2.319,5100	33.224.238/0001-50	09/03/2021 10:57:36:700
R\$ 2.315,3300	33.224.238/0001-50	09/03/2021 10:57:40:317
R\$ 2.311,5800	33.224.238/0001-50	09/03/2021 10:57:44:427
R\$ 2.308,2200	33.224.238/0001-50	09/03/2021 10:57:47:527
R\$ 2.305,2000	33.224.238/0001-50	09/03/2021 10:57:52:140
R\$ 2.302,4900	33.224.238/0001-50	09/03/2021 10:57:56:327
R\$ 2.300,0700	33.224.238/0001-50	09/03/2021 10:58:00:397
R\$ 2.400,0000	11.943.540/0001-25	09/03/2021 10:58:08:777
R\$ 2.250,0000	33.224.238/0001-50	09/03/2021 11:01:37:287
R\$ 1.800,0000	24.868.089/0001-70	09/03/2021 11:04:24:577

Não existem lances de desempate ME/EPP para o item

Eventos do Item

Evento	Data	Observações
--------	------	-------------

R. Farid Stephens, 179 - Pioneiros, CEP 83833-008 - Fazenda Rio Grande - PR | Fone: (41) 3627-1664

[Handwritten signature]



Recusa	10/03/2021 10:05:04	Recusa da proposta. Fornecedor: BOND MOVEIS - EIRELI, CNPJ/CPF: 24.868.089/0001-70, pelo melhor lance de R\$ 1.800,0000. Motivo: Proposta considerada inexequível devido a falta de momento da oferta do lance.
Aceite	10/03/2021 10:05:29	Aceite individual da proposta. Fornecedor: FRANO INDUSTRIA EIRELI, CNPJ/CPF: 33.224.238/0001-50, pelo melhor lance de R\$ 2.250,0000.
Habilitado	10/03/2021 15:06:13	Habilitação em grupo de propostas. Fornecedor: FRANO INDUSTRIA EIRELI - CNPJ/CPF: 33.224.238/0001-50

Para consultar intenção de recurso do item, verificar histórico do GRUPO 2.

Item: 16 - GRUPO 2 - PAINEL PRÉ-FABRICADO

Propostas Participaram deste item as empresas abaixo relacionadas, com suas respectivas propostas. (As propostas com * na frente foram desclassificadas)

CNPJ/CPF	Fornecedor	ME/EPP Equiparada	Declaração ME/EPP	Quantidade	Valor Unit.	Valor Global	Data/Hora Registro
33.224.238/0001-50	FRANO INDUSTRIA EIRELI Marca: PROPRIA Fabricante: FRANO Modelo / Versão: FRA5016 Descrição Detalhada do Objeto Ofertado: Pannel TV dimensões 145 x 290 x 8 cm. - Prancha 01 Porte da empresa: ME/EPP	Sim	Sim	1	R\$ 1.846,0000	R\$ 1.846,0000	01/03/2021 13:40:08
03.611.650/0001-61	BELSCHNEIDER INDUSTRIA DE MOVEIS EIRELI Marca: Fábricação Própria Fabricante: Schneider Modelo / Versão: Conforme Edital Descrição Detalhada do Objeto Ofertado: Pannel TV dimensões 145 x 290 x 8 cm. - Prancha 01 Porte da empresa: ME/EPP	Sim	Sim	1	R\$ 1.855,0000	R\$ 1.855,0000	24/02/2021 10:55:01
11.943.540/0001-25	FARIAS E FARIAS MOVEIS LTDA Marca: Propria Fabricante: Propria Modelo / Versão: pannel Descrição Detalhada do Objeto Ofertado: Pannel TV dimensões 145 x 290 x 8 cm. Porte da empresa: ME/EPP	Sim	Sim	1	R\$ 1.855,0000	R\$ 1.855,0000	04/03/2021 16:33:18
00.662.572/0001-36	FORM WOOD INDUSTRIA E COMERCIO DE MOVEIS LTDA Marca: STIVARI Fabricante: STIVARI Modelo / Versão: PAINEL Descrição Detalhada do Objeto Ofertado: Pannel TV dimensões 145 x 290 x 8 cm. - Prancha 01 Porte da empresa: ME/EPP	Sim	Sim	1	R\$ 1.855,0000	R\$ 1.855,0000	08/03/2021 14:44:14
24.868.089/0001-70	BOND MOVEIS - EIRELI Marca: Sudati Fabricante: Sudati Modelo / Versão: Conforme edital Descrição Detalhada do Objeto Ofertado: Pannel TV dimensões 145 x 290 x 8 cm Porte da empresa: ME/EPP	Sim	Sim	1	R\$ 1.855,0000	R\$ 1.855,0000	08/03/2021 18:48:28

Lances (Obs: lances com * na frente foram excluídos pelo pregoeiro)

Valor do Lance	CNPJ/CPF	Data/Hora Registro
R\$ 1.855,0000	03.611.650/0001-61	09/03/2021 09:31:31:400
R\$ 1.855,0000	24.868.089/0001-70	09/03/2021 09:31:31:400
R\$ 1.855,0000	00.662.572/0001-36	09/03/2021 09:31:31:400
R\$ 1.855,0000	11.943.540/0001-25	09/03/2021 09:31:31:400
R\$ 1.846,0000	33.224.238/0001-50	09/03/2021 09:31:31:400
R\$ 1.845,9600	33.224.238/0001-50	09/03/2021 10:46:16:637
R\$ 1.800,0000	24.868.089/0001-70	09/03/2021 10:46:20:413
R\$ 1.795,0000	33.224.238/0001-50	09/03/2021 10:48:41:500
R\$ 1.794,0000	11.943.540/0001-25	09/03/2021 10:53:38:887
R\$ 1.790,3100	33.224.238/0001-50	09/03/2021 10:53:40:543
R\$ 1.789,0000	00.662.572/0001-36	09/03/2021 10:56:14:420
R\$ 1.780,9400	33.224.238/0001-50	09/03/2021 10:56:15:740

R. Farid Stephens, 179 - Pioneiros, CEP 83833-008 - Fazenda Rio Grande - PR | Fone: (41) 3627-1664



R\$ 1.700,0000	24.868.089/0001-70	09/03/2021 10:56:52:920
R\$ 1.777,0000	00.662.572/0001-36	09/03/2021 10:57:01:035
R\$ 1.458,2800	33.224.238/0001-50	09/03/2021 10:57:04:003
R\$ 1.706,0100	33.224.238/0001-50	09/03/2021 10:57:32:107
R\$ 1.669,4900	33.224.238/0001-50	09/03/2021 10:57:36:720
R\$ 1.659,4900	24.868.089/0001-70	09/03/2021 10:57:38:983
R\$ 1.633,1600	33.224.238/0001-50	09/03/2021 10:57:40:333
R\$ 1.623,1600	24.868.089/0001-70	09/03/2021 10:57:43:030
R\$ 1.600,5800	33.224.238/0001-50	09/03/2021 10:57:44:447
R\$ 1.590,5800	24.868.089/0001-70	09/03/2021 10:57:47:193
R\$ 1.571,3600	33.224.238/0001-50	09/03/2021 10:57:47:547
R\$ 1.561,3600	24.868.089/0001-70	09/03/2021 10:57:48:693
R\$ 1.670,0000	00.662.572/0001-36	09/03/2021 10:57:51:250
R\$ 1.545,1600	33.224.238/0001-50	09/03/2021 10:57:52:160
R\$ 1.535,1600	24.868.089/0001-70	09/03/2021 10:57:55:697
R\$ 1.521,6700	33.224.238/0001-50	09/03/2021 10:57:56:347
R\$ 1.511,6700	24.868.089/0001-70	09/03/2021 10:57:59:413
R\$ 1.500,6000	33.224.238/0001-50	09/03/2021 10:58:00:413
R\$ 1.490,6000	24.868.089/0001-70	09/03/2021 10:58:03:377
R\$ 1.600,0000	11.943.540/0001-25	09/03/2021 10:58:25:687
R\$ 1.300,0000	33.224.238/0001-50	09/03/2021 11:02:30:227
R\$ 12,9850	24.868.089/0001-70	09/03/2021 11:04:27:080

Não existem lances de desempate ME/EPP para o item

Eventos do Item

Evento	Data	Observações
Recusa	10/03/2021 10:05:04	Recusa da proposta. Fornecedor: BOND MOVEIS - EIRELI, CNPJ/CPF: 24.868.089/0001-70, pelo melhor lance de R\$ 12,9850. Motivo: Proposta considerada inexequível devido a erro no momento da oferta do lance.
Aceite	10/03/2021 10:05:29	Aceite individual da proposta. Fornecedor: FRANO INDUSTRIA EIRELI, CNPJ/CPF: 33.224.238/0001-50, pelo melhor lance de R\$ 1.300,0000.
Habilitado	10/03/2021 15:06:13	Habilitação em grupo de propostas. Fornecedor: FRANO INDUSTRIA EIRELI - CNPJ/CPF: 33.224.238/0001-50

Para consultar intenção de recurso do item, verificar histórico do GRUPO 2.

Item: 17 - GRUPO 3 - MOBILIARIO DE COZINHA

Propostas Participaram deste item as empresas abaixo relacionadas, com suas respectivas propostas. (As propostas com * na frente foram desclassificadas)

CNPJ/CPF	Fornecedor	ME/EPP Equiparada	Declaração ME/EPP	Quantidade	Valor Unit.	Valor Global	Data/Hora Registro
11.943.540/0001-25	FARIAS E FARIAS MOVEIS LTDA Marca: Propria Fabricante: Propria Modelo / Versão: cozinha Descrição Detalhada do Objeto Ofertado: Cozinha sob medida armários superiores 2.90 x 0.70a x 0.30p / balcões 2.30l x 0.70a x 0.53p. Porte da empresa: ME/EPP	Sim	Sim	1	R\$ 830,0000	R\$ 830,0000	04/03/2021 16:33:18
33.224.238/0001-50	FRANO INDUSTRIA EIRELI Marca: PROPRIA Fabricante: FRANO Modelo / Versão: FRA5017 Descrição Detalhada do Objeto Ofertado: Cozinha sob medida armários superiores 2.90 x 0.70a x 0.30p / balcões 2.30l x 0.70a x 0.53p. Porte da empresa: ME/EPP	Sim	Sim	1	R\$ 4.279,0000	R\$ 4.279,0000	01/03/2021 13:42:34
03.611.650/0001-61	BELSCHNEIDER INDUSTRIA DE MOVEIS EIRELI Marca: Fabricação Própria Fabricante: Schneider Modelo / Versão: Conforme Edital Descrição Detalhada do Objeto Ofertado: Cozinha sob medida armários superiores 2.90 x 0.70a x 0.30p /	Sim	Sim	1	R\$ 4.300,0000	R\$ 4.300,0000	24/02/2021 10:55:01

R. Farid Stephens, 179 - Pioneiros, CEP 83833-008 - Fazenda Rio Grande - PR | Fone: (41) 3627-1664



balcões 2.30l x 0.70a x 0.53p.
Porte da empresa: ME/EPP

CÂMARA MUNICIPAL DE FAZENDA RIO GRANDE / PR

26.655.819/0001-80	MAW	Sim	Sim	1	R\$ 4.300,0000	R\$ 4.300,0000	04/03/2021 09:31:01
<p>COMERCIO DE MOVEIS E EQUIPAMENTOS LTDA</p> <p>Marca: Nilmar Fabricante: NILMAR Modelo / Versão: SOBMEDIDA</p> <p>Descrição Detalhada do Objeto Ofertado: Cozinha sob medida armários superiores 2.90 x 0.70a x 0.30p / balcões 2.30l x 0.70a x 0.53p (MDF 18MM)</p> <p>Porte da empresa: ME/EPP</p>							
00.662.572/0001-36	FORM WOOD INDUSTRIA E COMERCIO DE MOVEIS LTDA	Sim	Sim	1	R\$ 4.300,0000	R\$ 4.300,0000	08/03/2021 14:44:14
<p>Marca: STIVARI Fabricante: STIVARI Modelo / Versão: ARM. COZ.</p> <p>Descrição Detalhada do Objeto Ofertado: Cozinha sob medida armários superiores 2.90 x 0.70a x 0.30p / balcões 2.30l x 0.70a x 0.53p.</p> <p>Porte da empresa: ME/EPP</p>							
24.868.089/0001-70	BOND MOVEIS - EIRELI	Sim	Sim	1	R\$ 4.300,0000	R\$ 4.300,0000	08/03/2021 18:48:28
<p>Marca: Sudati Fabricante: Sudati Modelo / Versão: Conforme edital</p> <p>Descrição Detalhada do Objeto Ofertado: Cozinha sob medida armários superiores 2.90 x 0.70a x 0.30p / balcões 2.30l x 0.70a x 0.53p.</p> <p>Porte da empresa: ME/EPP</p>							



Lances (Obs: lances com * na frente foram excluídos pelo pregoeiro)

Valor do Lance	CNPJ/CPF	Data/Hora Registro
R\$ 4.300,0000	03.611.650/0001-61	09/03/2021 09:31:31:400
R\$ 4.300,0000	26.655.819/0001-80	09/03/2021 09:31:31:400
R\$ 4.300,0000	00.662.572/0001-36	09/03/2021 09:31:31:400
R\$ 4.300,0000	24.868.089/0001-70	09/03/2021 09:31:31:400
R\$ 4.279,0000	33.224.238/0001-50	09/03/2021 09:31:31:400
R\$ 830,0000	11.943.540/0001-25	09/03/2021 09:31:31:400
R\$ 4.000,0000	33.224.238/0001-50	09/03/2021 11:02:34:447
R\$ 3.280,0000	26.655.819/0001-80	09/03/2021 11:03:19:573
R\$ 3.100,0000	24.868.089/0001-70	09/03/2021 11:05:22:243

Não existem lances de desempate ME/EPP para o item

Eventos do Item

Evento	Data	Observações
Aceite	10/03/2021 10:07:35	Aceite individual da proposta. Fornecedor: BOND MOVEIS - EIRELI, CNPJ/CPF: 24.868.089/0001-70, pelo melhor lance de R\$ 3.100,0000.
Habilitado	10/03/2021 15:06:13	Habilitação em grupo de propostas. Fornecedor: BOND MOVEIS - EIRELI - CNPJ/CPF: 24.868.089/0001-70

Para consultar intenção de recurso do item, verificar histórico do GRUPO 3.

Item: 18 - GRUPO 3 - BALCÃO

Propostas Participaram deste item as empresas abaixo relacionadas, com suas respectivas propostas. (As propostas com * na frente foram desclassificadas)

CNPJ/CPF	Fornecedor	ME/EPP Equiparada	Declaração ME/EPP	Quantidade	Valor Unit.	Valor Global	Data/Hora Registro
33.224.238/0001-50	FRANO INDUSTRIA EIRELI	Sim	Sim	1	R\$ 826,0000	R\$ 826,0000	01/03/2021 13:42:34
<p>Marca: PRÓPRIA Fabricante: FRANO Modelo / Versão: FRA5018</p> <p>Descrição Detalhada do Objeto Ofertado: Móvel com 2 portas e gaveteiro Cor branco com puxador perfil alumínio. - Prancha 08</p> <p>Porte da empresa: ME/EPP</p>							
03.611.650/0001-61	BELSCHNEIDER INDUSTRIA DE MOVEIS EIRELI	Sim	Sim	1	R\$ 830,0000	R\$ 830,0000	24/02/2021 10:55:01

R. Farid Stephens, 179 - Pioneiros, CEP 83833-008 - Fazenda Rio Grande - PR | Fone: (41) 3627-1664



CÂMARA MUNICIPAL DE FAZENDA RIO GRANDE / PR

Marca: Fabricação Própria
Fabricante: ScanBida
Modelo / Versão: Conforme Edital
Descrição Detalhada do Objeto Ofertado: Móvel com 2 portas e gaveteiro Cor branco com puxador perfil alumínio. - Prancha 08
Porte da empresa: ME/EPP

26.655.819/0001-80	MAW COMERCIO DE MOVEIS E EQUIPAMENTOS LTDA	Sim	Sim	1	R\$ 830,0000	R\$ 830,0000	04/03/2021 14:43:01
	Marca: Nilmar Fabricante: NILMAR Modelo / Versão: AZPNM Descrição Detalhada do Objeto Ofertado: Móvel com 2 portas e gaveteiro - Cor branco com puxador perfil alumínio. Porte da empresa: ME/EPP						
00.662.572/0001-36	FORM WOOD INDUSTRIA E COMERCIO DE MOVEIS LTDA	Sim	Sim	1	R\$ 830,0000	R\$ 830,0000	08/03/2021 14:44:14
	Marca: STIVARI Fabricante: STIVARI Modelo / Versão: GAVETEIRO 2P. Descrição Detalhada do Objeto Ofertado: Móvel com 2 portas e gaveteiro Cor branco com puxador perfil alumínio. - Prancha 08 Porte da empresa: ME/EPP						
24.868.089/0001-70	BOND MOVEIS - EIRELI	Sim	Sim	1	R\$ 830,0000	R\$ 830,0000	08/03/2021 18:48:28
	Marca: Sudati Fabricante: Sudati Modelo / Versão: Conforme edital Descrição Detalhada do Objeto Ofertado: Móvel com 2 portas e gaveteiro Cor branco com puxador perfil alumínio. Porte da empresa: ME/EPP						
11.943.540/0001-25	FARIAS E FARIAS MOVEIS LTDA	Sim	Sim	1	R\$ 3.900,0000	R\$ 3.900,0000	04/03/2021 16:33:18
	Marca: Propria Fabricante: Propria Modelo / Versão: balcão Descrição Detalhada do Objeto Ofertado: Móvel com 2 portas e gaveteiro Cor branco com puxador perfil alumínio. Porte da empresa: ME/EPP						



Lances (Obs: lances com * na frente foram excluídos pelo pregoeiro)

Valor do Lance	CNPJ/CPF	Data/Hora Registro
R\$ 3.900,0000	11.943.540/0001-25	09/03/2021 09:31:31:400
R\$ 830,0000	03.611.650/0001-61	09/03/2021 09:31:31:400
R\$ 830,0000	26.655.819/0001-80	09/03/2021 09:31:31:400
R\$ 830,0000	00.662.572/0001-36	09/03/2021 09:31:31:400
R\$ 830,0000	24.868.089/0001-70	09/03/2021 09:31:31:400
R\$ 826,0000	33.224.238/0001-50	09/03/2021 09:31:31:400
R\$ 3.800,0000	11.943.540/0001-25	09/03/2021 10:56:48:320
R\$ 816,0000	24.868.089/0001-70	09/03/2021 10:58:38:060
R\$ 816,0000	26.655.819/0001-80	09/03/2021 11:03:12:140
R\$ 581,0000	24.868.089/0001-70	09/03/2021 11:04:55:260

Não existem lances de desempate ME/EPP para o item

Eventos do Item

Evento	Data	Observações
Aceite	10/03/2021 10:07:35	Aceite individual da proposta. Fornecedor: BOND MOVEIS - EIRELI, CNPJ/CPF: 24.868.089/0001-70, pelo melhor lance de R\$ 581,0000.
Habilitado	10/03/2021 15:06:13	Habilitação em grupo de propostas. Fornecedor: BOND MOVEIS - EIRELI - CNPJ/CPF: 24.868.089/0001-70

Para consultar intenção de recurso do item, verificar histórico do GRUPO 3.

Item: 19 - GRUPO 5 - CADEIRA ESCRITÓRIO

R. Farid Stephens, 179 - Pioneiros, CEP 83833-008 - Fazenda Rio Grande - PR | Fone: (41) 3627-1664



Propostas Participaram deste item as empresas abaixo relacionadas, com suas respectivas propostas.
(As propostas com o status de "Não foram desclassificadas")

CÂMARA MUNICIPAL DE FAZENDA RIO GRANDE / PR

	Fornecedor	ME/EPP Equiparada	Declaração ME/EPP	Quantidade	Valor Unit.	Valor Global	Data/Hora Registro
05.684.135/0001-37	VITRINE AMBIENTES PARA ESCRITORIO LTDA Marca: VITRINE Fabricante: VITRINE Modelo / Versão: 1003 Descrição Detalhada do Objeto Ofertado: Cadeira escritório, material estrutura de aço, revestimento assento e encosto tecido, assento e encosto em espuma poliuretano injetado, base giratória 5 rodízios, encosto regulável, apoio de braço regulável, tipo sistema regulagem vertical pneumático, quantidade de pés 5 unidades - cor preta. Porte da empresa: ME/EPP	Sim	Sim	37	R\$ 918,0000	R\$ 33.966,0000	22/02/2021 16:26:25
17.227.691/0001-63	FERNANDO PEREIRA EIRELI Marca: MARTIFLEX Fabricante: MARTIFLEX Modelo / Versão: ESCRITÓRIO GIR. Descrição Detalhada do Objeto Ofertado: Cadeira escritório, material estrutura: aço, material revestimento assento e encosto: tecido, material encosto: espuma poliuretano injetado, material assento: espuma poliuretano injetado, tipo base: giratória com 5 rodízios, tipo do encosto: regulável, apoio braço: reguláveis, tipo sistema de regulável vertical: pneumático, quantidades de pés: u]5 um - cor preta Porte da empresa: ME/EPP	Sim	Sim	37	R\$ 918,0000	R\$ 33.966,0000	05/03/2021 15:06:25
08.855.152/0001-88	VINICIUS DO AMARAL ROLANDIA Marca: PRIMAX Fabricante: PRIMAX Modelo / Versão: PMX-EXEGR LXBRD Descrição Detalhada do Objeto Ofertado: Cadeira escritório, material estrutura: aço, material revestimento assento e encosto: tecido, material encosto: espuma poliuretano injetado, material assento: espuma poliuretano injetado, tipo base: giratória com 5 rodízios, tipo encosto: regulável, apoio braço: com braços reguláveis, tipo sistema regulagem vertical: pneumático, quantidade pés: 5 um - cor: preta Porte da empresa: ME/EPP	Sim	Sim	37	R\$ 918,0000	R\$ 33.966,0000	08/03/2021 10:20:50
33.629.425/0001-13	UP MOBILIARIO CORPORATIVO EIRELI Marca: MARCA PRÓPRIA Fabricante: MARCA PRÓPRIA Modelo / Versão: G304E Descrição Detalhada do Objeto Ofertado: Cadeira escritório, material estrutura: aço, material revestimento assento e encosto: tecido, material encosto: espuma poliuretano injetado, material assento: espuma poliuretano injetado, tipo base: giratória com 5 rodízios, tipo encosto: regulável, apoio braço: com braços reguláveis, tipo sistema regulagem vertical: pneumático, quantidade pés: 5 un. COR PRETO. VALIDADE DA PROPOSTA: 60 dias - conforme Edital. PRAZO DE ENTREGA: 45 dias - conforme o Edital GARANTIA: 12meses, conforme edital MARCA/MODELO: UP/G304E. LOCAL DE ENTREGA: Conforme especificado no Edital. Declaramos que atendemos todas as condições e especificações do edital. Porte da empresa: ME/EPP	Sim	Sim	37	R\$ 918,0000	R\$ 33.966,0000	08/03/2021 15:05:06
36.935.309/0001-10	MAQUIR INDUSTRIA E COMERCIO DE MOVEIS CORPORATIVOS LTDA Marca: DUNAMIS Fabricante: DUNAMIS Modelo / Versão: CADEIRA ESCRITORIO Descrição Detalhada do Objeto Ofertado: CADEIRA ESCRITÓRIO, MATERIAL ESTRUTURA AÇO, MATERIAL REVESTIMENTO ASSENTO E ENCOSTO TECIDO, MATERIAL ENCOSTO ESPUMA POLIURETANO INJETADO, MATERIAL ASSENTOESPUMA POLIURETANO INJETADO, TIPO BASE GIRATÓRIA COM 5 RODÍZIOS, TIPO ENCOSTO REGULÁVEL, APOIO BRAÇO COM BRAÇOS REGULÁVEIS, TIPO SISTEMA REGULAGEM VERTICAL PNEUMÁTICO, QUANTIDADE PÉS 5 UN Porte da empresa: ME/EPP	Sim	Sim	37	R\$ 918,0000	R\$ 33.966,0000	08/03/2021 16:34:27
21.966.683/0001-06	MOBILE COMERCIAL E LOGISTICA EIRELI Marca: FK GRUPO Fabricante: FK GRUPO Modelo / Versão: DIR-GB Descrição Detalhada do Objeto Ofertado: Cadeira de escritório, modelo diretor com gomos, estrutura de aço , revestimento assento e encosto em tecido polyester cor preta, assento e encosto em espuma poliuretano injetado, base giratória com relax 5 rodízios em nylon, apoio de braços em PU, com regulagem vertical pneumática. Porte da empresa: ME/EPP	Sim	Sim	37	R\$ 918,0000	R\$ 33.966,0000	08/03/2021 18:59:34





31.347.547/0001-91 GRATTOS Sim Sim 37 R\$ 918,9000 R\$ 33.999,3000 08/03/2021

CÂMARA MUNICIPAL DE FAZENDA RIO GRANDE - PR
 INDUSTRIA E
 COMERCIO DE
 MOVEIS E
 SERRALHERIA
 LT



Marca: PLAXMETAL
Fabricante: PLAXMETAL
Modelo / Versão: OPERATIVA DIRETOR
Descrição Detalhada do Objeto Ofertado: Cadeira escritório, material estrutura: aço, material revestimento assento e encosto: tecido, material encosto: espuma poliuretano injetado, material assento: espuma poliuretano injetado, tipo base: giratória com 5 rodízios, tipo encosto: regulável, apoio braço: com braços reguláveis, tipo sistema regulagem vertical: pneumático, quantidade pés: 5 un
Porte da empresa: ME/EPP

29.125.166/0001-16 MONIQUE Sim Sim 37 R\$ 918,9400 R\$ 34.000,7800 01/03/2021 15:05:20

CRACCO DE
 CASTRO -
 REPARACAO DE
 ARTIGOS DO
 MOBI
Marca: Própria
Fabricante: BRASILIANA INDÚSTRIA E COMERCIO LTDA.
Modelo / Versão: CDCB
Descrição Detalhada do Objeto Ofertado: CADEIRA ESCRITÓRIO, MATERIAL ESTRUTURA AÇO, MATERIAL REVESTIMENTO ASSENTO E ENCOSTO TECIDO, MATERIAL ENCOSTO ESPUMA POLIURETANO INJETADO, MATERIAL ASSENTOESPUMA POLIURETANO INJETADO, TIPO BASE GIRATÓRIA COM 5 RODÍZIOS, TIPO ENCOSTO REGULÁVEL, APOIO BRAÇO COM BRAÇOS REGULÁVEIS, TIPO SISTEMA REGULAGEM VERTICAL PNEUMÁTICO, QUANTIDADE PÉS 5 UN (conforme edital)
Porte da empresa: ME/EPP

12.991.409/0001-04 BALI Sim Sim 37 R\$ 918,9400 R\$ 34.000,7800 04/03/2021 08:54:38

COMERCIAL
 LTDA
Marca: BALI
Fabricante: BALI
Modelo / Versão: Parma Plus Executiva Back System
Descrição Detalhada do Objeto Ofertado: CADEIRA ESCRITÓRIO, MATERIAL ESTRUTURA AÇO, MATERIAL REVESTIMENTO ASSENTO E ENCOSTO TECIDO, MATERIAL ENCOSTO ESPUMA POLIURETANO INJETADO, MATERIAL ASSENTOESPUMA POLIURETANO INJETADO, TIPO BASE GIRATÓRIA COM 5 RODÍZIOS, TIPO ENCOSTO REGULÁVEL, APOIO BRAÇO COM BRAÇOS REGULÁVEIS, TIPO SISTEMA REGULAGEM VERTICAL PNEUMÁTICO, QUANTIDADE PÉS 5 UN
Porte da empresa: ME/EPP

11.943.540/0001-25 FARIAS E Sim Sim 37 R\$ 918,9400 R\$ 34.000,7800 04/03/2021 16:37:28

FARIAS MOVEIS
 LTDA
Marca: Mellaninos
Fabricante: Mellaninos
Modelo / Versão: Cadeira
Descrição Detalhada do Objeto Ofertado: CADEIRA ESCRITÓRIO, MATERIAL ESTRUTURA AÇO, MATERIAL REVESTIMENTO ASSENTO E ENCOSTO TECIDO, MATERIAL ENCOSTO ESPUMA POLIURETANO INJETADO, MATERIAL ASSENTOESPUMA POLIURETANO INJETADO, TIPO BASE GIRATÓRIA COM 5 RODÍZIOS, TIPO ENCOSTO REGULÁVEL, APOIO BRAÇO COM BRAÇOS REGULÁVEIS, TIPO SISTEMA REGULAGEM VERTICAL PNEUMÁTICO, QUANTIDADE PÉS 5 UN
Porte da empresa: ME/EPP

14.423.827/0001-12 NATALIA Sim Sim 37 R\$ 918,9400 R\$ 34.000,7800 06/03/2021 11:12:33

MARTINS
 TAVARES
Marca: Marca Própria
Fabricante: Natalia Martins Tavares - EPP
Modelo / Versão: Cadeira Giratória Diretor
Descrição Detalhada do Objeto Ofertado: Cadeira diretor com assento e encosto almofadado (com espuma e estofado) e braços em aço inoxidável.
Porte da empresa: ME/EPP

00.662.572/0001-36 FORM WOOD Sim Sim 37 R\$ 918,9400 R\$ 34.000,7800 08/03/2021 14:44:14

INDUSTRIA E
 COMERCIO DE
 MOVEIS LTDA
Marca: MARTIFLEX
Fabricante: MARTIFLEX
Modelo / Versão: CADEIRA POLIURETANO
Descrição Detalhada do Objeto Ofertado: CADEIRA ESCRITÓRIO, MATERIAL ESTRUTURA AÇO, MATERIAL REVESTIMENTO ASSENTO E ENCOSTO TECIDO, MATERIAL ENCOSTO ESPUMA POLIURETANO INJETADO, MATERIAL ASSENTOESPUMA POLIURETANO INJETADO, TIPO BASE GIRATÓRIA COM 5 RODÍZIOS, TIPO ENCOSTO REGULÁVEL, APOIO BRAÇO COM BRAÇOS REGULÁVEIS, TIPO SISTEMA REGULAGEM VERTICAL PNEUMÁTICO, QUANTIDADE PÉS 5 UN
Porte da empresa: ME/EPP

29.209.847/0001-62 BELCHAIR Não Não 37 R\$ 918,9400 R\$ 34.000,7800 08/03/2021 15:00:23

COMERCIO DE
 MOVEIS EIRELI



MARCA: TOK
Fabricante: TOK PLASTI METAL
Modelo / Versão: 93DG13 GIR
Descrição Detalhada do Objeto Ofertado: Cadeira escritório, material estrutura: aço, material revestimento assento e encosto: tecido, material encosto: espuma poliuretano injetado, material assento: espuma poliuretano injetado, tipo base: giratória com 5 rodízios, tipo encosto: regulável apoio braço: com braços reguláveis, tipo sistema regulagem vertical: quantidade de pés: 5 um. Cor: Preta VALIDADE DA PROPOSTA 60 DIAS - DE ACORDO COM EDITAL E ANEXOS
Porte da empresa: Demais (Diferente de ME/EPP)

07.875.146/0001-20 SERRA MOBILE Sim Sim 37 R\$ 918,9400 R\$ 34.000,7800 08/03/2021 15:56:11
 INDUSTRIA E
 COMERCIO
 LTDA

Marca: TOK
Fabricante: TOK PLASTI METAL LTDA
Modelo / Versão: 93DG13 GIR
Descrição Detalhada do Objeto Ofertado: Cadeira escritório, material estrutura: aço, material revestimento assento e encosto: tecido, material encosto: espuma poliuretano injetado, material assento: espuma poliuretano injetado, tipo base: giratória com 5 rodízios, tipo encosto: regulável apoio braço: com braços reguláveis, tipo sistema regulagem vertical: quantidade de pés: 5 um. Cor: Preta Procedência Nacional Validade da proposta: 60 (sessenta) dias.
Porte da empresa: ME/EPP

94.521.341/0001-56 CAPELLI & Sim Sim 37 R\$ 1.000,0000 R\$ 37.000,0000 09/03/2021 09:21:50
 CAPELLI LTDA

Marca: TOK
Fabricante: TOK PLASTMETAL
Modelo / Versão: 93DG13 GIR
Descrição Detalhada do Objeto Ofertado: Cadeira escritório, material estrutura:aço, material revestimento assento e encosto: tecido, material encosto: espuma poliuretano injetado, material assento: espuma poliuretano injetado, tipo base: giratória com 5 rodízios, tipo encosto: regulável apoio braço: com braços reguláveis, tipo sistema regulagem vertical: quantidade de pés: 5 um. Cor: Preta
Porte da empresa: ME/EPP

04.563.256/0001-68 SUPRIMOVEIS Sim Sim 37 R\$ 1.029,0000 R\$ 38.073,0000 08/03/2021 15:44:28
 MOBILIARIO
 CORPORATIVO
 LTDA

Marca: Suprimóveis
Fabricante: Suprimóveis
Modelo / Versão: CAD014
Descrição Detalhada do Objeto Ofertado: Cadeira escritório, material estrutura: aço, material revestimento assento e encosto: tecido, material encosto: espuma poliuretano injetado, material assento: espuma poliuretano injetado, tipo base: giratória com 5 rodízios, tipo encosto: regulável, apoio braço: com braços reguláveis, tipo sistema regulagem vertical: pneumático, quantidade pés: 5 un.
Porte da empresa: ME/EPP

04.063.503/0001-67 SANTA Sim Sim 37 R\$ 1.030,0000 R\$ 38.110,0000 08/03/2021 16:19:32
 TEREZINHA
 COMERCIO DE
 MOVEIS EIRELI

Marca: FKGRUPO
Fabricante: FKGRUPO
Modelo / Versão: EXECUTIVA
Descrição Detalhada do Objeto Ofertado: Cadeira escritório, material estrutura: aço, material revestimento assento e encosto: tecido, material encosto: espuma poliuretano injetado, material assento: espuma poliuretano injetado, tipo base: giratória com 5 rodízios, tipo encosto: regulável, apoio braço: com braços reguláveis, tipo sistema regulagem vertical; pneumático, quantidade pés: 5 um - Cor: Preta.
Porte da empresa: ME/EPP

26.655.819/0001-80 MAW Sim Sim 37 R\$ 1.030,5400 R\$ 38.129,9800 04/03/2021 14:53:43
 COMERCIO DE
 MOVEIS E
 EQUIPAMENTOS
 LTDA

Marca: Nilmar
Fabricante: NILMAR
Modelo / Versão: CDOL
Descrição Detalhada do Objeto Ofertado: Cadeira diretor com assento e encosto almofadado (com espuma e stofado) e braços em aço inoxidável
Porte da empresa: ME/EPP

31.075.213/0001-06 RIO FLEX Sim Sim 37 R\$ 1.030,5400 R\$ 38.129,9800 08/03/2021 16:54:07
 COMERCIO DE
 EQUIPAMENTOS
 PARA
 ESCRITORIO
 LTDA

Marca: RIO FLEX
Fabricante: RIO FLEX
Modelo / Versão: DIR01RIO
Descrição Detalhada do Objeto Ofertado: CADEIRA ESCRITÓRIO, MATERIAL ESTRUTURA AÇO, MATERIAL REVESTIMENTO ASSENTO E ENCOSTO TECIDO, MATERIAL ENCOSTO ESPUMA POLIURETANO INJETADO, MATERIAL ASSENTOESPUMA POLIURETANO INJETADO, TIPO BASE GIRATÓRIA COM 5 RODÍZIOS, TIPO ENCOSTO REGULÁVEL, APOIO BRAÇO COM BRAÇOS REGULÁVEIS, TIPO SISTEMA REGULAGEM VERTICAL PNEUMÁTICO,

R. Farid Stephens, 179 - Pioneiros, CEP 83833-008 - Fazenda Rio Grande - PR | Fone: (41) 3627-1664



QUANTIDADE PÉS 5 UN
 Porte da Empresa ME/EPP
 15.764.033/0001-85 M MOBILE Sim Sim 37 R\$ 1.030,5400 R\$ 38.129,9800 09/03/2021 09:27:45

CÂMARA MUNICIPAL DE FAZENDA RIO GRANDE-PR

Marca: BLUMEN
Fabricante: BLUMEN
Modelo / Versão: BLUMEN

Descrição Detalhada do Objeto Ofertado: Cadeira escritório, material estrutura: aço, material revestimento assento e encosto: tecido, material encosto: espuma poliuretano injetado, material assento: espuma poliuretano injetado, tipo base: giratória com 5 rodízios, tipo encosto: regulável, apoio braço: com braços reguláveis, tipo sistema regulagem vertical: pneumático, quantidade pés: 5 un
Porte da empresa: ME/EPP

Lances (Obs: lances com * na frente foram excluídos pelo pregoeiro)

Valor do Lance	CNPJ/CPF	Data/Hora Registro
R\$ 38.129,9800	26.655.819/0001-80	09/03/2021 09:31:31:400
R\$ 38.129,9800	31.075.213/0001-06	09/03/2021 09:31:31:400
R\$ 38.129,9800	15.764.033/0001-85	09/03/2021 09:31:31:400
R\$ 38.110,0000	04.063.503/0001-67	09/03/2021 09:31:31:400
R\$ 38.073,0000	04.563.256/0001-68	09/03/2021 09:31:31:400
R\$ 37.000,0000	94.521.341/0001-56	09/03/2021 09:31:31:400
R\$ 34.000,7800	07.875.146/0001-20	09/03/2021 09:31:31:400
R\$ 34.000,7800	29.209.847/0001-62	09/03/2021 09:31:31:400
R\$ 34.000,7800	00.662.572/0001-36	09/03/2021 09:31:31:400
R\$ 34.000,7800	29.125.166/0001-16	09/03/2021 09:31:31:400
R\$ 34.000,7800	12.991.409/0001-04	09/03/2021 09:31:31:400
R\$ 34.000,7800	11.943.540/0001-25	09/03/2021 09:31:31:400
R\$ 34.000,7800	14.423.827/0001-12	09/03/2021 09:31:31:400
R\$ 33.999,3000	31.347.547/0001-91	09/03/2021 09:31:31:400
R\$ 33.966,0000	17.227.691/0001-63	09/03/2021 09:31:31:400
R\$ 33.966,0000	33.629.425/0001-13	09/03/2021 09:31:31:400
R\$ 33.966,0000	21.966.683/0001-06	09/03/2021 09:31:31:400
R\$ 33.966,0000	08.855.152/0001-88	09/03/2021 09:31:31:400
R\$ 33.966,0000	05.684.135/0001-37	09/03/2021 09:31:31:400
R\$ 33.966,0000	36.935.309/0001-10	09/03/2021 09:31:31:400
R\$ 36.805,7300	04.063.503/0001-67	09/03/2021 13:16:13:067
R\$ 33.956,0000	36.935.309/0001-10	09/03/2021 13:16:41:077
R\$ 36.743,4000	04.063.503/0001-67	09/03/2021 13:17:00:673
R\$ 36.233,8400	04.063.503/0001-67	09/03/2021 13:17:10:113
R\$ 35.767,0200	04.063.503/0001-67	09/03/2021 13:17:21:570
R\$ 33.946,0000	08.855.152/0001-88	09/03/2021 13:17:22:420
R\$ 33.900,0000	11.943.540/0001-25	09/03/2021 13:17:29:287
R\$ 35.206,7200	04.063.503/0001-67	09/03/2021 13:17:59:233
R\$ 33.800,0000	21.966.683/0001-06	09/03/2021 13:18:02:540
R\$ 33.936,0000	08.855.152/0001-88	09/03/2021 13:18:13:903
R\$ 34.990,3600	04.063.503/0001-67	09/03/2021 13:18:19:963
R\$ 33.790,0000	08.855.152/0001-88	09/03/2021 13:18:38:930
R\$ 34.762,0100	04.063.503/0001-67	09/03/2021 13:18:53:337
R\$ 34.751,4100	04.063.503/0001-67	09/03/2021 13:18:54:480
R\$ 33.700,0000	11.943.540/0001-25	09/03/2021 13:18:58:223
R\$ 34.494,2100	04.063.503/0001-67	09/03/2021 13:19:02:353
R\$ 33.650,0000	08.855.152/0001-88	09/03/2021 13:19:12:717
R\$ 34.452,2700	04.063.503/0001-67	09/03/2021 13:19:13:813
R\$ 34.330,4700	04.063.503/0001-67	09/03/2021 13:19:27:457
R\$ 34.144,7300	04.063.503/0001-67	09/03/2021 13:19:28:623
R\$ 34.128,4900	04.063.503/0001-67	09/03/2021 13:19:31:067
R\$ 33.687,7000	04.063.503/0001-67	09/03/2021 13:19:34:937
R\$ 33.448,2300	04.063.503/0001-67	09/03/2021 13:19:42:453
R\$ 33.400,0000	11.943.540/0001-25	09/03/2021 13:19:51:627
R\$ 33.390,0000	08.855.152/0001-88	09/03/2021 13:20:02:623
R\$ 33.380,0000	04.063.503/0001-67	09/03/2021 13:20:03:793
R\$ 33.365,0300	04.063.503/0001-67	09/03/2021 13:20:08:310

R. Farid Stephens, 179 - Pioneiros, CEP 83833-008 - Fazenda Rio Grande - PR | Fone: (41) 3627-1664

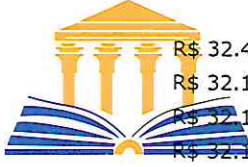

CÂMARA MUNICIPAL DE FAZENDA RIO GRANDE / PR



R\$ 32.444,5300	04.063.503/0001-67	09/03/2021 13:20:14:643
R\$ 32.187,0300	04.063.503/0001-67	09/03/2021 13:20:17:747
R\$ 32.172,0600	04.063.503/0001-67	09/03/2021 13:20:21:737
R\$ 32.157,0900	04.063.503/0001-67	09/03/2021 13:20:25:580
R\$ 31.742,4100	04.063.503/0001-67	09/03/2021 13:20:27:887
R\$ 31.000,0000	08.855.152/0001-88	09/03/2021 13:20:33:320
R\$ 31.732,4100	04.063.503/0001-67	09/03/2021 13:20:34:413
R\$ 31.717,4400	04.063.503/0001-67	09/03/2021 13:20:35:950
R\$ 31.698,5400	04.063.503/0001-67	09/03/2021 13:20:42:180
R\$ 30.500,0000	11.943.540/0001-25	09/03/2021 13:20:42:737
R\$ 30.874,0700	04.063.503/0001-67	09/03/2021 13:20:44:070
R\$ 30.766,9900	04.063.503/0001-67	09/03/2021 13:20:51:173
R\$ 29.712,0400	04.063.503/0001-67	09/03/2021 13:20:53:330
R\$ 29.615,6700	04.063.503/0001-67	09/03/2021 13:21:02:890
R\$ 29.603,6700	04.063.503/0001-67	09/03/2021 13:21:05:270
R\$ 29.140,8900	04.063.503/0001-67	09/03/2021 13:21:09:750
R\$ 29.658,0000	08.855.152/0001-88	09/03/2021 13:21:11:657
R\$ 29.125,8800	04.063.503/0001-67	09/03/2021 13:21:12:960
R\$ 29.000,0000	11.943.540/0001-25	09/03/2021 13:21:16:830
R\$ 28.700,6300	04.063.503/0001-67	09/03/2021 13:21:18:273
R\$ 28.500,0000	08.855.152/0001-88	09/03/2021 13:21:24:607
R\$ 28.608,0900	04.063.503/0001-67	09/03/2021 13:21:29:483
R\$ 28.596,0700	04.063.503/0001-67	09/03/2021 13:21:32:023
R\$ 26.814,1000	04.063.503/0001-67	09/03/2021 13:21:37:243
R\$ 26.802,0800	04.063.503/0001-67	09/03/2021 13:21:39:423
R\$ 26.504,0700	04.063.503/0001-67	09/03/2021 13:21:46:353
R\$ 25.490,0000	36.935.309/0001-10	09/03/2021 13:21:47:610
R\$ 23.960,3600	04.063.503/0001-67	09/03/2021 13:21:48:657
R\$ 33.200,0000	31.347.547/0001-91	09/03/2021 13:21:55:067
R\$ 23.950,3600	04.063.503/0001-67	09/03/2021 13:21:56:010
R\$ 23.960,0000	31.075.213/0001-06	09/03/2021 13:22:02:930
R\$ 23.287,7500	04.063.503/0001-67	09/03/2021 13:22:03:260
R\$ 23.200,0000	08.855.152/0001-88	09/03/2021 13:22:10:433
R\$ 22.444,7900	04.063.503/0001-67	09/03/2021 13:22:10:823
R\$ 22.900,0000	21.966.683/0001-06	09/03/2021 13:22:13:247
R\$ 22.000,0000	11.943.540/0001-25	09/03/2021 13:22:15:980
R\$ 21.735,1700	04.063.503/0001-67	09/03/2021 13:22:23:297
R\$ 31.000,0000	00.662.572/0001-36	09/03/2021 13:22:24:143
R\$ 21.723,1300	04.063.503/0001-67	09/03/2021 13:22:25:753
R\$ 20.000,0000	31.075.213/0001-06	09/03/2021 13:22:27:583
R\$ 21.700,0000	08.855.152/0001-88	09/03/2021 13:22:28:020
R\$ 21.283,1100	04.063.503/0001-67	09/03/2021 13:22:32:187
R\$ 30.000,0000	31.347.547/0001-91	09/03/2021 13:22:35:647
R\$ 21.271,0500	04.063.503/0001-67	09/03/2021 13:22:38:910
R\$ 21.258,9900	04.063.503/0001-67	09/03/2021 13:22:43:843
R\$ 19.900,0000	08.855.152/0001-88	09/03/2021 13:22:45:970
R\$ 20.752,2100	04.063.503/0001-67	09/03/2021 13:22:46:400
R\$ 20.740,1500	04.063.503/0001-67	09/03/2021 13:22:51:567
R\$ 19.717,1900	04.063.503/0001-67	09/03/2021 13:22:53:043
R\$ 19.672,4000	04.063.503/0001-67	09/03/2021 13:22:54:177
R\$ 19.413,1900	04.063.503/0001-67	09/03/2021 13:22:56:350
R\$ 19.403,1900	04.063.503/0001-67	09/03/2021 13:22:59:710
R\$ 18.571,1300	04.063.503/0001-67	09/03/2021 13:23:02:503
R\$ 18.559,1600	04.063.503/0001-67	09/03/2021 13:23:03:853
R\$ 18.547,1900	04.063.503/0001-67	09/03/2021 13:23:08:470
R\$ 18.500,0000	11.943.540/0001-25	09/03/2021 13:23:10:547
R\$ 18.535,2200	04.063.503/0001-67	09/03/2021 13:23:12:587
R\$ 25.477,8500	36.935.309/0001-10	09/03/2021 13:23:14:807

R. Farid Stephens, 179 - Pioneiros, CEP 83833-008 - Fazenda Rio Grande - PR | Fone: (41) 3627-1664



CÂMARA MUNICIPAL DE FAZENDA RIO GRANDE / PR



R\$ 25.467,8500	36.935.309/0001-10	09/03/2021 13:23:18:260
R\$ 28.000,0000	31.347.547/0001-91	09/03/2021 13:23:20:347
R\$ 18.097,1900	04.063.503/0001-67	09/03/2021 13:23:26:157
R\$ 18.400,0000	31.075.213/0001-06	09/03/2021 13:23:26:597
R\$ 24.095,8300	36.935.309/0001-10	09/03/2021 13:23:28:000
R\$ 20.635,8500	36.935.309/0001-10	09/03/2021 13:23:29:730
R\$ 16.576,7000	04.063.503/0001-67	09/03/2021 13:23:30:507
R\$ 18.000,0000	08.855.152/0001-88	09/03/2021 13:23:32:170
R\$ 19.253,8300	36.935.309/0001-10	09/03/2021 13:23:33:297
R\$ 24.050,0000	94.521.341/0001-56	09/03/2021 13:23:37:490
R\$ 16.500,0000	31.075.213/0001-06	09/03/2021 13:23:39:800
R\$ 16.566,7000	04.063.503/0001-67	09/03/2021 13:23:40:647
R\$ 15.763,2300	04.063.503/0001-67	09/03/2021 13:23:42:117
R\$ 16.695,8300	36.935.309/0001-10	09/03/2021 13:23:43:150
R\$ 14.467,0000	08.855.152/0001-88	09/03/2021 13:23:51:030
R\$ 14.655,4800	04.063.503/0001-67	09/03/2021 13:23:51:310
R\$ 14.196,4100	04.063.503/0001-67	09/03/2021 13:23:59:453
R\$ 13.693,3200	04.063.503/0001-67	09/03/2021 13:24:07:057
R\$ 16.219,0000	36.935.309/0001-10	09/03/2021 13:24:07:590
R\$ 16.000,0000	36.935.309/0001-10	09/03/2021 13:24:11:090
R\$ 13.500,0000	31.075.213/0001-06	09/03/2021 13:24:15:743
R\$ 13.598,9900	04.063.503/0001-67	09/03/2021 13:24:59:040
R\$ 13.400,0000	21.966.683/0001-06	09/03/2021 13:25:02:247
R\$ 35.650,0000	26.655.819/0001-80	09/03/2021 13:25:09:673
R\$ 13.347,4400	04.063.503/0001-67	09/03/2021 13:25:28:370
R\$ 13.300,0000	31.075.213/0001-06	09/03/2021 13:25:31:140
R\$ 13.221,6700	04.063.503/0001-67	09/03/2021 13:25:53:217
R\$ 25.000,0000	31.347.547/0001-91	09/03/2021 13:26:05:913
R\$ 13.200,0000	31.075.213/0001-06	09/03/2021 13:26:10:740
R\$ 13.158,7800	04.063.503/0001-67	09/03/2021 13:26:23:610
R\$ 13.121,3600	04.063.503/0001-67	09/03/2021 13:26:26:040
R\$ 13.027,0300	04.063.503/0001-67	09/03/2021 13:26:39:890
R\$ 12.995,5900	04.063.503/0001-67	09/03/2021 13:26:57:517
R\$ 13.000,0000	31.075.213/0001-06	09/03/2021 13:26:58:507
R\$ 12.964,1500	04.063.503/0001-67	09/03/2021 13:27:08:523
R\$ 12.990,0000	31.075.213/0001-06	09/03/2021 13:27:10:553
R\$ 12.938,6800	04.063.503/0001-67	09/03/2021 13:27:14:770
R\$ 24.050,0000	29.209.847/0001-62	09/03/2021 13:27:19:630
R\$ 12.900,0000	31.075.213/0001-06	09/03/2021 13:27:21:553
R\$ 12.806,9300	04.063.503/0001-67	09/03/2021 13:27:25:890
R\$ 12.700,0000	31.075.213/0001-06	09/03/2021 13:27:49:257
R\$ 12.615,7700	04.063.503/0001-67	09/03/2021 13:27:57:830
R\$ 12.600,0000	31.075.213/0001-06	09/03/2021 13:28:07:747
R\$ 12.492,3400	04.063.503/0001-67	09/03/2021 13:28:15:507
R\$ 12.482,3400	04.063.503/0001-67	09/03/2021 13:28:21:493
R\$ 32.190,0000	15.764.033/0001-85	09/03/2021 13:28:29:190
R\$ 12.450,0000	31.075.213/0001-06	09/03/2021 13:28:37:920
R\$ 12.255,7500	04.063.503/0001-67	09/03/2021 13:29:04:550
R\$ 27.010,0000	05.684.135/0001-37	09/03/2021 13:29:12:393
R\$ 12.205,1100	04.063.503/0001-67	09/03/2021 13:29:21:330
R\$ 653,2200	07.875.146/0001-20	09/03/2021 13:29:26:703
R\$ 19.351,0000	05.684.135/0001-37	09/03/2021 13:30:45:330
R\$ 14.577,8000	36.935.309/0001-10	09/03/2021 13:58:52:673

Não existem lances de desempate ME/EPP para o item

Eventos do Item

Evento Data

Observações

R. Farid Stephens, 179 - Pioneiros, CEP 83833-008 - Fazenda Rio Grande - PR | Fone: (41) 3627-1664



Evento	Data/Hora	Descrição
Recusa	10/03/2021 10:21:36	Recusa da proposta. Fornecedor: SERRA MOBILE INDUSTRIA E COMERCIO LTDA, CNPJ/CPF: 08.855.149/0001-20, pelo melhor lance de R\$ 853,2200. Motivo: Empresa solicitou a retirada da proposta, visto que houve divergência no envio do lance.
Recusa	10/03/2021 10:23:12	Recusa da proposta. Fornecedor: MAQUIR INDUSTRIA E COMERCIO DE MOVEIS CORPORATIVOS LTDA, CNPJ/CPF: 36.935.309/0001-10, pelo melhor lance de R\$ 14.577,8000. Motivo: Desconformidade com o item 4.7.1 do edital.
Recusa	10/03/2021 10:26:38	Recusa da proposta. Fornecedor: VINICIUS DO AMARAL ROLANDIA, CNPJ/CPF: 08.855.152/0001-88, pelo melhor lance de R\$ 14.467,0000. Motivo: Desconformidade com o item 4.7.1 do edital.
Recusa	10/03/2021 10:28:39	Recusa da proposta. Fornecedor: RIO FLEX COMERCIO DE EQUIPAMENTOS PARA ESCRITORIO LTDA, CNPJ/CPF: 31.075.213/0001-06, pelo melhor lance de R\$ 12.450,0000. Motivo: Itens ofertados não atendem o exigido pelo edital.
Aceite	10/03/2021 15:05:11	Aceite individual da proposta. Fornecedor: SANTA TEREZINHA COMERCIO DE MOVEIS EIRELI, CNPJ/CPF: 04.063.503/0001-67, pelo melhor lance de R\$ 12.205,1100 e com valor negociado a R\$ 12.204,8200. Motivo: Valor contido na proposta ajustada.
Habilitado	10/03/2021 15:06:13	Habilitação em grupo de propostas. Fornecedor: SANTA TEREZINHA COMERCIO DE MOVEIS EIRELI - CNPJ/CPF: 04.063.503/0001-67



Para consultar intenção de recurso do item, verificar histórico do GRUPO 5.

Item: 20 - GRUPO 5 - CADEIRA SOBRE LONGARINA

Propostas Participaram deste item as empresas abaixo relacionadas, com suas respectivas propostas. (As propostas com * na frente foram desclassificadas)

CNPJ/CPF	Fornecedor	ME/EPP Equiparada	Declaração ME/EPP	Quantidade	Valor Unit.	Valor Global	Data/Hora Registro
33.629.425/0001-13	UP MOBILIARIO CORPORATIVO EIRELI	Sim	Sim	4	R\$ 1.470,0000	R\$ 5.880,0000	08/03/2021 15:05:06
	Marca: MARCA PRÓPRIA Fabricante: MARCA PRÓPRIA Modelo / Versão: G300L3E Descrição Detalhada do Objeto Ofertado: Cadeira sobre longarina, material assento e encosto: compensado, espuma injetada, material revestimento assento e encosto: vinil, cor: preta, quantidade assentos: 3, características adicionais: 2 braços por assento, comprimento longarina: 1,65 m, largura longarina: 0,63 m. COR PRETA. VALIDADE DA PROPOSTA: 60 dias - conforme Edital. PRAZO DE ENTREGA: 45 dias - conforme o Edital GARANTIA: 12 meses, conforme edital MARCA/MODELO: UP/G300L3E. LOCAL DE ENTREGA: Conforme especificado no Edital. Declaramos que atendemos todas as condições e especificações do edital. Porte da empresa: ME/EPP						
04.563.256/0001-68	SUPRIMOVEIS MOBILIARIO CORPORATIVO LTDA	Sim	Sim	4	R\$ 1.470,0000	R\$ 5.880,0000	08/03/2021 15:44:28
	Marca: Suprimóveis Fabricante: Suprimóveis Modelo / Versão: LONG-03L Descrição Detalhada do Objeto Ofertado: Cadeira sobre longarina, material assento e encosto: compensado, espuma injetada, material revestimento assento e encosto: vinil, cor: preta, quantidade assentos: 3, características adicionais: 2 braços por assento, comprimento longarina: 1,65 m, largura longarina: 0,63 m. Porte da empresa: ME/EPP						
36.935.309/0001-10	MAQUIR INDUSTRIA E COMERCIO DE MOVEIS CORPORATIVOS LTDA	Sim	Sim	4	R\$ 1.472,0000	R\$ 5.888,0000	08/03/2021 16:34:27
	Marca: DUNAMIS Fabricante: DUNAMIS Modelo / Versão: Longarina tres lugares Descrição Detalhada do Objeto Ofertado: CADEIRA SOBRE LONGARINA, MATERIAL ASSENTO E ENCOSTO COMPENSADO/ESPUMA INJETADA, MATERIAL REVESTIMENTO ASSENTO E ENCOSTO VINIL, COR PRETA, QUANTIDADE ASSENTOS 3, CARACTERÍSTICAS ADICIONAIS 2 BRAÇOS POR ASSENTO, COMPRIMENTO LONGARINA 1,65 M, LARGURA LONGARINA 0,63 M Porte da empresa: ME/EPP						
31.347.547/0001-91	GRATTOS INDUSTRIA E COMERCIO DE MOVEIS E SERRALHERIA LT	Sim	Sim	4	R\$ 1.472,5000	R\$ 5.890,0000	08/03/2021 17:05:58
	Marca: PLAXMETAL Fabricante: PLAXMETAL Modelo / Versão: LONGARINA OPERATIVA DIRETOR Descrição Detalhada do Objeto Ofertado: Cadeira sobre longarina, material assento e encosto: compensado, espuma injetada, material revestimento assento e encosto: vinil, cor: preta, quantidade assentos: 3, características adicionais: 2 braços por assento, comprimento longarina: 1,65 m, largura longarina: 0,63 m						

R. Farid Stephens, 179 - Pioneiros, CEP 83833-008 - Fazenda Rio Grande - PR | Fone: (41) 3627-1664



05.684.135/0001-37

Porte da empresa: ME/EPP

VITRINE Sim Sim 4 R\$ 1.473,0000 R\$ 5.892,0000 22/02/2021

AMBIENTES
PARA
ESCRITORIO
LTDA

Marca: VITRINE

Fabricante: VITRINE

Modelo / Versão: 1003.3L

Descrição Detalhada do Objeto Ofertado: Cadeira sobre Longarina material assento e encosto com espuma injetada e revestimento em vinil cor preta, com 3 assento e 2 braços por assento, comprimento da longarina 1,65m, largura 0,63m - cor preta

Porte da empresa: ME/EPP

17.227.691/0001-63 FERNANDO Sim Sim 4 R\$ 1.473,0000 R\$ 5.892,0000 05/03/2021
PEREIRA EIRELI 15:06:25

Marca: MARTIFLEX

Fabricante: MARTIFLEX

Modelo / Versão: 3 LUGARES

Descrição Detalhada do Objeto Ofertado: Cadeira sobre longarina, material assento e encosto: compensado, espuma injetada, material revestimento assento e encosto: vinil, cor preta, quantidade assentos: 3, características adicionais: 2 braços por assento, comprimento longarina: 1,65m, largura longarina: 0,63m - cor preta

Porte da empresa: ME/EPP

08.855.152/0001-88 VINICIUS DO Sim Sim 4 R\$ 1.473,0000 R\$ 5.892,0000 08/03/2021
AMARAL 10:20:50
ROLANDIA

Marca: PRIMAX

Fabricante: PRIMAX

Modelo / Versão: PMX-EXELONG03BRC

Descrição Detalhada do Objeto Ofertado: Cadeira sobre longarina, material assento e encosto: compensado, espuma injetada, material revestimento assento e encosto: vinil, cor: preta, quantidade assentos: 3, características adicionais: 2 braços por assento, comprimento longarina: 1,65 m, largura longarina: 0,63 m - cor: preta

Porte da empresa: ME/EPP

04.063.503/0001-67 SANTA Sim Sim 4 R\$ 1.473,0000 R\$ 5.892,0000 08/03/2021
TEREZINHA 16:19:32
COMERCIO DE
MOVEIS EIRELI

Marca: FKGRUPO

Fabricante: FKGRUPO

Modelo / Versão: LONGARINA DIRETOR

Descrição Detalhada do Objeto Ofertado: Cadeira sobre longarina, material assento e encosto: compensado, espuma injetada, material revestimento assento e encosto vinil, cor: preta, quantidade assentos: 3, características adicionais: 2 braços por assento, comprimento longarina: 1,65m, largura longarina: 0,63m - Cor: Preta.

Porte da empresa: ME/EPP

21.966.683/0001-06 MOBILE Sim Sim 4 R\$ 1.473,0000 R\$ 5.892,0000 08/03/2021
COMERCIAL E 18:59:34
LOGISTICA
EIRELI

Marca: FK GRUPO

Fabricante: FK GRUPO

Modelo / Versão: L3DIR-LB

Descrição Detalhada do Objeto Ofertado: Cadeira sobre longarina, material assento e encosto: compensado, espuma injetada, revestimento assento e encosto em vinil sintético cor preto, 3 lugares, com 3 pares de braços, longarina 1,65 x 063 cor preta.

Porte da empresa: ME/EPP

29.125.166/0001-16 MONIQUE Sim Sim 4 R\$ 1.473,3500 R\$ 5.893,4000 01/03/2021
CRACCO DE 15:05:20
CASTRO -
REPARACAO DE
ARTIGOS DO
MOBI

Marca: Própria

Fabricante: BRASILIANA INDÚSTRIA E COMERCIO LTDA.

Modelo / Versão: LONG3L

Descrição Detalhada do Objeto Ofertado: CADEIRA SOBRE LONGARINA, MATERIAL ASSENTO E ENCOSTO COMPENSADO/ESPUMA INJETADA, MATERIAL REVESTIMENTO ASSENTO E ENCOSTO VINIL, COR PRETA, QUANTIDADE ASSENTOS 3, CARACTERÍSTICAS ADICIONAIS 2 BRAÇOS POR ASSENTO, COMPRIMENTO LONGARINA 1,65 M, LARGURA LONGARINA 0,63 M (conforme edital)

Porte da empresa: ME/EPP

12.991.409/0001-04 BALI Sim Sim 4 R\$ 1.473,3500 R\$ 5.893,4000 04/03/2021
COMERCIAL 08:54:38
LTDA

Marca: BALI

Fabricante: BALI

Modelo / Versão: Basic Diretor 3 Lugares

Descrição Detalhada do Objeto Ofertado: CADEIRA SOBRE LONGARINA, MATERIAL ASSENTO E ENCOSTO COMPENSADO/ESPUMA INJETADA, MATERIAL REVESTIMENTO ASSENTO E ENCOSTO VINIL, COR PRETA,





QUANTIDADE ASSENTOS 3, CARACTERÍSTICAS ADICIONAIS 2 BRACOS POR ASSENTO, COMPRIMENTO LONGARINA 1,65 M, LARGURA LONGARINA 0,63 M

Porte da empresa: ME/EPP

26.655.819/0001-80 MAW Sim Sim 4 R\$ 1.473,3500 R\$ 5.893,4000 04/03/2021
 COMERCIO DE MOVEIS E EQUIPAMENTOS LTDA
Marca: Nilmar
Fabricante: NILMAR
Modelo / Versão: LNM
Descrição Detalhada do Objeto Ofertado: Longarina com 3 cadeiras com assento e encosto (com espuma e estofado) e braços em aço inoxidável
Porte da empresa: ME/EPP



11.943.540/0001-25 FARIAS E FARIAS MOVEIS LTDA Sim Sim 4 R\$ 1.473,3500 R\$ 5.893,4000 04/03/2021 16:37:28
Marca: Mellaninos
Fabricante: Mellaninos
Modelo / Versão: longarina
Descrição Detalhada do Objeto Ofertado: CADEIRA SOBRE LONGARINA, MATERIAL ASSENTO E ENCOSTO COMPENSADO/ESPUMA INJETADA, MATERIAL REVESTIMENTO ASSENTO E ENCOSTO VINIL, COR PRETA, QUANTIDADE ASSENTOS 3, CARACTERÍSTICAS ADICIONAIS 2 BRAÇOS POR ASSENTO, COMPRIMENTO LONGARINA 1,65 M, LARGURA LONGARINA 0,63 M
Porte da empresa: ME/EPP

14.423.827/0001-12 NATALIA MARTINS TAVARES Sim Sim 4 R\$ 1.473,3500 R\$ 5.893,4000 06/03/2021 11:12:33
Marca: Marca Própria
Fabricante: Natalia Martins Tavares - EPP
Modelo / Versão: Longarina 3 lugares Estofada
Descrição Detalhada do Objeto Ofertado: Longarina com 3 cadeiras com assento e encosto almofadado (com espuma e estofado) e braços em aço inoxidável
Porte da empresa: ME/EPP

00.662.572/0001-36 FORM WOOD INDUSTRIA E COMERCIO DE MOVEIS LTDA Sim Sim 4 R\$ 1.473,3500 R\$ 5.893,4000 08/03/2021 14:44:14
Marca: MARTIFLEX
Fabricante: MARTIFLEX
Modelo / Versão: CADEIRA LONGARINA
Descrição Detalhada do Objeto Ofertado: CADEIRA SOBRE LONGARINA, MATERIAL ASSENTO E ENCOSTO COMPENSADO/ESPUMA INJETADA, MATERIAL REVESTIMENTO ASSENTO E ENCOSTO VINIL, COR PRETA, QUANTIDADE ASSENTOS 3, CARACTERÍSTICAS ADICIONAIS 2 BRAÇOS POR ASSENTO, COMPRIMENTO LONGARINA 1,65 M, LARGURA LONGARINA 0,63 M
Porte da empresa: ME/EPP

29.209.847/0001-62 BELCHAIR COMERCIO DE MOVEIS EIRELI Não Não 4 R\$ 1.473,3500 R\$ 5.893,4000 08/03/2021 15:00:23
Marca: TOK
Fabricante: TOK PLAST
Modelo / Versão: L3/98
Descrição Detalhada do Objeto Ofertado: Cadeira sobre longarina, material assento e encosto: compensado, espuma injetada, material revestimento assento e encosto: vinil, cor: preta, quantidade assentos: 3a características adicionais: 2 braços por assento. comprimento longarina: 1,65 m, largura longarina: 0,63 m — Cor: Preta VALIDADE DA PROPOSTA 60 DIAS - DE ACORDO COM EDITAL E ANEXOS
Porte da empresa: Demais (Diferente de ME/EPP)

07.875.146/0001-20 SERRA MOBILE INDUSTRIA E COMERCIO LTDA Sim Sim 4 R\$ 1.473,3500 R\$ 5.893,4000 08/03/2021 15:56:11
Marca: TOK
Fabricante: TOK PLASTI METAL LTDA
Modelo / Versão: L3/98
Descrição Detalhada do Objeto Ofertado: Cadeira sobre longarina, material assento e encosto: compensado, espuma injetada, material revestimento assento e encosto: vinil, cor: preta, quantidade assentos: 3a características adicionais: 2 braços por assento. comprimento longarina: 1,65 m, largura longarina: 0,63 m — Cor: Preta Procedência Nacional Validade da proposta: 60 (sessenta) dias.
Porte da empresa: ME/EPP

31.075.213/0001-06 RIO FLEX COMERCIO DE EQUIPAMENTOS PARA ESCRITORIO LTDA Sim Sim 4 R\$ 1.473,3500 R\$ 5.893,4000 08/03/2021 16:54:07
Marca: RIO FLEX
Fabricante: RIO FLEX
Modelo / Versão: LONG01RIO
Descrição Detalhada do Objeto Ofertado: CADEIRA SOBRE LONGARINA, MATERIAL ASSENTO E ENCOSTO

R. Farid Stephens, 179 - Pioneiros, CEP 83833-008 - Fazenda Rio Grande - PR | Fone: (41) 3627-1664



COMPENSADO/ESPUMA INJETADA, MATERIAL REVESTIMENTO ASSENTO E ENCOSTO VINIL, COR, PRETA, QUANTIDADE ASSENTOS 3, CARACTERÍSTICAS ADICIONAIS: 2 BRAÇOS POR ASSENTO, COMPRIMENTO LONGARINA 1,65 M, LARGURA LONGARINA 0,63 M

Porte da empresa: ME/EPP

15.764.033/0001-85 M MOBILE Sim Sim 4 R\$ 1.473,3500 R\$ 5.893,4000 09/03/2021 09:21:50

EIRELI

Marca: BLUMEN

Fabricante: BLUMEN

Modelo / Versão: BLUMEN

Descrição Detalhada do Objeto Ofertado: Cadeira sobre longarina, material assento compensado, espuma injetada, material revestimento assento e encosto: vinil, cor: preta, quantidade assentos: 3, características adicionais: 2 braços por assento, comprimento longarina: 1,65 m, largura longarina: 0,63 m

Porte da empresa: ME/EPP

94.521.341/0001-56 CAPELLI & CAPELLI LTDA Sim Sim 4 R\$ 2.000,0000 R\$ 8.000,0000 09/03/2021 09:21:50

Marca: TOK

Fabricante: TOK PLASTMETAL

Modelo / Versão: L3\98

Descrição Detalhada do Objeto Ofertado: Cadeira sobre longarina, material assento e encosto: compensado, espuma injetada, material revestimento assento e encosto: vinil, cor: preta, quantidade assentos: 3a características adicionais: 2 braços por assento. comprimento longarina: 1,65 m, largura longarina: 0,63 m — Cor: Preta

Porte da empresa: ME/EPP



Lances (Obs: lances com * na frente foram excluídos pelo pregoeiro)

Valor do Lance	CNPJ/CPF	Data/Hora Registro
R\$ 8.000,0000	94.521.341/0001-56	09/03/2021 09:31:31:400
R\$ 5.893,4000	15.764.033/0001-85	09/03/2021 09:31:31:400
R\$ 5.893,4000	07.875.146/0001-20	09/03/2021 09:31:31:400
R\$ 5.893,4000	31.075.213/0001-06	09/03/2021 09:31:31:400
R\$ 5.893,4000	29.125.166/0001-16	09/03/2021 09:31:31:400
R\$ 5.893,4000	12.991.409/0001-04	09/03/2021 09:31:31:400
R\$ 5.893,4000	26.655.819/0001-80	09/03/2021 09:31:31:400
R\$ 5.893,4000	11.943.540/0001-25	09/03/2021 09:31:31:400
R\$ 5.893,4000	14.423.827/0001-12	09/03/2021 09:31:31:400
R\$ 5.893,4000	00.662.572/0001-36	09/03/2021 09:31:31:400
R\$ 5.893,4000	29.209.847/0001-62	09/03/2021 09:31:31:400
R\$ 5.892,0000	05.684.135/0001-37	09/03/2021 09:31:31:400
R\$ 5.892,0000	08.855.152/0001-88	09/03/2021 09:31:31:400
R\$ 5.892,0000	04.063.503/0001-67	09/03/2021 09:31:31:400
R\$ 5.892,0000	21.966.683/0001-06	09/03/2021 09:31:31:400
R\$ 5.892,0000	17.227.691/0001-63	09/03/2021 09:31:31:400
R\$ 5.890,0000	31.347.547/0001-91	09/03/2021 09:31:31:400
R\$ 5.888,0000	36.935.309/0001-10	09/03/2021 09:31:31:400
R\$ 5.880,0000	33.629.425/0001-13	09/03/2021 09:31:31:400
R\$ 5.880,0000	04.563.256/0001-68	09/03/2021 09:31:31:400
R\$ 5.690,4100	04.063.503/0001-67	09/03/2021 13:16:13:223
R\$ 5.680,0000	36.935.309/0001-10	09/03/2021 13:17:00:367
R\$ 5.611,4500	04.063.503/0001-67	09/03/2021 13:17:10:057
R\$ 5.539,1100	04.063.503/0001-67	09/03/2021 13:17:21:597
R\$ 5.528,0000	08.855.152/0001-88	09/03/2021 13:17:35:763
R\$ 5.500,0000	11.943.540/0001-25	09/03/2021 13:17:50:903
R\$ 5.452,2800	04.063.503/0001-67	09/03/2021 13:17:59:213
R\$ 5.418,7500	04.063.503/0001-67	09/03/2021 13:18:19:983
R\$ 5.400,0000	08.855.152/0001-88	09/03/2021 13:18:45:047
R\$ 5.408,7500	04.063.503/0001-67	09/03/2021 13:18:54:500
R\$ 5.368,5800	04.063.503/0001-67	09/03/2021 13:19:02:330
R\$ 5.300,0000	21.966.683/0001-06	09/03/2021 13:19:08:347
R\$ 5.358,5800	04.063.503/0001-67	09/03/2021 13:19:13:797
R\$ 5.000,0000	11.943.540/0001-25	09/03/2021 13:19:15:410
R\$ 4.990,0000	08.855.152/0001-88	09/03/2021 13:19:27:153
R\$ 5.339,5800	04.063.503/0001-67	09/03/2021 13:19:27:440
R\$ 5.329,5800	04.063.503/0001-67	09/03/2021 13:19:29:757
R\$ 5.260,3600	04.063.503/0001-67	09/03/2021 13:19:34:953
R\$ 5.222,7500	04.063.503/0001-67	09/03/2021 13:19:42:417

R. Farid Stephens, 179 - Pioneiros, CEP 83833-008 - Fazenda Rio Grande - PR | Fone: (41) 3627-1664



CÂMARA MUNICIPAL DE FAZENDA RIO GRANDE / PR



R\$ 5.212,7500	04.063.503/0001-67	09/03/2021 13:20:02:483
R\$ 5.202,2500	04.063.503/0001-67	09/03/2021 13:20:03:773
R\$ 5.192,2500	04.063.503/0001-67	09/03/2021 13:20:05:050
R\$ 4.900,0000	11.943.540/0001-25	09/03/2021 13:20:06:890
R\$ 5.182,2500	04.063.503/0001-67	09/03/2021 13:20:08:333
R\$ 5.038,9200	04.063.503/0001-67	09/03/2021 13:20:14:663
R\$ 4.998,8200	04.063.503/0001-67	09/03/2021 13:20:17:807
R\$ 4.988,8200	04.063.503/0001-67	09/03/2021 13:20:21:717
R\$ 4.978,8200	04.063.503/0001-67	09/03/2021 13:20:25:493
R\$ 4.914,5800	04.063.503/0001-67	09/03/2021 13:20:27:920
R\$ 4.904,5800	04.063.503/0001-67	09/03/2021 13:20:35:977
R\$ 4.880,0000	08.855.152/0001-88	09/03/2021 13:20:39:893
R\$ 4.894,5800	04.063.503/0001-67	09/03/2021 13:20:42:143
R\$ 4.767,4300	04.063.503/0001-67	09/03/2021 13:20:44:043
R\$ 4.757,4300	04.063.503/0001-67	09/03/2021 13:20:48:427
R\$ 4.500,0000	11.943.540/0001-25	09/03/2021 13:20:50:530
R\$ 4.740,9800	04.063.503/0001-67	09/03/2021 13:20:51:193
R\$ 4.578,8700	04.063.503/0001-67	09/03/2021 13:20:53:370
R\$ 4.568,8700	04.063.503/0001-67	09/03/2021 13:20:58:283
R\$ 4.558,8700	04.063.503/0001-67	09/03/2021 13:21:01:343
R\$ 4.480,0000	08.855.152/0001-88	09/03/2021 13:21:02:570
R\$ 4.544,1700	04.063.503/0001-67	09/03/2021 13:21:02:873
R\$ 4.534,1700	04.063.503/0001-67	09/03/2021 13:21:05:317
R\$ 4.463,8300	04.063.503/0001-67	09/03/2021 13:21:09:807
R\$ 4.453,8300	04.063.503/0001-67	09/03/2021 13:21:16:087
R\$ 4.389,3900	04.063.503/0001-67	09/03/2021 13:21:18:290
R\$ 4.200,0000	11.943.540/0001-25	09/03/2021 13:21:22:330
R\$ 4.375,3700	04.063.503/0001-67	09/03/2021 13:21:29:467
R\$ 4.000,0000	08.855.152/0001-88	09/03/2021 13:21:31:170
R\$ 4.105,1500	04.063.503/0001-67	09/03/2021 13:21:37:227
R\$ 4.095,1500	04.063.503/0001-67	09/03/2021 13:21:39:487
R\$ 4.050,1300	04.063.503/0001-67	09/03/2021 13:21:46:320
R\$ 3.665,8800	04.063.503/0001-67	09/03/2021 13:21:48:697
R\$ 5.650,0000	36.935.309/0001-10	09/03/2021 13:21:50:917
R\$ 3.432,0000	08.855.152/0001-88	09/03/2021 13:21:55:277
R\$ 5.618,0300	36.935.309/0001-10	09/03/2021 13:21:58:467
R\$ 5.596,0600	36.935.309/0001-10	09/03/2021 13:22:02:217
R\$ 5.800,0000	31.347.547/0001-91	09/03/2021 13:22:02:733
R\$ 3.422,0000	36.935.309/0001-10	09/03/2021 13:22:02:910
R\$ 3.565,7000	04.063.503/0001-67	09/03/2021 13:22:03:300
R\$ 3.438,2500	04.063.503/0001-67	09/03/2021 13:22:10:753
R\$ 3.428,2500	04.063.503/0001-67	09/03/2021 13:22:14:487
R\$ 3.321,6900	04.063.503/0001-67	09/03/2021 13:22:23:413
R\$ 3.255,5300	04.063.503/0001-67	09/03/2021 13:22:32:117
R\$ 3.300,0000	21.966.683/0001-06	09/03/2021 13:22:33:953
R\$ 3.245,5300	04.063.503/0001-67	09/03/2021 13:22:35:507
R\$ 3.300,0000	11.943.540/0001-25	09/03/2021 13:22:36:930
R\$ 5.400,0000	00.662.572/0001-36	09/03/2021 13:22:37:907
R\$ 3.235,5300	04.063.503/0001-67	09/03/2021 13:22:38:880
R\$ 5.000,0000	31.347.547/0001-91	09/03/2021 13:22:41:350
R\$ 3.225,5300	04.063.503/0001-67	09/03/2021 13:22:43:860
R\$ 3.150,9100	04.063.503/0001-67	09/03/2021 13:22:46:353
R\$ 3.140,9100	04.063.503/0001-67	09/03/2021 13:22:51:580
R\$ 3.130,9100	04.063.503/0001-67	09/03/2021 13:22:54:197
R\$ 3.087,5000	04.063.503/0001-67	09/03/2021 13:22:56:413
R\$ 2.947,9500	04.063.503/0001-67	09/03/2021 13:23:02:463
R\$ 2.937,9500	04.063.503/0001-67	09/03/2021 13:23:03:873
R\$ 2.927,9500	04.063.503/0001-67	09/03/2021 13:23:12:567

R. Farid Stephens, 179 - Pioneiros, CEP 83833-008 - Fazenda Rio Grande - PR | Fone: (41) 3627-1664



CÂMARA MUNICIPAL DE FAZENDA RIO GRANDE / PR



R\$ 4.500,0000	31.347.547/0001-91	09/03/2021 13:23:27:917
R\$ 3.392,0000	36.935.309/0001-10	09/03/2021 13:23:46:650
R\$ 2.700,0000	36.935.309/0001-10	09/03/2021 13:23:53:473
R\$ 5.200,0000	94.521.341/0001-56	09/03/2021 13:24:23:787
R\$ 2.650,0000	21.966.683/0001-06	09/03/2021 13:25:15:737
R\$ 5.380,0000	26.655.819/0001-80	09/03/2021 13:25:28:693
R\$ 2.640,0000	36.935.309/0001-10	09/03/2021 13:25:53:433
R\$ 4.000,0000	31.347.547/0001-91	09/03/2021 13:26:12:037
R\$ 5.200,0000	29.209.847/0001-62	09/03/2021 13:27:27:473
R\$ 2.629,8200	04.063.503/0001-67	09/03/2021 13:28:15:527
R\$ 2.612,8500	04.063.503/0001-67	09/03/2021 13:28:21:750
R\$ 2.602,0000	36.935.309/0001-10	09/03/2021 13:28:35:780
R\$ 5.880,0000	15.764.033/0001-85	09/03/2021 13:28:40:730
R\$ 2.602,5400	04.063.503/0001-67	09/03/2021 13:29:04:583
R\$ 1.302,0800	07.875.146/0001-20	09/03/2021 13:29:34:807
R\$ 5.016,0000	05.684.135/0001-37	09/03/2021 13:30:36:650
R\$ 5.800,0000	31.075.213/0001-06	09/03/2021 13:58:27:073
R\$ 2.544,0000	36.935.309/0001-10	09/03/2021 13:59:03:300

Não existem lances de desempate ME/EPP para o item

Eventos do Item

Evento	Data	Observações
Recusa	10/03/2021 10:21:36	Recusa da proposta. Fornecedor: SERRA MOBILE INDUSTRIA E COMERCIO LTDA, CNPJ/CPF: 07.875.146/0001-20, pelo melhor lance de R\$ 1.302,0800. Motivo: Empresa solicitou a retirada da proposta, visto que houve divergência no envio do lance.
Recusa	10/03/2021 10:23:12	Recusa da proposta. Fornecedor: MAQUIR INDUSTRIA E COMERCIO DE MOVEIS CORPORATIVOS LTDA, CNPJ/CPF: 36.935.309/0001-10, pelo melhor lance de R\$ 2.544,0000. Motivo: Desconformidade com o item 4.7.1 do edital.
Recusa	10/03/2021 10:26:38	Recusa da proposta. Fornecedor: VINICIUS DO AMARAL ROLANDIA, CNPJ/CPF: 08.855.152/0001-88, pelo melhor lance de R\$ 3.432,0000. Motivo: Desconformidade com o item 4.7.1 do edital.
Recusa	10/03/2021 10:28:39	Recusa da proposta. Fornecedor: RIO FLEX COMERCIO DE EQUIPAMENTOS PARA ESCRITORIO LTDA, CNPJ/CPF: 31.075.213/0001-06, pelo melhor lance de R\$ 5.800,0000. Motivo: Itens ofertados não atendem o exigido pelo edital.
Aceite	10/03/2021 15:05:11	Aceite individual da proposta. Fornecedor: SANTA TEREZINHA COMERCIO DE MOVEIS EIRELI, CNPJ/CPF: 04.063.503/0001-67, pelo melhor lance de R\$ 2.602,5400 e com valor negociado a R\$ 2.602,5200. Motivo: Valor contido na proposta ajustada.
Habilitado	10/03/2021 15:06:13	Habilitação em grupo de propostas. Fornecedor: SANTA TEREZINHA COMERCIO DE MOVEIS EIRELI - CNPJ/CPF: 04.063.503/0001-67

Para consultar intenção de recurso do item, verificar histórico do GRUPO 5.

Item: 21 - GRUPO 5 - CADEIRA FIXA

Propostas Participaram deste item as empresas abaixo relacionadas, com suas respectivas propostas. (As propostas com * na frente foram desclassificadas)

CNPJ/CPF	Fornecedor	ME/EPP Equiparada	Declaração ME/EPP	Quantidade	Valor Unit.	Valor Global	Data/Hora Registro
04.563.256/0001-68	SUPRIMOVEIS MOBILIARIO CORPORATIVO LTDA Marcas: Suprimóveis Fabricante: Suprimóveis Modelo / Versão: CAD04F Descrição Detalhada do Objeto Ofertado: Cadeira fixa, material assento: espuma poliuretano injetado, material encosto: espuma poliuretano injetado, material estrutura: tubo aço, material revestimento assento e encosto: tecido, densidade espuma assento e encosto: controlada, acabamento estrutura: pintado em epóxi, tipo base: fixo, tipo encosto: separado, ligado por mola aço temperado e flexível, características adicionais: com braço. Porte da empresa: ME/EPP	Sim	Sim	53	R\$ 985,0000	R\$ 52.205,0000	08/03/2021 15:44:28
36.935.309/0001-10	MAQUIR INDUSTRIA E COMERCIO DE MOVEIS CORPORATIVOS LTDA	Sim	Sim	53	R\$ 985,0000	R\$ 52.205,0000	08/03/2021 16:34:27

R. Farid Stephens, 179 - Pioneiros, CEP 83833-008 - Fazenda Rio Grande - PR | Fone: (41) 3627-1664



Marca: DINAMIS
Fabricante: DUARIS
Modelo / Versão: CADEIRA FIXA

Descrição Detalhada do Objeto Ofertado: CADEIRA FIXA, MATERIAL ASSENTO ESPUMA POLIURETANO INJETADO, MATERIAL ENCOSTO ESPUMA POLIURETANO INJETADO, MATERIAL ESTRUTURA TUBO AÇO, MATERIAL REVESTIMENTO ASSENTO E ENCOSTO TECIDO, DENSIDADE ESPUMA ASSENTO E ENCOSTO CONTROLADA, ACABAMENTO ESTRUTURA PINTADO EM EPÓXI, TIPO BASE FIXO, TIPO ENCOSTO SEPARADO/LIGADO POR MOLA AÇO TEMPERADO E FLEXÍVEL, CARACTERÍSTICAS ADICIONAIS COM BRAÇO

Porte da empresa: ME/EPP

05.684.135/0001-37 VITRINE Sim Sim 53 R\$ 988,0000 R\$ 52.364,0000 22/02/2021 16:26:25

AMBIENTES
 PARA
 ESCRITORIO
 LTDA

Marca: VITRINE
Fabricante: VITRINE
Modelo / Versão: 1003P

Descrição Detalhada do Objeto Ofertado: Cadeira fixa material estrutura de aço, revestimento assento e encosto tecido, assento e encosto em espuma poliuretano injetado, densidade espuma assento e encosto controlada, acabamento estrutura pintado em epóxi, base fixa, encosto separado, ligado por ola aço temperado e flexível, com braço - cor preta

Porte da empresa: ME/EPP

17.227.691/0001-63 FERNANDO Sim Sim 53 R\$ 988,0000 R\$ 52.364,0000 05/03/2021 15:06:25

PEREIRA EIRELI
Marca: MARTIFLEX
Fabricante: MARTIFLEX
Modelo / Versão: FIXA

Descrição Detalhada do Objeto Ofertado: Cadeira fixa, material assento: espuma poliuretano injetado, material encosto: poliuretano injetado, material estrutura: tubo aço material revestimento assento e encosto; encosto: tecido, densidade espuma assento e encosto: controlada, acabamento estrutura: pintado epoxi, tipo base: fixo, tipo encosto: separado, ligado por mola aço temperado e flexível, características adicionais: com braço - cor preta

Porte da empresa: ME/EPP

08.855.152/0001-88 VINICIUS DO Sim Sim 53 R\$ 988,0000 R\$ 52.364,0000 08/03/2021 10:20:50

AMARAL
 ROLANDIA

Marca: PRIMAX
Fabricante: PRIMAX
Modelo / Versão: PMX-EXCF

Descrição Detalhada do Objeto Ofertado: Cadeira fixa, material assento: espuma poliuretano injetado, material encosto: espuma poliuretano injetado, material estrutura: tubo aço, material revestimento assento e encosto: tecido, densidade espuma assento e encosto: controlada, acabamento estrutura: pintado em epóxi, tipo base: fixo, tipo encosto: separado, ligado por mola aço temperado e flexível, características adicionais: com braço. Cor: preta

Porte da empresa: ME/EPP

33.629.425/0001-13 UP MOBILIARIO Sim Sim 53 R\$ 988,0000 R\$ 52.364,0000 08/03/2021 15:05:06

EIRELI

Marca: MARCA PRÓPRIA
Fabricante: MARCA PRÓPRIA
Modelo / Versão: G301E

Descrição Detalhada do Objeto Ofertado: Cadeira fixa, material assento: espuma poliuretano injetado, material encosto: espuma poliuretano injetado, material estrutura: tubo aço, material revestimento assento e encosto: tecido, densidade espuma assento e encosto: controlada, acabamento estrutura: pintado em epóxi, tipo base: fixo, tipo encosto: separado, ligado por mola aço temperado e flexível, características adicionais: com braço. COR PRETA. VALIDADE DA PROPOSTA: 60 dias - conforme Edital. PRAZO DE ENTREGA: 45 dias - conforme o Edital GARANTIA: 12meses, conforme edital MARCA/MODELO: UP/G301E. LOCAL DE ENTREGA: Conforme especificado no Edital. Declaramos que atendemos todas as condições e especificações do edital.

Porte da empresa: ME/EPP

04.063.503/0001-67 SANTA Sim Sim 53 R\$ 988,0000 R\$ 52.364,0000 08/03/2021 16:19:32

TEREZINHA
 COMERCIO DE
 MOVEIS EIRELI

Marca: FKGRUPO
Fabricante: FKGRUPO
Modelo / Versão: DIRETOR

Descrição Detalhada do Objeto Ofertado: Cadeira fixa, material assento: espuma poliuretano injetado, material encosto: espuma poliuretano injetado, material estrutura: tubo aço, material revestimento assento e encosto: tecido, densidade espuma assento e encosto: controlada, acabamento estrutura pintado em epóxi, tipo base fixo, tipo encosto separados, ligado por mola aço temperado e flexível, características adicionais: com braço. Cor preta

Porte da empresa: ME/EPP

21.966.683/0001-06 MOBILE Sim Sim 53 R\$ 988,0000 R\$ 52.364,0000 08/03/2021 18:59:34

EIRELI

Marca: FK GRUPO
Fabricante: FK GRUPO
Modelo / Versão: DIR-DB

Descrição Detalhada do Objeto Ofertado: Cadeira fixa, material assento e encosto espuma poliuretano injetada densidade controlada, assento e encosto interligado por mola de aço temperado e flexível, base fixa em

R. Farid Stephens, 179 - Pioneiros, CEP 83833-008 - Fazenda Rio Grande - PR | Fone: (41) 3627-1664



"S" tubo de aço pintura epóxi preta, revestimento assento e encosto em tecido polyester, com braços PU, cor preta.
CÂMARA MUNICIPAL DE FAZENDA RIO GRANDE - PR
Porte da empresa: ME/EPP

31.347.547/0001-91 GRATTOS Sim Sim 53 R\$ 988,6000 R\$ 52.395,8000 08/03/2021 17:05:58

INDUSTRIA E COMERCIO DE MOVEIS E SERRALHERIA LT

Marca: PLAXMETAL

Fabricante: PLAXMETAL

Modelo / Versão: OPERATIVA DIRETOR SKY

Descrição Detalhada do Objeto Ofertado: Cadeira fixa, material assento: espuma poliuretano injetado, material encosto: espuma poliuretano injetado, material estrutura: tubo aço, material revestimento assento e encosto: tecido, densidade espuma assento e encosto: controlada, acabamento estrutura: pintado em epóxi, tipo base: fixo, tipo encosto: separado, ligado por mola aço temperado e flexível, características adicionais: com braço

Porte da empresa: ME/EPP

29.125.166/0001-16 MONIQUE Sim Sim 53 R\$ 988,6900 R\$ 52.400,5700 01/03/2021 15:05:20

CRACCO DE CASTRO - REPARACAO DE ARTIGOS DO MOBI

Marca: Própria

Fabricante: BRASILIANA INDÚSTRIA E COMERCIO LTDA.

Modelo / Versão: CFCB

Descrição Detalhada do Objeto Ofertado: CADEIRA FIXA, MATERIAL ASSENTO ESPUMA POLIURETANO INJETADO, MATERIAL ENCOSTO ESPUMA POLIURETANO INJETADO, MATERIAL ESTRUTURA TUBO AÇO, MATERIAL REVESTIMENTO ASSENTO E ENCOSTO TECIDO, DENSIDADE ESPUMA ASSENTO E ENCOSTO CONTROLADA, ACABAMENTO ESTRUTURA PINTADO EM EPÓXI, TIPO BASE FIXO, TIPO ENCOSTO SEPARADO/LIGADO POR MOLA AÇO TEMPERADO E FLEXÍVEL, CARACTERÍSTICAS ADICIONAIS COM BRAÇO (conforme edital)

Porte da empresa: ME/EPP

12.991.409/0001-04 BALI Sim Sim 53 R\$ 988,6900 R\$ 52.400,5700 04/03/2021 08:54:38

COMERCIAL LTDA

Marca: BALI

Fabricante: BALI

Modelo / Versão: Basic Diretor Aproximação "S"

Descrição Detalhada do Objeto Ofertado: CADEIRA FIXA, MATERIAL ASSENTO ESPUMA POLIURETANO INJETADO, MATERIAL ENCOSTO ESPUMA POLIURETANO INJETADO, MATERIAL ESTRUTURA TUBO AÇO, MATERIAL REVESTIMENTO ASSENTO E ENCOSTO TECIDO, DENSIDADE ESPUMA ASSENTO E ENCOSTO CONTROLADA, ACABAMENTO ESTRUTURA PINTADO EM EPÓXI, TIPO BASE FIXO, TIPO ENCOSTO SEPARADO/LIGADO POR MOLA AÇO TEMPERADO E FLEXÍVEL, CARACTERÍSTICAS ADICIONAIS COM BRAÇO

Porte da empresa: ME/EPP

26.655.819/0001-80 MAW Sim Sim 53 R\$ 988,6900 R\$ 52.400,5700 04/03/2021 14:53:43

COMERCIO DE MOVEIS E EQUIPAMENTOS LTDA

Marca: Nilmar

Fabricante: NILMAR

Modelo / Versão: CFNM

Descrição Detalhada do Objeto Ofertado: Cadeira fixa com assento e encosto almofadado (com espuma e estofado) e braços em aço inoxidável

Porte da empresa: ME/EPP

11.943.540/0001-25 FARIAS E Sim Sim 53 R\$ 988,6900 R\$ 52.400,5700 04/03/2021 16:37:28

FARIAS MOVEIS LTDA

Marca: Mellaninos

Fabricante: Mellaninos

Modelo / Versão: Fixa

Descrição Detalhada do Objeto Ofertado: CADEIRA FIXA, MATERIAL ASSENTO ESPUMA POLIURETANO INJETADO, MATERIAL ENCOSTO ESPUMA POLIURETANO INJETADO, MATERIAL ESTRUTURA TUBO AÇO, MATERIAL REVESTIMENTO ASSENTO E ENCOSTO TECIDO, DENSIDADE ESPUMA ASSENTO E ENCOSTO CONTROLADA, ACABAMENTO ESTRUTURA PINTADO EM EPÓXI, TIPO BASE FIXO, TIPO ENCOSTO SEPARADO/LIGADO POR MOLA AÇO TEMPERADO E FLEXÍVEL, CARACTERÍSTICAS ADICIONAIS COM BRAÇO

Porte da empresa: ME/EPP

14.423.827/0001-12 NATALIA Sim Sim 53 R\$ 988,6900 R\$ 52.400,5700 06/03/2021 11:12:33

MARTINS TAVARES

Marca: Marca Própria

Fabricante: Natalia Martins Tavares - EPP

Modelo / Versão: Cadeira Fixa Estofada

Descrição Detalhada do Objeto Ofertado: Cadeira fixa com assento e encosto almofadado (com espuma e estofado) e braços em aço inoxidável.

Porte da empresa: ME/EPP



Processo	Empresa	Sim	Sim	53	R\$ 988,6900	R\$ 52.400,5700	08/03/2021
00.662.572/0001-36	FORM WOOD INDUSTRIA COMERCIO DE MOVEIS LTDA	Sim	Sim	53	R\$ 988,6900	R\$ 52.400,5700	08/03/2021 14:46:14
<p>Marca: MARTIFLEX Fabricante: MARTIFLEX Modelo / Versão: CADEIRA FIXA Descrição Detalhada do Objeto Ofertado: CADEIRA FIXA, MATERIAL ASSENTO ESPUMA POLIURETANO INJETADO, MATERIAL ENCOSTO ESPUMA POLIURETANO INJETADO, MATERIAL ESTRUTURA TUBO AÇO, MATERIAL REVESTIMENTO ASSENTO E ENCOSTO TECIDO, DENSIDADE ESPUMA ASSENTO E ENCOSTO CONTROLADA, ACABAMENTO ESTRUTURA PINTADO EM EPÓXI, TIPO BASE FIXO, TIPO ENCOSTO SEPARADO/LIGADO POR MOLA AÇO TEMPERADO E FLEXÍVEL, CARACTERÍSTICAS ADICIONAIS COM BRAÇO Porte da empresa: ME/EPP</p>							
29.209.847/0001-62	BELCHAIR COMERCIO DE MOVEIS EIRELI	Não	Não	53	R\$ 988,6900	R\$ 52.400,5700	08/03/2021 15:00:23
<p>Marca: TOK Fabricante: TOK PLAST Modelo / Versão: 93SKI Descrição Detalhada do Objeto Ofertado: Cadeira fixa material assento: espuma poliuretano injetado, material encosto: espuma poliuretano injetado, material estrutura: tubo aço, material revestimento assento e encosto: tecido, densidade espuma assento e encosto: controlada, acabamento estrutura: pintado em epóxi, tipo base: fixo, tipo encosto: separado, ligado por mola aço temperado e flexível, características adicionais: com braço. Cor: Preta VALIDADE DA PROPOSTA 60 DIAS - DE ACORDO COM EDITAL E ANEXOS Porte da empresa: Demais (Diferente de ME/EPP)</p>							
07.875.146/0001-20	SERRA MOBILE INDUSTRIA E COMERCIO LTDA	Sim	Sim	53	R\$ 988,6900	R\$ 52.400,5700	08/03/2021 15:56:11
<p>Marca: TOK Fabricante: TOK PLASTI METAL LTDA Modelo / Versão: 93SKI Descrição Detalhada do Objeto Ofertado: Cadeira fixa material assento: espuma poliuretano injetado, material encosto: espuma poliuretano injetado, material estrutura: tubo aço, material revestimento assento e encosto: tecido, densidade espuma assento e encosto: controlada, acabamento estrutura: pintado em epóxi, tipo base: fixo, tipo encosto: separado, ligado por mola aço temperado e flexível, características adicionais: com braço. Cor: Preta Procedência Nacional Validade da proposta: 60 (sessenta) dias. Porte da empresa: ME/EPP</p>							
31.075.213/0001-06	RIO FLEX COMERCIO DE EQUIPAMENTOS PARA ESCRITORIO LTDA	Sim	Sim	53	R\$ 988,6900	R\$ 52.400,5700	08/03/2021 16:54:07
<p>Marca: RIO FLEX Fabricante: RIO FLEX Modelo / Versão: SECF01RIO Descrição Detalhada do Objeto Ofertado: CADEIRA FIXA, MATERIAL ASSENTO ESPUMA POLIURETANO INJETADO, MATERIAL ENCOSTO ESPUMA POLIURETANO INJETADO, MATERIAL ESTRUTURA TUBO AÇO, MATERIAL REVESTIMENTO ASSENTO E ENCOSTO TECIDO, DENSIDADE ESPUMA ASSENTO E ENCOSTO CONTROLADA, ACABAMENTO ESTRUTURA PINTADO EM EPÓXI, TIPO BASE FIXO, TIPO ENCOSTO SEPARADO/LIGADO POR MOLA AÇO TEMPERADO E FLEXÍVEL, CARACTERÍSTICAS ADICIONAIS COM BRAÇO Porte da empresa: ME/EPP</p>							
15.764.033/0001-85	M MOBILE EIRELI	Sim	Sim	53	R\$ 988,6900	R\$ 52.400,5700	09/03/2021 09:27:45
<p>Marca: BLUMEN Fabricante: BLUMEN Modelo / Versão: BLUMEN Descrição Detalhada do Objeto Ofertado: Cadeira fixa, material assento: espuma poliuretano injetado, material encosto: espuma poliuretano injetado, material estrutura: tubo aço, material revestimento assento e encosto: tecido, densidade espuma assento e encosto: controlada, acabamento estrutura: pintado em epóxi, tipo base: fixo, tipo encosto: separado, ligado por mola aço temperado e flexível, características adicionais: com braço Porte da empresa: ME/EPP</p>							
94.521.341/0001-56	CAPELLI & CAPELLI LTDA	Sim	Sim	53	R\$ 1.000,0000	R\$ 53.000,0000	09/03/2021 09:21:50
<p>Marca: TOK Fabricante: TOK PLASTMETAL Modelo / Versão: 93SKI Descrição Detalhada do Objeto Ofertado: Cadeira fixa material assento: espuma poliuretano injetado, material encosto: espuma poliuretano injetado, material estrutura: tubo aço, material revestimento assento e encosto: tecido, densidade espuma assento e encosto: controlada, acabamento estrutura: pintado em epóxi, tipo base: fixo, tipo encosto: separado, ligado por mola aço temperado e flexível, características adicionais: com braço. Cor: Preta Porte da empresa: ME/EPP</p>							



Lances (Obs: lances com * na frente foram excluídos pelo pregoeiro)

Valor do Lance	CNPJ/CPF	Data/Hora Registro
R\$ 53.000,0000	94.521.341/0001-56	09/03/2021 09:31:31:400

R. Farid Stephens, 179 - Pioneiros, CEP 83833-008 - Fazenda Rio Grande - PR | Fone: (41) 3627-1664



CÂMARA MUNICIPAL DE FAZENDA RIO GRANDE / PR



R\$ 52.400,5700	07.875.146/0001-20	09/03/2021 09:31:31:400
R\$ 52.400,5700	15.764.033/0001-85	09/03/2021 09:31:31:400
R\$ 52.400,5700	14.423.827/0001-12	09/03/2021 09:31:31:400
R\$ 52.400,5700	11.943.540/0001-25	09/03/2021 09:31:31:400
R\$ 52.400,5700	29.125.166/0001-16	09/03/2021 09:31:31:400
R\$ 52.400,5700	12.991.409/0001-04	09/03/2021 09:31:31:400
R\$ 52.400,5700	26.655.819/0001-80	09/03/2021 09:31:31:400
R\$ 52.400,5700	00.662.572/0001-36	09/03/2021 09:31:31:400
R\$ 52.400,5700	31.075.213/0001-06	09/03/2021 09:31:31:400
R\$ 52.400,5700	29.209.847/0001-62	09/03/2021 09:31:31:400
R\$ 52.395,8000	31.347.547/0001-91	09/03/2021 09:31:31:400
R\$ 52.364,0000	33.629.425/0001-13	09/03/2021 09:31:31:400
R\$ 52.364,0000	05.684.135/0001-37	09/03/2021 09:31:31:400
R\$ 52.364,0000	08.855.152/0001-88	09/03/2021 09:31:31:400
R\$ 52.364,0000	04.063.503/0001-67	09/03/2021 09:31:31:400
R\$ 52.364,0000	17.227.691/0001-63	09/03/2021 09:31:31:400
R\$ 52.364,0000	21.966.683/0001-06	09/03/2021 09:31:31:400
R\$ 52.205,0000	04.563.256/0001-68	09/03/2021 09:31:31:400
R\$ 52.205,0000	36.935.309/0001-10	09/03/2021 09:31:31:400
R\$ 50.617,8900	04.063.503/0001-67	09/03/2021 13:16:12:977
R\$ 50.607,8900	04.063.503/0001-67	09/03/2021 13:16:41:593
R\$ 50.524,4700	04.063.503/0001-67	09/03/2021 13:17:00:703
R\$ 50.514,0000	36.935.309/0001-10	09/03/2021 13:17:09:780
R\$ 49.842,5100	04.063.503/0001-67	09/03/2021 13:17:10:033
R\$ 49.217,7500	04.063.503/0001-67	09/03/2021 13:17:21:550
R\$ 49.200,0000	08.855.152/0001-88	09/03/2021 13:17:47:860
R\$ 48.467,8700	04.063.503/0001-67	09/03/2021 13:17:59:193
R\$ 49.100,0000	11.943.540/0001-25	09/03/2021 13:18:04:367
R\$ 48.457,8700	04.063.503/0001-67	09/03/2021 13:18:14:320
R\$ 48.168,4000	04.063.503/0001-67	09/03/2021 13:18:19:853
R\$ 48.000,0000	21.966.683/0001-06	09/03/2021 13:18:41:007
R\$ 47.990,0000	08.855.152/0001-88	09/03/2021 13:18:52:373
R\$ 47.862,9000	04.063.503/0001-67	09/03/2021 13:18:53:317
R\$ 47.848,7100	04.063.503/0001-67	09/03/2021 13:18:54:460
R\$ 47.504,6000	04.063.503/0001-67	09/03/2021 13:19:02:390
R\$ 47.448,4900	04.063.503/0001-67	09/03/2021 13:19:13:773
R\$ 47.000,0000	11.943.540/0001-25	09/03/2021 13:19:27:337
R\$ 47.285,5400	04.063.503/0001-67	09/03/2021 13:19:27:477
R\$ 46.000,0000	21.966.683/0001-06	09/03/2021 13:19:28:343
R\$ 47.037,0400	04.063.503/0001-67	09/03/2021 13:19:28:597
R\$ 46.962,7800	04.063.503/0001-67	09/03/2021 13:19:29:717
R\$ 46.941,1100	04.063.503/0001-67	09/03/2021 13:19:31:047
R\$ 45.900,0000	08.855.152/0001-88	09/03/2021 13:19:34:677
R\$ 46.352,9200	04.063.503/0001-67	09/03/2021 13:19:35:003
R\$ 46.033,3700	04.063.503/0001-67	09/03/2021 13:19:42:397
R\$ 42.802,0000	36.935.309/0001-10	09/03/2021 13:20:01:543
R\$ 46.017,3900	04.063.503/0001-67	09/03/2021 13:20:02:430
R\$ 45.927,9800	04.063.503/0001-67	09/03/2021 13:20:03:753
R\$ 45.905,7400	04.063.503/0001-67	09/03/2021 13:20:05:010
R\$ 45.885,7900	04.063.503/0001-67	09/03/2021 13:20:08:290
R\$ 42.790,0000	08.855.152/0001-88	09/03/2021 13:20:14:303
R\$ 44.659,0900	04.063.503/0001-67	09/03/2021 13:20:14:690
R\$ 42.000,0000	11.943.540/0001-25	09/03/2021 13:20:17:323
R\$ 44.315,9400	04.063.503/0001-67	09/03/2021 13:20:17:727
R\$ 44.295,9900	04.063.503/0001-67	09/03/2021 13:20:21:577
R\$ 44.276,0400	04.063.503/0001-67	09/03/2021 13:20:25:657
R\$ 43.723,4100	04.063.503/0001-67	09/03/2021 13:20:27:900
R\$ 41.379,6700	36.935.309/0001-10	09/03/2021 13:20:28:810

R. Farid Stephens, 179 - Pioneiros, CEP 83833-008 - Fazenda Rio Grande - PR | Fone: (41) 3627-1664



CÂMARA MUNICIPAL DE FAZENDA RIO GRANDE / PR



R\$ 43.711,4400	04.063.503/0001-67	09/03/2021 13:20:30:083
R\$ 43.691,4800	04.063.503/0001-67	09/03/2021 13:20:35:933
R\$ 43.666,3000	04.063.503/0001-67	09/03/2021 13:20:42:123
R\$ 42.567,5300	04.063.503/0001-67	09/03/2021 13:20:44:023
R\$ 41.300,0000	08.855.152/0001-88	09/03/2021 13:20:45:787
R\$ 42.547,5700	04.063.503/0001-67	09/03/2021 13:20:48:377
R\$ 42.404,9900	04.063.503/0001-67	09/03/2021 13:20:51:137
R\$ 41.000,2200	04.063.503/0001-67	09/03/2021 13:20:53:307
R\$ 37.469,6700	36.935.309/0001-10	09/03/2021 13:20:57:227
R\$ 40.984,2600	04.063.503/0001-67	09/03/2021 13:20:58:320
R\$ 41.000,0000	11.943.540/0001-25	09/03/2021 13:20:58:357
R\$ 40.964,3100	04.063.503/0001-67	09/03/2021 13:21:01:300
R\$ 40.836,1800	04.063.503/0001-67	09/03/2021 13:21:02:903
R\$ 37.115,8400	36.935.309/0001-10	09/03/2021 13:21:04:920
R\$ 40.820,2200	04.063.503/0001-67	09/03/2021 13:21:05:293
R\$ 40.204,9600	04.063.503/0001-67	09/03/2021 13:21:09:697
R\$ 40.185,0100	04.063.503/0001-67	09/03/2021 13:21:12:993
R\$ 37.078,1200	36.935.309/0001-10	09/03/2021 13:21:15:673
R\$ 40.169,0500	04.063.503/0001-67	09/03/2021 13:21:16:110
R\$ 39.604,1000	04.063.503/0001-67	09/03/2021 13:21:18:307
R\$ 35.635,8400	36.935.309/0001-10	09/03/2021 13:21:19:233
R\$ 39.592,1300	04.063.503/0001-67	09/03/2021 13:21:20:433
R\$ 35.603,8700	36.935.309/0001-10	09/03/2021 13:21:23:500
R\$ 35.335,8400	36.935.309/0001-10	09/03/2021 13:21:26:627
R\$ 39.469,2600	04.063.503/0001-67	09/03/2021 13:21:29:430
R\$ 35.295,8400	36.935.309/0001-10	09/03/2021 13:21:31:590
R\$ 39.453,3000	04.063.503/0001-67	09/03/2021 13:21:32:037
R\$ 35.000,0000	11.943.540/0001-25	09/03/2021 13:21:34:197
R\$ 35.257,6500	36.935.309/0001-10	09/03/2021 13:21:35:210
R\$ 37.087,2800	04.063.503/0001-67	09/03/2021 13:21:37:277
R\$ 29.325,8500	36.935.309/0001-10	09/03/2021 13:21:38:643
R\$ 37.071,3300	04.063.503/0001-67	09/03/2021 13:21:39:550
R\$ 36.675,6500	04.063.503/0001-67	09/03/2021 13:21:46:333
R\$ 34.900,0000	31.075.213/0001-06	09/03/2021 13:21:47:443
R\$ 33.298,2300	04.063.503/0001-67	09/03/2021 13:21:48:637
R\$ 29.300,0000	08.855.152/0001-88	09/03/2021 13:21:49:197
R\$ 33.286,2600	04.063.503/0001-67	09/03/2021 13:21:55:843
R\$ 33.274,2900	04.063.503/0001-67	09/03/2021 13:21:58:943
R\$ 32.395,1500	04.063.503/0001-67	09/03/2021 13:22:03:283
R\$ 52.000,0000	31.347.547/0001-91	09/03/2021 13:22:09:667
R\$ 31.276,7000	04.063.503/0001-67	09/03/2021 13:22:10:800
R\$ 31.256,7600	04.063.503/0001-67	09/03/2021 13:22:14:507
R\$ 30.316,7000	04.063.503/0001-67	09/03/2021 13:22:23:430
R\$ 26.935,8400	36.935.309/0001-10	09/03/2021 13:22:24:610
R\$ 30.300,7500	04.063.503/0001-67	09/03/2021 13:22:25:737
R\$ 29.717,8400	04.063.503/0001-67	09/03/2021 13:22:32:140
R\$ 29.697,9000	04.063.503/0001-67	09/03/2021 13:22:35:557
R\$ 26.903,1500	36.935.309/0001-10	09/03/2021 13:22:38:553
R\$ 29.681,9500	04.063.503/0001-67	09/03/2021 13:22:38:897
R\$ 26.865,1400	36.935.309/0001-10	09/03/2021 13:22:42:793
R\$ 29.666,0000	04.063.503/0001-67	09/03/2021 13:22:43:827
R\$ 26.900,0000	31.075.213/0001-06	09/03/2021 13:22:45:100
R\$ 26.500,0000	11.943.540/0001-25	09/03/2021 13:22:45:230
R\$ 28.995,8400	04.063.503/0001-67	09/03/2021 13:22:46:377
R\$ 26.827,1300	36.935.309/0001-10	09/03/2021 13:22:46:573
R\$ 25.900,0000	21.966.683/0001-06	09/03/2021 13:22:47:437
R\$ 48.000,0000	31.347.547/0001-91	09/03/2021 13:22:47:737
R\$ 25.145,8400	36.935.309/0001-10	09/03/2021 13:22:50:060

R. Farid Stephens, 179 - Pioneiros, CEP 83833-008 - Fazenda Rio Grande - PR | Fone: (41) 3627-1664



CÂMARA MUNICIPAL DE FAZENDA RIO GRANDE



R\$ 28.979,9000	04.063.503/0001-67	09/03/2021 13:22:51:547
R\$ 27.627,1600	04.063.503/0001-67	09/03/2021 13:22:53:023
R\$ 27.567,9300	04.063.503/0001-67	09/03/2021 13:22:54:227
R\$ 25.000,0000	08.855.152/0001-88	09/03/2021 13:22:54:567
R\$ 25.107,8400	36.935.309/0001-10	09/03/2021 13:22:54:977
R\$ 27.225,1600	04.063.503/0001-67	09/03/2021 13:22:56:370
R\$ 20.855,8400	36.935.309/0001-10	09/03/2021 13:22:59:197
R\$ 26.123,2000	04.063.503/0001-67	09/03/2021 13:23:02:480
R\$ 26.107,3400	04.063.503/0001-67	09/03/2021 13:23:03:830
R\$ 47.200,0000	00.662.572/0001-36	09/03/2021 13:23:04:993
R\$ 20.818,0100	36.935.309/0001-10	09/03/2021 13:23:07:650
R\$ 26.091,4900	04.063.503/0001-67	09/03/2021 13:23:08:510
R\$ 20.780,0100	36.935.309/0001-10	09/03/2021 13:23:11:720
R\$ 25.510,1600	04.063.503/0001-67	09/03/2021 13:23:26:207
R\$ 20.000,0000	11.943.540/0001-25	09/03/2021 13:23:27:977
R\$ 23.492,2400	04.063.503/0001-67	09/03/2021 13:23:30:463
R\$ 45.000,0000	31.347.547/0001-91	09/03/2021 13:23:33:760
R\$ 19.500,0000	08.855.152/0001-88	09/03/2021 13:23:41:050
R\$ 22.423,0900	04.063.503/0001-67	09/03/2021 13:23:42:137
R\$ 22.413,0900	04.063.503/0001-67	09/03/2021 13:23:44:217
R\$ 19.400,0000	31.075.213/0001-06	09/03/2021 13:23:50:680
R\$ 20.942,7800	04.063.503/0001-67	09/03/2021 13:23:51:297
R\$ 18.000,0000	36.935.309/0001-10	09/03/2021 13:23:56:967
R\$ 20.333,4500	04.063.503/0001-67	09/03/2021 13:23:59:470
R\$ 17.900,0000	08.855.152/0001-88	09/03/2021 13:24:06:240
R\$ 19.665,7000	04.063.503/0001-67	09/03/2021 13:24:07:040
R\$ 17.800,0000	31.075.213/0001-06	09/03/2021 13:24:43:693
R\$ 17.600,0000	08.855.152/0001-88	09/03/2021 13:24:57:163
R\$ 19.540,5000	04.063.503/0001-67	09/03/2021 13:24:59:020
R\$ 17.590,0000	36.935.309/0001-10	09/03/2021 13:25:12:063
R\$ 17.000,0000	11.943.540/0001-25	09/03/2021 13:25:14:443
R\$ 29.150,0000	94.521.341/0001-56	09/03/2021 13:25:20:340
R\$ 16.900,0000	31.075.213/0001-06	09/03/2021 13:25:21:773
R\$ 16.800,0000	08.855.152/0001-88	09/03/2021 13:25:26:903
R\$ 19.206,6200	04.063.503/0001-67	09/03/2021 13:25:28:323
R\$ 49.800,0000	26.655.819/0001-80	09/03/2021 13:25:39:717
R\$ 16.500,0000	21.966.683/0001-06	09/03/2021 13:25:46:440
R\$ 16.400,0000	08.855.152/0001-88	09/03/2021 13:25:52:643
R\$ 19.039,6800	04.063.503/0001-67	09/03/2021 13:25:53:253
R\$ 16.390,0000	36.935.309/0001-10	09/03/2021 13:26:16:533
R\$ 16.300,0000	21.966.683/0001-06	09/03/2021 13:26:20:010
R\$ 35.000,0000	31.347.547/0001-91	09/03/2021 13:26:20:807
R\$ 16.200,0000	08.855.152/0001-88	09/03/2021 13:26:22:443
R\$ 18.956,2100	04.063.503/0001-67	09/03/2021 13:26:23:657
R\$ 18.906,5500	04.063.503/0001-67	09/03/2021 13:26:26:097
R\$ 16.100,0000	31.075.213/0001-06	09/03/2021 13:26:31:973
R\$ 16.090,0000	36.935.309/0001-10	09/03/2021 13:26:38:403
R\$ 18.781,3500	04.063.503/0001-67	09/03/2021 13:26:39:867
R\$ 16.000,0000	08.855.152/0001-88	09/03/2021 13:26:49:120
R\$ 18.739,6100	04.063.503/0001-67	09/03/2021 13:26:57:487
R\$ 15.990,0000	36.935.309/0001-10	09/03/2021 13:27:07:083
R\$ 18.697,8800	04.063.503/0001-67	09/03/2021 13:27:08:477
R\$ 15.500,0000	08.855.152/0001-88	09/03/2021 13:27:12:947
R\$ 18.664,0700	04.063.503/0001-67	09/03/2021 13:27:14:730
R\$ 15.490,0000	36.935.309/0001-10	09/03/2021 13:27:24:380
R\$ 18.489,2000	04.063.503/0001-67	09/03/2021 13:27:25:930
R\$ 15.400,0000	08.855.152/0001-88	09/03/2021 13:27:30:800
R\$ 29.150,0000	29.209.847/0001-62	09/03/2021 13:27:35:917

R. Farid Stephens, 179 - Pioneiros, CEP 83833-008 - Fazenda Rio Grande - PR | Fone: (41) 3627-1664



CÂMARA MUNICIPAL DE FAZENDA RIO GRANDE / PR



R\$ 14.390,0000	36.935.309/0001-10	09/03/2021 13:28:00:517
R\$ 14.000,0000	08.855.152/0001-88	09/03/2021 13:28:09:160
R\$ 18.026,3000	04.063.503/0001-67	09/03/2021 13:28:15:553
R\$ 13.900,0000	31.075.213/0001-06	09/03/2021 13:28:18:530
R\$ 17.999,9600	04.063.503/0001-67	09/03/2021 13:28:21:533
R\$ 13.400,0000	08.855.152/0001-88	09/03/2021 13:28:27:837
R\$ 17.989,9600	04.063.503/0001-67	09/03/2021 13:28:37:290
R\$ 13.390,0000	36.935.309/0001-10	09/03/2021 13:28:45:170
R\$ 38.690,0000	15.764.033/0001-85	09/03/2021 13:28:54:020
R\$ 13.380,0000	31.075.213/0001-06	09/03/2021 13:28:56:187
R\$ 10.812,0000	08.855.152/0001-88	09/03/2021 13:28:58:110
R\$ 15.356,0000	21.966.683/0001-06	09/03/2021 13:29:05:110
R\$ 17.544,8800	04.063.503/0001-67	09/03/2021 13:29:21:313
R\$ 10.800,0000	31.075.213/0001-06	09/03/2021 13:29:23:677
R\$ 17.534,8800	04.063.503/0001-67	09/03/2021 13:29:29:197
R\$ 17.524,8800	04.063.503/0001-67	09/03/2021 13:29:38:277
R\$ 17.514,8800	04.063.503/0001-67	09/03/2021 13:29:46:177
R\$ 17.504,8800	04.063.503/0001-67	09/03/2021 13:29:51:020
R\$ 555,2600	07.875.146/0001-20	09/03/2021 13:29:52:230
R\$ 17.861,0000	05.684.135/0001-37	09/03/2021 13:30:28:040
R\$ 10.500,0000	31.075.213/0001-06	09/03/2021 13:58:41:980
R\$ 11.727,7900	36.935.309/0001-10	09/03/2021 13:59:18:993

Não existem lances de desempate ME/EPP para o item

Eventos do Item

Evento	Data	Observações
Recusa	10/03/2021 10:21:36	Recusa da proposta. Fornecedor: SERRA MOBILE INDUSTRIA E COMERCIO LTDA, CNPJ/CPF: 07.875.146/0001-20, pelo melhor lance de R\$ 555,2600. Motivo: Empresa solicitou a retirada da proposta, visto que houve divergência no envio do lance.
Recusa	10/03/2021 10:23:12	Recusa da proposta. Fornecedor: MAQUIR INDUSTRIA E COMERCIO DE MOVEIS CORPORATIVOS LTDA, CNPJ/CPF: 36.935.309/0001-10, pelo melhor lance de R\$ 11.727,7900. Motivo: Desconformidade com o item 4.7.1 do edital.
Recusa	10/03/2021 10:26:38	Recusa da proposta. Fornecedor: VINICIUS DO AMARAL ROLANDIA, CNPJ/CPF: 08.855.152/0001-88, pelo melhor lance de R\$ 10.812,0000. Motivo: Desconformidade com o item 4.7.1 do edital.
Recusa	10/03/2021 10:28:39	Recusa da proposta. Fornecedor: RIO FLEX COMERCIO DE EQUIPAMENTOS PARA ESCRITORIO LTDA, CNPJ/CPF: 31.075.213/0001-06, pelo melhor lance de R\$ 10.500,0000. Motivo: Itens ofertados não atendem o exigido pelo edital.
Aceite	10/03/2021 15:05:11	Aceite individual da proposta. Fornecedor: SANTA TEREZINHA COMERCIO DE MOVEIS EIRELI, CNPJ/CPF: 04.063.503/0001-67, pelo melhor lance de R\$ 17.504,8800 e com valor negociado a R\$ 17.504,8400. Motivo: Valor contido na proposta ajustada.
Habilitado	10/03/2021 15:06:13	Habilitação em grupo de propostas. Fornecedor: SANTA TEREZINHA COMERCIO DE MOVEIS EIRELI - CNPJ/CPF: 04.063.503/0001-67

Para consultar intenção de recurso do item, verificar histórico do GRUPO 5.

Item: 23 - GRUPO 5 - CADEIRA ESCRITÓRIO

Propostas Participaram deste item as empresas abaixo relacionadas, com suas respectivas propostas. (As propostas com * na frente foram desclassificadas)

CNPJ/CPF	Fornecedor	ME/EPP Equiparada	Declaração ME/EPP	Quantidade	Valor Unit.	Valor Global	Data/Hora Registro
33.629.425/0001-13	UP MOBILIARIO CORPORATIVO EIRELI	Sim	Sim	18	R\$ 1.640,0000	R\$ 29.520,0000	08/03/2021 15:05:06
<p>Marca: MARCA PRÓPRIA Fabricante: MARCA PRÓPRIA Modelo / Versão: G305E Descrição Detalhada do Objeto Ofertado: Cadeira escritório, material estrutura: aço, material revestimento assento e encosto: tecido 100% poliéster, material encosto: espuma injetada, material assento: espuma injetada, tratamento superficial estrutura: antiferrugem, tipo base: giratória com 5 rodízios duplos, tipo encosto: espaldar alto, apoio braço: com braços, cor: preta, cor estrutura: preta ITEM 22 EDITAL RETIFICADO. VALIDADE DA PROPOSTA: 60 dias - conforme Edital. PRAZO DE ENTREGA: 45 dias - conforme o Edital GARANTIA: 12meses, conforme edital MARCA/MODELO: UP/G305E. LOCAL DE ENTREGA: Conforme especificado no Edital. Declaramos que atendemos todas as condições e especificações do edital. Porte da empresa: ME/EPP</p>							

R. Farid Stephens, 179 - Pioneiros, CEP 83833-008 - Fazenda Rio Grande - PR | Fone: (41) 3627-1664



04.563.256/0001-68 SUPRIMÓVEIS Sim Sim 18 R\$ 1.645,0000 R\$ 29.610,0000 08/03/2021
 MOBILIÁRIO CORPORATIVO LTDA

Marca: Suprimóveis
Fabricante: Suprimóveis
Modelo / Versão: CAD010
Descrição Detalhada do Objeto Ofertado: Cadeira escritório, material estrutura: aço, material revestimento assento e encosto: tecido, material encosto: espuma poliuretano injetado, material assento: espuma poliuretano injetado, tipo base: giratória com 5 rodízios, tipo encosto: regulável, apoio braço: com braços reguláveis, tipo sistema regulagem vertical: pneumático, quantidade pés: 5 un.
Porte da empresa: ME/EPP



36.935.309/0001-10 MAQUIR Sim Sim 18 R\$ 1.645,0000 R\$ 29.610,0000 08/03/2021
 INDUSTRIA E COMERCIO DE MOVEIS CORPORATIVOS LTDA

Marca: DUNAMIS
Fabricante: DUNAMIS
Modelo / Versão: CADEIRA ESCRITORIO
Descrição Detalhada do Objeto Ofertado: CADEIRA ESCRITÓRIO, MATERIAL ESTRUTURA AÇO, MATERIAL REVESTIMENTO ASSENTO E ENCOSTO TECIDO 100% POLIÉSTER, MATERIAL ENCOSTO ESPUMA INJETADA, MATERIAL ASSENTO ESPUMA INJETADA, TRATAMENTO SUPERFICIAL ESTRUTURA ANTIFERRUGEM, TIPO BASE GIRATÓRIA COM 5 RODÍZIOS DUPLOS, TIPO ENCOSTO ESPALDAR ALTO, APOIO BRAÇO COM BRAÇOS, COR PRETA, COR ESTRUTURA PRETA
Porte da empresa: ME/EPP

05.684.135/0001-37 VITRINE Sim Sim 18 R\$ 1.647,0000 R\$ 29.646,0000 22/02/2021
 AMBIENTES PARA ESCRITORIO LTDA

Marca: VITRINE
Fabricante: VITRINE
Modelo / Versão: 1001
Descrição Detalhada do Objeto Ofertado: Cadeira presidente material estrutura de aço, revestimento assento e encosto tecido 100% poliéster, assento e encosto em espuma poliuretano injetado, tratamento superficial estrutura antiferrugem, tipo base giratória 5 rodízios duplos, encosto espaldar alto, apoio de braço – cor preta
Porte da empresa: ME/EPP

17.227.691/0001-63 FERNANDO PEREIRA EIRELI Sim Sim 18 R\$ 1.647,0000 R\$ 29.646,0000 05/03/2021

Marca: MARTIFLEX
Fabricante: MARTIFLEX
Modelo / Versão: PRESIDENTE
Descrição Detalhada do Objeto Ofertado: Cadeira escritório, material estrutura: aço, material revestimento assento e encosto: tecido 100% poliéster, material encosto espuma injetada, material assento: espuma injetada, tratamento superficial estrutura: antiferrugem, tipo base: giratória com 5 rodízios duplos, tipo encosto: espaldar alto, apoio de braço – cor preta
Porte da empresa: ME/EPP

08.855.152/0001-88 VINICIUS DO AMARAL ROLANDIA Sim Sim 18 R\$ 1.647,0000 R\$ 29.646,0000 08/03/2021

Marca: PRIMAX
Fabricante: PRIMAX
Modelo / Versão: PMX-PREGRLXBRC
Descrição Detalhada do Objeto Ofertado: Cadeira escritório, material estrutura aço, material revestimento assento e encosto tecido 100% poliéster, material encosto espuma injetada, material assento espuma injetada, tratamento superficial estrutura antiferrugem, tipo base giratória com 5 rodízios duplos, tipo encosto espaldar alto, apoio braço com braços, cor preta, cor estrutura preta
Porte da empresa: ME/EPP

04.063.503/0001-67 SANTA TEREZINHA COMERCIO DE MOVEIS EIRELI Sim Sim 18 R\$ 1.647,0000 R\$ 29.646,0000 08/03/2021

Marca: FKGRUPO
Fabricante: FKGRUPO
Modelo / Versão: PRESIDENTE
Descrição Detalhada do Objeto Ofertado: Cadeira escritório, material estrutura, aço, material revestimento assento e encosto: tecido 100% poliéster, material encosto: espuma injetada, material assento: espuma injetada, tratamento superficial estrutura antiferrugem, tipo base giratória com 5 rodízios duplos, tipo encosto: espaldar alto, apoio braço: com braços. Cor preta. Cor estrutura preta.
Porte da empresa: ME/EPP

21.966.683/0001-06 MOBILE COMERCIAL E LOGISTICA EIRELI Sim Sim 18 R\$ 1.647,0000 R\$ 29.646,0000 08/03/2021



CÂMARA MUNICIPAL DE FAZENDA RIO GRANDE / PR

Marca: FK GRUPO
Fabricante: FK GRUPO
Modelo / Versão: PRES-TOP-B
Descrição Detalhada do Objeto Ofertado: Cadeira escritório, modelo presidente top 4 espaldar alto, estrutura em aço, material assento e encosto revestimento polyester, material assento e encosto espuma injetada, base giratória com relax tratamento antiferrugem, 5 rodízios duplos nylon, apoio de braços PU cor preta.
Porte da empresa: ME/EPP

31.347.547/0001-91 GRATTOS Sim Sim 18 R\$ 1.647,7000 R\$ 29.658,6000 08/03/2021 17:05:58
 INDUSTRIA E
 COMERCIO DE
 MOVEIS E
 SERRALHERIA
 LT

Marca: PLAXMETAL
Fabricante: PLAXMETAL
Modelo / Versão: OPERATIVA PRESIDENTE
Descrição Detalhada do Objeto Ofertado: Cadeira escritório, material estrutura: aço, material revestimento: poliéster, material encosto: espuma injetada, material assento: espuma injetada, tratamento superficial estrutura: antiferrugem, tipo base: giratória com 5 rodízios duplos, tipo encosto: espaldar alto, apoio braço: com braços, cor: preta, cor estrutura: preta
Porte da empresa: ME/EPP



29.125.166/0001-16 MONIQUE Sim Sim 18 R\$ 1.647,8000 R\$ 29.660,4000 01/03/2021 15:05:20
 CRACCO DE
 CASTRO -
 REPARACAO DE
 ARTIGOS DO
 MOBI

Marca: Própria
Fabricante: BRASILIANA INDÚSTRIA E COMERCIO LTDA.
Modelo / Versão: CPCB
Descrição Detalhada do Objeto Ofertado: CADEIRA ESCRITÓRIO, MATERIAL ESTRUTURA AÇO, MATERIAL REVESTIMENTO ASSENTO E ENCOSTO TECIDO 100% POLIÉSTER, MATERIAL ENCOSTO ESPUMA INJETADA, MATERIAL ASSENTO ESPUMA INJETADA, TRATAMENTO SUPERFICIAL ESTRUTURA ANTIFERRUGEM, TIPO BASE GIRATÓRIA COM 5 RODÍZIOS DUPLOS, TIPO ENCOSTO ESPALDAR ALTO, APOIO BRAÇO COM BRAÇOS, COR PRETA, COR ESTRUTURA PRETA (conforme edital)
Porte da empresa: ME/EPP

12.991.409/0001-04 BALI Sim Sim 18 R\$ 1.647,8000 R\$ 29.660,4000 04/03/2021 08:54:38
 COMERCIAL
 LTDA

Marca: BALI
Fabricante: BALI
Modelo / Versão: Viena Presidente Extra
Descrição Detalhada do Objeto Ofertado: CADEIRA ESCRITÓRIO, MATERIAL ESTRUTURA AÇO, MATERIAL REVESTIMENTO ASSENTO E ENCOSTO TECIDO 100% POLIÉSTER, MATERIAL ENCOSTO ESPUMA INJETADA, MATERIAL ASSENTO ESPUMA INJETADA, TRATAMENTO SUPERFICIAL ESTRUTURA ANTIFERRUGEM, TIPO BASE GIRATÓRIA COM 5 RODÍZIOS DUPLOS, TIPO ENCOSTO ESPALDAR ALTO, APOIO BRAÇO COM BRAÇOS, COR PRETA, COR ESTRUTURA PRETA
Porte da empresa: ME/EPP

26.655.819/0001-80 MAW Sim Sim 18 R\$ 1.647,8000 R\$ 29.660,4000 04/03/2021 14:53:43
 COMERCIO DE
 MOVEIS E
 EQUIPAMENTOS
 LTDA

Marca: Nilmar
Fabricante: NILMAR
Modelo / Versão: CPNM
Descrição Detalhada do Objeto Ofertado: Cadeira presidente com assento e encosto (com espuma e estofado) e braços em aço inoxidável
Porte da empresa: ME/EPP

11.943.540/0001-25 FARIAS E Sim Sim 18 R\$ 1.647,8000 R\$ 29.660,4000 04/03/2021 16:37:28
 FARIAS MOVEIS
 LTDA

Marca: Mellaninos
Fabricante: Mellaninos
Modelo / Versão: Cadeira
Descrição Detalhada do Objeto Ofertado: CADEIRA ESCRITÓRIO, MATERIAL ESTRUTURA AÇO, MATERIAL REVESTIMENTO ASSENTO E ENCOSTO TECIDO 100% POLIÉSTER, MATERIAL ENCOSTO ESPUMA INJETADA, MATERIAL ASSENTO ESPUMA INJETADA, TRATAMENTO SUPERFICIAL ESTRUTURA ANTIFERRUGEM, TIPO BASE GIRATÓRIA COM 5 RODÍZIOS DUPLOS, TIPO ENCOSTO ESPALDAR ALTO, APOIO BRAÇO COM BRAÇOS, COR PRETA, COR ESTRUTURA PRETA
Porte da empresa: ME/EPP

14.423.827/0001-12 NATALIA Sim Sim 18 R\$ 1.647,8000 R\$ 29.660,4000 06/03/2021 11:12:33
 MARTINS
 TAVARES

Marca: Marca Própria
Fabricante: Natalia Martins Tavares - EPP
Modelo / Versão: Cadeira Giratória Presidente
Descrição Detalhada do Objeto Ofertado: Cadeira presidente com assento e encosto almofadado (com espuma e estofado) e braços em aço inoxidável.
Porte da empresa: ME/EPP

(Handwritten signature and initials)

R. Farid Stephens, 179 - Pioneiros, CEP 83833-008 - Fazenda Rio Grande - PR | Fone: (41) 3627-1664



00.662.572/0001-36 FORM WOOD Sim Sim 18 R\$ 1.647,8000 R\$ 29.660,4000 08/03/2021
CAMARA MUNICIPAL DE FAZENDA RIO GRANDE - PR



COMERCIO DE MOVEIS LTDA
Marca: MARTIFLEX
Fabricante: MARTIFLEX
Modelo / Versão: CADEIRA ESCR. POLIES.
Descrição Detalhada do Objeto Ofertado: CADEIRA ESCRITÓRIO, MATERIAL ESTRUTURA AÇO, MATERIAL REVESTIMENTO ASSENTO E ENCOSTO TECIDO 100% POLIÉSTER, MATERIAL ENCOSTO ESPUMA INJETADA, MATERIAL ASSENTO ESPUMA INJETADA, TRATAMENTO SUPERFICIAL ESTRUTURA ANTIFERRUGEM, TIPO BASE GIRATÓRIA COM 5 RODÍZIOS DUPLOS, TIPO ENCOSTO ESPALDAR ALTO, APOIO BRAÇO COM BRAÇOS, COR PRETA, COR ESTRUTURA PRET
Porte da empresa: ME/EPP

29.209.847/0001-62 BELCHAIR Não Não 18 R\$ 1.647,8000 R\$ 29.660,4000 08/03/2021 15:00:23
COMERCIO DE MOVEIS EIRELI

Marca: TOK
Fabricante: TOK PLAST
Modelo / Versão: 91DG13 GIR
Descrição Detalhada do Objeto Ofertado: Cadeira escritório, material estrutura: aço, material revestimento assento e encosto: tecido 100% poliéster, material encosto: espuma injetada, material assento: espuma injetada, tratamento superficial estrutura: antiferrugem tipo base: giratória com 5 rodízios duplos, tipo encosto: espaldar alto, apoio braço: com braços, cor: preta, cor estrutura: preta
Porte da empresa: Demais (Diferente de ME/EPP)

07.875.146/0001-20 SERRA MOBILE Sim Sim 18 R\$ 1.647,8000 R\$ 29.660,4000 08/03/2021 15:56:11
INDUSTRIA E COMERCIO LTDA

Marca: TOK
Fabricante: TOK PLASTI METAL LTDA
Modelo / Versão: 91DG13 GIR
Descrição Detalhada do Objeto Ofertado: Cadeira escritório, material estrutura: aço, material revestimento assento e encosto: tecido 100% poliéster, material encosto: espuma injetada, material assento: espuma injetada, tratamento superficial estrutura: antiferrugem tipo base: giratória com 5 rodízios duplos, tipo encosto: espaldar alto, apoio braço: com braços, cor: preta, cor estrutura: preta
Porte da empresa: ME/EPP

31.075.213/0001-06 RIO FLEX Sim Sim 18 R\$ 1.647,8000 R\$ 29.660,4000 08/03/2021 16:54:07
COMERCIO DE EQUIPAMENTOS PARA ESCRITORIO LTDA

Marca: RIO FLEX
Fabricante: RIO FLEX
Modelo / Versão: PRE01RIO
Descrição Detalhada do Objeto Ofertado: CADEIRA ESCRITÓRIO, MATERIAL ESTRUTURA AÇO, MATERIAL REVESTIMENTO ASSENTO E ENCOSTO TECIDO 100% POLIÉSTER, MATERIAL ENCOSTO ESPUMA INJETADA, MATERIAL ASSENTO ESPUMA INJETADA, TRATAMENTO SUPERFICIAL ESTRUTURA ANTIFERRUGEM, TIPO BASE GIRATÓRIA COM 5 RODÍZIOS DUPLOS, TIPO ENCOSTO ESPALDAR ALTO, APOIO BRAÇO COM BRAÇOS, COR PRETA, COR ESTRUTURA PRETA
Porte da empresa: ME/EPP

15.764.033/0001-85 M MOBILE Sim Sim 18 R\$ 1.647,8000 R\$ 29.660,4000 09/03/2021 09:27:45
EIRELI

Marca: BLUMEN
Fabricante: BLUMEN
Modelo / Versão: BLUMEN
Descrição Detalhada do Objeto Ofertado: Cadeira escritório, material estrutura: aço, material revestimento assento e encosto: tecido, material encosto: espuma poliuretano injetado, material assento: espuma poliuretano injetado, tipo base: giratória com 5 rodízios, tipo encosto: regulável, apoio braço: com braços reguláveis, tipo sistema regulagem vertical: pneumático, quantidade pés: 5 un
Porte da empresa: ME/EPP

94.521.341/0001-56 CAPELLI & CAPELLI LTDA Sim Sim 18 R\$ 2.000,0000 R\$ 36.000,0000 09/03/2021 09:21:50

Marca: TOK
Fabricante: TOK PLASTMETAL
Modelo / Versão: 91DG13 GIR
Descrição Detalhada do Objeto Ofertado: Cadeira escritório, material estrutura: aço, material revestimento assento e encosto: tecido 100% poliéster, material encosto: espuma injetada, material assento: espuma injetada, tratamento superficial estrutura: antiferrugem tipo base: giratória com 5 rodízios duplos, tipo encosto: espaldar alto, apoio braço: com braços, cor: preta, cor estrutura: preta
Porte da empresa: ME/EPP

Lances (Obs: lances com * na frente foram excluídos pelo pregoeiro)

Valor do Lance	CNPJ/CPF	Data/Hora Registro
R\$ 36.000,0000	94.521.341/0001-56	09/03/2021 09:31:31:400
R\$ 29.660,4000	15.764.033/0001-85	09/03/2021 09:31:31:400
R\$ 29.660,4000	07.875.146/0001-20	09/03/2021 09:31:31:400

R. Farid Stephens, 179 - Pioneiros, CEP 83833-008 - Fazenda Rio Grande - PR | Fone: (41) 3627-1664

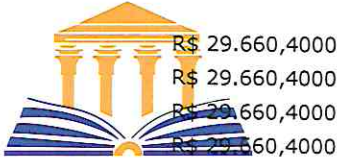

CÂMARA MUNICIPAL DE FAZENDA RIO GRANDE / PR



R\$ 29.660,4000	00.662.572/0001-36	09/03/2021 09:31:31:400
R\$ 29.660,4000	29.209.847/0001-61	09/03/2021 09:31:31:400
R\$ 29.660,4000	31.075.213/0001-06	09/03/2021 09:31:31:400
R\$ 29.660,4000	29.125.166/0001-16	09/03/2021 09:31:31:400
R\$ 29.660,4000	12.991.409/0001-04	09/03/2021 09:31:31:400
R\$ 29.660,4000	26.655.819/0001-80	09/03/2021 09:31:31:400
R\$ 29.660,4000	11.943.540/0001-25	09/03/2021 09:31:31:400
R\$ 29.660,4000	14.423.827/0001-12	09/03/2021 09:31:31:400
R\$ 29.658,6000	31.347.547/0001-91	09/03/2021 09:31:31:400
R\$ 29.646,0000	21.966.683/0001-06	09/03/2021 09:31:31:400
R\$ 29.646,0000	17.227.691/0001-63	09/03/2021 09:31:31:400
R\$ 29.646,0000	05.684.135/0001-37	09/03/2021 09:31:31:400
R\$ 29.646,0000	08.855.152/0001-88	09/03/2021 09:31:31:400
R\$ 29.646,0000	04.063.503/0001-67	09/03/2021 09:31:31:400
R\$ 29.610,0000	36.935.309/0001-10	09/03/2021 09:31:31:400
R\$ 29.610,0000	04.563.256/0001-68	09/03/2021 09:31:31:400
R\$ 29.520,0000	33.629.425/0001-13	09/03/2021 09:31:31:400
R\$ 28.544,9700	04.063.503/0001-67	09/03/2021 13:16:13:277
R\$ 28.492,3500	04.063.503/0001-67	09/03/2021 13:17:00:653
R\$ 28.062,2000	04.063.503/0001-67	09/03/2021 13:17:10:080
R\$ 28.052,0000	36.935.309/0001-10	09/03/2021 13:17:21:210
R\$ 27.668,1200	04.063.503/0001-67	09/03/2021 13:17:21:620
R\$ 27.658,0000	08.855.152/0001-88	09/03/2021 13:17:57:783
R\$ 27.195,1300	04.063.503/0001-67	09/03/2021 13:17:59:433
R\$ 27.100,0000	11.943.540/0001-25	09/03/2021 13:18:19:083
R\$ 27.012,4900	04.063.503/0001-67	09/03/2021 13:18:20:000
R\$ 26.819,7300	04.063.503/0001-67	09/03/2021 13:18:53:353
R\$ 26.809,7300	04.063.503/0001-67	09/03/2021 13:18:54:557
R\$ 26.790,0000	08.855.152/0001-88	09/03/2021 13:19:02:050
R\$ 26.592,6200	04.063.503/0001-67	09/03/2021 13:19:02:373
R\$ 26.557,2200	04.063.503/0001-67	09/03/2021 13:19:13:830
R\$ 26.454,4100	04.063.503/0001-67	09/03/2021 13:19:27:420
R\$ 26.407,1500	04.063.503/0001-67	09/03/2021 13:19:29:733
R\$ 26.393,3600	04.063.503/0001-67	09/03/2021 13:19:31:093
R\$ 26.019,0200	04.063.503/0001-67	09/03/2021 13:19:34:977
R\$ 26.000,0000	11.943.540/0001-25	09/03/2021 13:19:36:130
R\$ 25.990,0000	08.855.152/0001-88	09/03/2021 13:19:40:937
R\$ 25.815,6500	04.063.503/0001-67	09/03/2021 13:19:42:430
R\$ 25.805,4800	04.063.503/0001-67	09/03/2021 13:20:02:450
R\$ 25.791,2800	04.063.503/0001-67	09/03/2021 13:20:05:033
R\$ 27.791,2700	36.935.309/0001-10	09/03/2021 13:20:06:927
R\$ 27.746,3500	36.935.309/0001-10	09/03/2021 13:20:11:900
R\$ 25.007,4700	04.063.503/0001-67	09/03/2021 13:20:14:713
R\$ 24.672,0100	36.935.309/0001-10	09/03/2021 13:20:17:270
R\$ 24.788,2100	04.063.503/0001-67	09/03/2021 13:20:17:710
R\$ 23.812,0000	36.935.309/0001-10	09/03/2021 13:20:21:280
R\$ 24.775,4600	04.063.503/0001-67	09/03/2021 13:20:21:773
R\$ 23.754,3300	36.935.309/0001-10	09/03/2021 13:20:25:120
R\$ 24.500,0000	11.943.540/0001-25	09/03/2021 13:20:25:523
R\$ 24.762,7100	04.063.503/0001-67	09/03/2021 13:20:25:547
R\$ 24.409,6000	04.063.503/0001-67	09/03/2021 13:20:27:937
R\$ 24.399,6000	04.063.503/0001-67	09/03/2021 13:20:30:107
R\$ 23.744,3300	36.935.309/0001-10	09/03/2021 13:20:32:097
R\$ 23.702,3600	36.935.309/0001-10	09/03/2021 13:20:35:680
R\$ 23.657,4300	36.935.309/0001-10	09/03/2021 13:20:40:303
R\$ 24.383,5000	04.063.503/0001-67	09/03/2021 13:20:42:160
R\$ 23.647,4300	36.935.309/0001-10	09/03/2021 13:20:43:567
R\$ 23.680,9700	04.063.503/0001-67	09/03/2021 13:20:44:087

R. Farid Stephens, 179 - Pioneiros, CEP 83833-008 - Fazenda Rio Grande - PR | Fone: (41) 3627-1664



CÂMARA MUNICIPAL DE FAZENDA RIO GRANDE PR



R\$ 20.834,3300	36.935.309/0001-10	09/03/2021 13:20:47:087
R\$ 23.668,2100	04.063.503/0001-67	09/03/2021 13:20:48:997
R\$ 23.577,0500	04.063.503/0001-67	09/03/2021 13:20:51:153
R\$ 20.800,0000	08.855.152/0001-88	09/03/2021 13:20:51:370
R\$ 22.678,8700	04.063.503/0001-67	09/03/2021 13:20:53:390
R\$ 22.668,6600	04.063.503/0001-67	09/03/2021 13:20:58:300
R\$ 20.788,1600	36.935.309/0001-10	09/03/2021 13:21:00:837
R\$ 22.655,9000	04.063.503/0001-67	09/03/2021 13:21:01:320
R\$ 22.573,9800	04.063.503/0001-67	09/03/2021 13:21:02:927
R\$ 20.000,0000	11.943.540/0001-25	09/03/2021 13:21:07:697
R\$ 20.740,2000	36.935.309/0001-10	09/03/2021 13:21:08:580
R\$ 22.180,3200	04.063.503/0001-67	09/03/2021 13:21:09:710
R\$ 19.198,1600	36.935.309/0001-10	09/03/2021 13:21:12:353
R\$ 22.167,5600	04.063.503/0001-67	09/03/2021 13:21:12:977
R\$ 22.157,3500	04.063.503/0001-67	09/03/2021 13:21:16:067
R\$ 21.795,8800	04.063.503/0001-67	09/03/2021 13:21:18:330
R\$ 21.785,8800	04.063.503/0001-67	09/03/2021 13:21:20:417
R\$ 21.707,2800	04.063.503/0001-67	09/03/2021 13:21:29:450
R\$ 21.697,0700	04.063.503/0001-67	09/03/2021 13:21:32:007
R\$ 20.183,4800	04.063.503/0001-67	09/03/2021 13:21:37:257
R\$ 20.173,2700	04.063.503/0001-67	09/03/2021 13:21:39:440
R\$ 19.139,9800	36.935.309/0001-10	09/03/2021 13:21:42:300
R\$ 19.000,0000	11.943.540/0001-25	09/03/2021 13:21:42:977
R\$ 18.198,1500	36.935.309/0001-10	09/03/2021 13:21:45:997
R\$ 19.920,1400	04.063.503/0001-67	09/03/2021 13:21:46:377
R\$ 17.759,5300	04.063.503/0001-67	09/03/2021 13:21:48:673
R\$ 17.749,5300	04.063.503/0001-67	09/03/2021 13:21:55:863
R\$ 17.739,5300	04.063.503/0001-67	09/03/2021 13:21:58:960
R\$ 17.177,4000	04.063.503/0001-67	09/03/2021 13:22:03:460
R\$ 17.700,0000	08.855.152/0001-88	09/03/2021 13:22:04:270
R\$ 18.148,1500	36.935.309/0001-10	09/03/2021 13:22:06:817
R\$ 16.462,2600	04.063.503/0001-67	09/03/2021 13:22:10:773
R\$ 15.344,1500	36.935.309/0001-10	09/03/2021 13:22:13:860
R\$ 16.449,5100	04.063.503/0001-67	09/03/2021 13:22:14:527
R\$ 29.000,0000	31.347.547/0001-91	09/03/2021 13:22:16:930
R\$ 15.300,0000	08.855.152/0001-88	09/03/2021 13:22:20:383
R\$ 15.848,4300	04.063.503/0001-67	09/03/2021 13:22:23:447
R\$ 15.838,2300	04.063.503/0001-67	09/03/2021 13:22:25:667
R\$ 15.465,5200	04.063.503/0001-67	09/03/2021 13:22:32:163
R\$ 13.834,1600	36.935.309/0001-10	09/03/2021 13:22:34:710
R\$ 15.452,7700	04.063.503/0001-67	09/03/2021 13:22:35:527
R\$ 15.023,0400	04.063.503/0001-67	09/03/2021 13:22:46:430
R\$ 12.700,0000	11.943.540/0001-25	09/03/2021 13:22:52:480
R\$ 14.154,3100	04.063.503/0001-67	09/03/2021 13:22:53:057
R\$ 14.116,2700	04.063.503/0001-67	09/03/2021 13:22:54:253
R\$ 25.000,0000	31.347.547/0001-91	09/03/2021 13:22:54:917
R\$ 13.896,1400	04.063.503/0001-67	09/03/2021 13:22:56:390
R\$ 13.800,0000	21.966.683/0001-06	09/03/2021 13:22:58:977
R\$ 13.886,1400	04.063.503/0001-67	09/03/2021 13:22:59:693
R\$ 12.500,0000	08.855.152/0001-88	09/03/2021 13:23:00:903
R\$ 11.024,1600	36.935.309/0001-10	09/03/2021 13:23:02:367
R\$ 13.179,7200	04.063.503/0001-67	09/03/2021 13:23:02:440
R\$ 12.500,0000	31.075.213/0001-06	09/03/2021 13:23:02:807
R\$ 13.169,5400	04.063.503/0001-67	09/03/2021 13:23:08:490
R\$ 13.159,3600	04.063.503/0001-67	09/03/2021 13:23:12:547
R\$ 11.000,0000	08.855.152/0001-88	09/03/2021 13:23:23:787
R\$ 12.786,7000	04.063.503/0001-67	09/03/2021 13:23:26:187
R\$ 27.000,0000	00.662.572/0001-36	09/03/2021 13:23:26:527

R. Farid Stephens, 179 - Pioneiros, CEP 83833-008 - Fazenda Rio Grande - PR | Fone: (41) 3627-1664

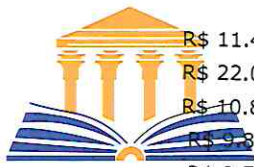

CÂMARA MUNICIPAL DE FAZENDA RIO GRANDE / PR



R\$ 11.493,1100	04.063.503/0001-67	09/03/2021 13:23:30:487
R\$ 22.000,0000	31.075.213/0001-06	09/03/2021 13:23:39:400
R\$ 10.807,7300	04.063.503/0001-67	09/03/2021 13:23:42:180
R\$ 9.862,7900	04.063.503/0001-67	09/03/2021 13:23:51:330
R\$ 9.540,0000	08.855.152/0001-88	09/03/2021 13:23:58:787
R\$ 9.471,1900	04.063.503/0001-67	09/03/2021 13:23:59:407
R\$ 10.953,1700	36.935.309/0001-10	09/03/2021 13:24:00:537
R\$ 9.850,0000	31.075.213/0001-06	09/03/2021 13:24:02:823
R\$ 10.000,0000	36.935.309/0001-10	09/03/2021 13:24:04:073
R\$ 9.042,0300	04.063.503/0001-67	09/03/2021 13:24:07:083
R\$ 8.961,5600	04.063.503/0001-67	09/03/2021 13:24:59:003
R\$ 8.900,0000	31.075.213/0001-06	09/03/2021 13:25:11:040
R\$ 8.890,0000	36.935.309/0001-10	09/03/2021 13:25:23:543
R\$ 8.746,9800	04.063.503/0001-67	09/03/2021 13:25:28:343
R\$ 25.890,0000	26.655.819/0001-80	09/03/2021 13:25:49:800
R\$ 8.639,7000	04.063.503/0001-67	09/03/2021 13:25:53:240
R\$ 8.540,0000	31.075.213/0001-06	09/03/2021 13:26:01:683
R\$ 13.500,0000	94.521.341/0001-56	09/03/2021 13:26:09:950
R\$ 8.500,0000	21.966.683/0001-06	09/03/2021 13:26:10:080
R\$ 8.586,0600	04.063.503/0001-67	09/03/2021 13:26:23:630
R\$ 8.490,0000	36.935.309/0001-10	09/03/2021 13:26:23:840
R\$ 8.554,1400	04.063.503/0001-67	09/03/2021 13:26:26:060
R\$ 20.000,0000	31.347.547/0001-91	09/03/2021 13:26:26:583
R\$ 8.473,6700	04.063.503/0001-67	09/03/2021 13:26:39:827
R\$ 8.400,0000	31.075.213/0001-06	09/03/2021 13:26:47:760
R\$ 8.390,0000	36.935.309/0001-10	09/03/2021 13:26:56:010
R\$ 8.446,8500	04.063.503/0001-67	09/03/2021 13:26:57:533
R\$ 8.420,0300	04.063.503/0001-67	09/03/2021 13:27:08:503
R\$ 8.398,3000	04.063.503/0001-67	09/03/2021 13:27:14:750
R\$ 8.285,9100	04.063.503/0001-67	09/03/2021 13:27:25:980
R\$ 8.200,0000	31.075.213/0001-06	09/03/2021 13:27:32:607
R\$ 8.190,0000	36.935.309/0001-10	09/03/2021 13:27:41:010
R\$ 13.500,0000	29.209.847/0001-62	09/03/2021 13:27:51:107
R\$ 8.100,0000	31.075.213/0001-06	09/03/2021 13:27:58:397
R\$ 8.111,8700	04.063.503/0001-67	09/03/2021 13:28:21:513
R\$ 8.101,8700	04.063.503/0001-67	09/03/2021 13:28:23:820
R\$ 8.090,0000	04.063.503/0001-67	09/03/2021 13:28:25:917
R\$ 8.080,0000	04.063.503/0001-67	09/03/2021 13:28:37:420
R\$ 8.000,0000	31.075.213/0001-06	09/03/2021 13:28:45:743
R\$ 7.990,0000	36.935.309/0001-10	09/03/2021 13:28:51:297
R\$ 16.560,0000	15.764.033/0001-85	09/03/2021 13:29:03:317
R\$ 7.999,7500	04.063.503/0001-67	09/03/2021 13:29:04:567
R\$ 7.950,0000	31.075.213/0001-06	09/03/2021 13:29:04:927
R\$ 7.940,0000	36.935.309/0001-10	09/03/2021 13:29:19:300
R\$ 7.545,7800	04.063.503/0001-67	09/03/2021 13:29:21:087
R\$ 7.535,7800	04.063.503/0001-67	09/03/2021 13:29:26:143
R\$ 7.500,0000	31.075.213/0001-06	09/03/2021 13:29:31:613
R\$ 7.525,7800	04.063.503/0001-67	09/03/2021 13:29:33:227
R\$ 7.490,0000	36.935.309/0001-10	09/03/2021 13:29:39:500
R\$ 7.515,7800	04.063.503/0001-67	09/03/2021 13:29:42:593
R\$ 7.450,0000	31.075.213/0001-06	09/03/2021 13:29:47:290
R\$ 7.505,7800	04.063.503/0001-67	09/03/2021 13:29:48:547
R\$ 9.126,0000	05.684.135/0001-37	09/03/2021 13:30:14:117
R\$ 760,7600	07.875.146/0001-20	09/03/2021 13:30:22:757
R\$ 7.350,0000	31.075.213/0001-06	09/03/2021 13:58:55:190
R\$ 7.170,4800	36.935.309/0001-10	09/03/2021 13:59:29:803

Não existem lances de desempate ME/EPP para o item



CÂMARA MUNICIPAL DE FAZENDA RIO GRANDE

Evento	Data	Observações
Recusa	10/03/2021 10:21:36	Recusa da proposta. Fornecedor: SERRA MOBILE INDUSTRIA E COMERCIO LTDA, CNPJ/CPF: 07.875.146/0001-20, pelo melhor lance de R\$ 760,7600. Motivo: Empresa solicitou a retirada da proposta, visto que houve divergência no envio do lance.
Recusa	10/03/2021 10:23:12	Recusa da proposta. Fornecedor: MAQUIR INDUSTRIA E COMERCIO DE MOVEIS CORPORATIVOS LTDA, CNPJ/CPF: 36.935.309/0001-10, pelo melhor lance de R\$ 7.170,4800. Motivo: Desconformidade com o item 4.7.1 do edital.
Recusa	10/03/2021 10:26:38	Recusa da proposta. Fornecedor: VINICIUS DO AMARAL ROLANDIA, CNPJ/CPF: 08.855.152/0001-88, pelo melhor lance de R\$ 9.540,0000. Motivo: Desconformidade com o item 4.7.1 do edital.
Recusa	10/03/2021 10:28:39	Recusa da proposta. Fornecedor: RIO FLEX COMERCIO DE EQUIPAMENTOS PARA ESCRITORIO LTDA, CNPJ/CPF: 31.075.213/0001-06, pelo melhor lance de R\$ 7.350,0000. Motivo: Itens ofertados não atendem o exigido pelo edital.
Aceite	10/03/2021 15:05:11	Aceite individual da proposta. Fornecedor: SANTA TEREZINHA COMERCIO DE MOVEIS EIRELI, CNPJ/CPF: 04.063.503/0001-67, pelo melhor lance de R\$ 7.505,7800 e com valor negociado a R\$ 7.505,6400. Motivo: Valor contido na proposta ajustada.
Habilitado	10/03/2021 15:06:13	Habilitação em grupo de propostas. Fornecedor: SANTA TEREZINHA COMERCIO DE MOVEIS EIRELI - CNPJ/CPF: 04.063.503/0001-67

Para consultar intenção de recurso do item, verificar histórico do GRUPO 5.

HISTÓRICO DO GRUPO 1

Propostas Participaram deste grupo as empresas abaixo relacionadas, com suas respectivas propostas.
(As propostas com * na frente foram desclassificadas)

CNPJ/CPF	Fornecedor	ME/EPP Equiparada	Declaração ME/EPP	Quantidade	Valor Global	Data/Hora Registro
80.170.897/0001-30	TECNOFLEX INDUSTRIA E COMERCIO DO MOBILIARIO LTDA	Não	Não	-	R\$ 42.957,7700	08/03/2021 19:36:01
04.491.989/0001-34	UNIVERSAL OFFICE LTDA	Sim	Sim	-	R\$ 46.970,0000	05/03/2021 16:38:09
03.328.973/0001-42	MUNDUS NOVUS INDUSTRIA E COMERCIO DE MOVEIS LTDA	Sim	Sim	-	R\$ 53.454,5300	01/03/2021 17:04:17
15.764.033/0001-85	M MOBILE EIRELI	Sim	Sim	-	R\$ 54.270,0000	09/03/2021 09:25:34
33.224.238/0001-50	FRANO INDUSTRIA EIRELI	Sim	Sim	-	R\$ 54.864,0000	01/03/2021 13:34:38
03.611.650/0001-61	BELSCHNEIDER INDUSTRIA DE MOVEIS EIRELI	Sim	Sim	-	R\$ 55.107,7700	24/02/2021 10:55:01
26.655.819/0001-80	MAW COMERCIO DE MOVEIS E EQUIPAMENTOS LTDA	Sim	Sim	-	R\$ 55.107,7700	03/03/2021 09:46:23
11.943.540/0001-25	FARIAS E FARIAS MOVEIS LTDA	Sim	Sim	-	R\$ 55.107,7700	04/03/2021 16:23:09
00.662.572/0001-36	FORM WOOD INDUSTRIA E COMERCIO DE MOVEIS LTDA	Sim	Sim	-	R\$ 55.107,7700	08/03/2021 14:44:14
21.949.157/0001-38	BELNIFER LTDA	Sim	Sim	-	R\$ 55.107,7700	08/03/2021 17:38:32

Eventos do Grupo

Evento	Data	Observações
Aberto	09/03/2021 10:07:10	Item Aberto.
Início 1a Etapa da Disputa Fechada	09/03/2021 10:29:58	Início da etapa fechada. Fornecedores convocados: Fornecedores que apresentaram lance entre R\$ 38.246,2700 e R\$ 39.247,0000.
Reinício da Disputa Fechada	09/03/2021 10:34:58	Reinício da etapa fechada. Fornecedores convocados: Fornecedores com os lances: {1}.
Encerrada Disputa Fechada	09/03/2021 10:39:58	Encerrada etapa fechada do item.
Aguardando convocação ME/EPP	09/03/2021 10:39:58	Aguardando Convocação ME/EPP.
Suspensão aguardando convocação ME/EPP	09/03/2021 11:39:33	Suspensão Aguardando Convocação ME/EPP.



Data/Hora	Evento	Descrição
09/03/2021 14:02:05	Item Reaberto.	Item está em 1º desempate Me/Epp, aguardando lance.
09/03/2021 14:07:12	Desempate - Tempo do Lance Expirado	O Item teve o 1º desempate Me/Epp encerrado às 14:07:05 de 09/03/2021. O tempo expirou e o lance não foi enviado pelo fornecedor FARIAS E FARIAS MOVEIS LTDA, CPF/CNPJ: 11.943.540/0001-25.
09/03/2021 14:07:12	Início do desempate	Item está em 2º desempate Me/Epp, aguardando lance.
09/03/2021 14:12:18	Desempate - Tempo do Lance Expirado	O Item teve o 2º desempate Me/Epp encerrado às 14:12:12 de 09/03/2021. O tempo expirou e o lance não foi enviado pelo fornecedor M MOBILE EIRELI, CPF/CNPJ: 15.764.033/0001-85.
09/03/2021 14:12:18	Encerrado	Item encerrado.
09/03/2021 14:49:31	Abertura do prazo de Convocação - Anexo	Convocado para envio de anexo o fornecedor TECNOFLEX INDUSTRIA E COMERCIO DO MOBILIARIO LTDA, CNPJ/CPF: 80.170.897/0001-30.
09/03/2021 14:49:39	Abertura do prazo de Convocação - Anexo	Convocado para envio de anexo o fornecedor FARIAS E FARIAS MOVEIS LTDA, CNPJ/CPF: 11.943.540/0001-25.
09/03/2021 14:49:46	Abertura do prazo de Convocação - Anexo	Convocado para envio de anexo o fornecedor M MOBILE EIRELI, CNPJ/CPF: 15.764.033/0001-85.
09/03/2021 14:49:54	Abertura do prazo de Convocação - Anexo	Convocado para envio de anexo o fornecedor BELNIFER LTDA, CNPJ/CPF: 21.949.157/0001-38.
09/03/2021 14:50:14	Abertura do prazo de Convocação - Anexo	Convocado para envio de anexo o fornecedor UNIVERSAL OFFICE LTDA, CNPJ/CPF: 04.491.989/0001-34.
09/03/2021 14:58:52	Encerramento do prazo de Convocação - Anexo	Encerrado o prazo de Convocação de Anexo pelo fornecedor TECNOFLEX INDUSTRIA E COMERCIO DO MOBILIARIO LTDA, CNPJ/CPF: 80.170.897/0001-30.
09/03/2021 15:51:54	Encerramento do prazo de Convocação - Anexo	Encerrado o prazo de Convocação de Anexo pelo fornecedor M MOBILE EIRELI, CNPJ/CPF: 15.764.033/0001-85.
09/03/2021 16:05:43	Encerramento do prazo de Convocação - Anexo	Encerrado o prazo de Convocação de Anexo pelo fornecedor BELNIFER LTDA, CNPJ/CPF: 21.949.157/0001-38.
09/03/2021 16:55:35	Encerramento do prazo de Convocação - Anexo	Encerrado pelo Pregoeiro o prazo de Convocação de Anexo do fornecedor FARIAS E FARIAS MOVEIS LTDA, CNPJ/CPF: 11.943.540/0001-25.
09/03/2021 16:55:44	Encerramento do prazo de Convocação - Anexo	Encerrado pelo Pregoeiro o prazo de Convocação de Anexo do fornecedor UNIVERSAL OFFICE LTDA, CNPJ/CPF: 04.491.989/0001-34.
10/03/2021 15:06:13	Habilitado	Habilitação em grupo de propostas. Fornecedor: TECNOFLEX INDUSTRIA E COMERCIO DO MOBILIARIO LTDA - CNPJ/CPF: 80.170.897/0001-30

Não existem intenções de recurso para o item

HISTÓRICO DO GRUPO 2

Propostas Participaram deste grupo as empresas abaixo relacionadas, com suas respectivas propostas. (As propostas com * na frente foram desclassificadas)

CNPJ/CPF	Fornecedor	ME/EPP Equiparada	Declaração ME/EPP	Quantidade	Valor Global	Data/Hora Registro
33.224.238/0001-50	FRANO INDUSTRIA EIRELI	Sim	Sim	-	R\$ 4.362,0000	01/03/2021 13:40:08
03.611.650/0001-61	BELSCHNEIDER INDUSTRIA DE MOVEIS EIRELI	Sim	Sim	-	R\$ 4.383,0000	24/02/2021 10:55:01
11.943.540/0001-25	FARIAS E FARIAS MOVEIS LTDA	Sim	Sim	-	R\$ 4.383,0000	04/03/2021 16:33:18
00.662.572/0001-36	FORM WOOD INDUSTRIA E COMERCIO DE MOVEIS LTDA	Sim	Sim	-	R\$ 4.383,0000	08/03/2021 14:44:14
24.868.089/0001-70	BOND MOVEIS - EIRELI	Sim	Sim	-	R\$ 4.383,0000	08/03/2021 18:48:28

Eventos do Grupo

Evento	Data	Observações
Aberto	09/03/2021 10:41:57	Item Aberto.
Início 1a Etapa da Disputa Fechada	09/03/2021 11:01:32	Início da etapa fechada. Fornecedores convocados: Fornecedores que apresentaram lance entre R\$ 3.780,6000 e R\$ 4.000,0000.
Encerrada Disputa Fechada	09/03/2021 11:06:32	Encerrada etapa fechada do item.
Encerrado	09/03/2021 11:06:32	Item encerrado.

R. Farid Stephens, 179 - Pioneiros, CEP 83833-008 - Fazenda Rio Grande - PR | Fone: (41) 3627-1664



Abertura do prazo de Convocação - Anexo	09/03/2021 14:50:18	Convocado para envio de anexo o fornecedor BOND MOVEIS - EIRELI, CNPJ/CPF: 24.868.089/0001-70.
Abertura do prazo de Convocação - Anexo	09/03/2021 14:50:48	Convocado para envio de anexo o fornecedor FRANO INDUSTRIA EIRELI, CNPJ/CPF: 33.224.238/0001-50.
Abertura do prazo de Convocação - Anexo	09/03/2021 14:51:08	Convocado para envio de anexo o fornecedor FORM WOOD INDUSTRIA E COMERCIO DE MOVEIS LTDA, CNPJ/CPF: 00.662.572/0001-36.
Abertura do prazo de Convocação - Anexo	09/03/2021 14:51:16	Convocado para envio de anexo o fornecedor FARIAS E FARIAS MOVEIS LTDA, CNPJ/CPF: 11.943.540/0001-25.
Encerramento do prazo de Convocação - Anexo	09/03/2021 15:36:36	Encerrado o prazo de Convocação de Anexo pelo fornecedor FRANO INDUSTRIA EIRELI, CNPJ/CPF: 33.224.238/0001-50.
Encerramento do prazo de Convocação - Anexo	09/03/2021 15:37:36	Encerrado o prazo de Convocação de Anexo pelo fornecedor BOND MOVEIS - EIRELI, CNPJ/CPF: 24.868.089/0001-70.
Encerramento do prazo de Convocação - Anexo	09/03/2021 16:56:00	Encerrado pelo Pregoeiro o prazo de Convocação de Anexo do fornecedor FORM WOOD INDUSTRIA E COMERCIO DE MOVEIS LTDA, CNPJ/CPF: 00.662.572/0001-36.
Encerramento do prazo de Convocação - Anexo	09/03/2021 16:56:07	Encerrado pelo Pregoeiro o prazo de Convocação de Anexo do fornecedor FARIAS E FARIAS MOVEIS LTDA, CNPJ/CPF: 11.943.540/0001-25.
Habilitado	10/03/2021 15:06:13	Habilitação em grupo de propostas. Fornecedor: FRANO INDUSTRIA EIRELI - CNPJ/CPF: 33.224.238/0001-50

Não existem intenções de recurso para o item

HISTÓRICO DO GRUPO 3

Propostas Participaram deste grupo as empresas abaixo relacionadas, com suas respectivas propostas. (As propostas com * na frente foram desclassificadas)

CNPJ/CPF	Fornecedor	ME/EPP Equiparada	Declaração ME/EPP	Quantidade	Valor Global	Data/Hora Registro
33.224.238/0001-50	FRANO INDUSTRIA EIRELI	Sim	Sim	-	R\$ 8.986,0000	01/03/2021 13:42:34
03.611.650/0001-61	BELSCHNEIDER INDUSTRIA DE MOVEIS EIRELI	Sim	Sim	-	R\$ 9.030,0000	24/02/2021 10:55:01
26.655.819/0001-80	MAW COMERCIO DE MOVEIS E EQUIPAMENTOS LTDA	Sim	Sim	-	R\$ 9.030,0000	04/03/2021 14:43:01
11.943.540/0001-25	FARIAS E FARIAS MOVEIS LTDA	Sim	Sim	-	R\$ 9.030,0000	04/03/2021 16:33:18
00.662.572/0001-36	FORM WOOD INDUSTRIA E COMERCIO DE MOVEIS LTDA	Sim	Sim	-	R\$ 9.030,0000	08/03/2021 14:44:14
24.868.089/0001-70	BOND MOVEIS - EIRELI	Sim	Sim	-	R\$ 9.030,0000	08/03/2021 18:48:28

Eventos do Grupo

Evento	Data	Observações
Aberto	09/03/2021 10:42:23	Item Aberto.
Início 1a Etapa da Disputa Fechada	09/03/2021 11:01:32	Início da etapa fechada. Fornecedores convocados: Fornecedores que apresentaram lance entre R\$ 8.930,0000 e R\$ 9.030,0000.
Encerrada Disputa Fechada	09/03/2021 11:06:32	Encerrada etapa fechada do item.
Encerrado	09/03/2021 11:06:32	Item encerrado.
Sorteio eletrônico	09/03/2021 11:06:32	Item teve empate real para o valor 9.030,0000. Procedeu-se o sorteio eletrônico entre os fornecedores com propostas empatadas.
Abertura do prazo de Convocação - Anexo	09/03/2021 14:51:41	Convocado para envio de anexo o fornecedor BOND MOVEIS - EIRELI, CNPJ/CPF: 24.868.089/0001-70.
Abertura do prazo de Convocação - Anexo	09/03/2021 14:51:54	Convocado para envio de anexo o fornecedor MAW COMERCIO DE MOVEIS E EQUIPAMENTOS LTDA, CNPJ/CPF: 26.655.819/0001-80.
Abertura do prazo de Convocação - Anexo	09/03/2021 14:52:00	Convocado para envio de anexo o fornecedor FRANO INDUSTRIA EIRELI, CNPJ/CPF: 33.224.238/0001-50.
Abertura do prazo de Convocação - Anexo	09/03/2021 14:52:11	Convocado para envio de anexo o fornecedor FARIAS E FARIAS MOVEIS LTDA, CNPJ/CPF: 11.943.540/0001-25.
Encerramento do prazo de Convocação - Anexo	09/03/2021 15:36:58	Encerrado o prazo de Convocação de Anexo pelo fornecedor FRANO INDUSTRIA EIRELI, CNPJ/CPF: 33.224.238/0001-50.
Encerramento do prazo de Convocação - Anexo	09/03/2021 15:37:54	Encerrado o prazo de Convocação de Anexo pelo fornecedor BOND MOVEIS - EIRELI, CNPJ/CPF: 24.868.089/0001-70.



Encerramento do prazo de Convocação - Anexo	09/03/2021 16:56:22	Encerrado pelo Pregoeiro o prazo de Convocação de Anexo do fornecedor MAW COMERCIO DE MOVEIS E EQUIPAMENTOS LTDA, CNPJ/CPF: 26.655.819/0001-80.
Encerramento do prazo de Convocação - Anexo	09/03/2021 16:56:32	Encerrado pelo Pregoeiro o prazo de Convocação de Anexo do fornecedor FARIAS E FARIAS MOVEIS LTDA, CNPJ/CPF: 11.943.540/0001-25.
Habilitado	10/03/2021 15:06:13	Habilitação em grupo de propostas. Fornecedor: BOND MOVEIS - EIRELI - CNPJ/CPF: 24.868.089/0001-70

Não existem intenções de recurso para o item



HISTÓRICO DO GRUPO 4

Propostas Participaram deste grupo as empresas abaixo relacionadas, com suas respectivas propostas. (As propostas com * na frente foram desclassificadas)

CNPJ/CPF	Fornecedor	ME/EPP Equiparada	Declaração ME/EPP	Quantidade	Valor Global	Data/Hora Registro
04.491.989/0001-34	UNIVERSAL OFFICE LTDA	Sim	Sim	-	R\$ 73.102,0000	05/03/2021 16:38:09
03.328.973/0001-42	MUNDUS NOVUS INDUSTRIA E COMERCIO DE MOVEIS LTDA	Sim	Sim	-	R\$ 74.329,3600	01/03/2021 17:04:17
33.224.238/0001-50	FRANO INDUSTRIA EIRELI	Sim	Sim	-	R\$ 76.312,0000	01/03/2021 13:46:45
15.764.033/0001-85	M MOBILE EIRELI	Sim	Sim	-	R\$ 76.343,0000	09/03/2021 09:25:34
03.611.650/0001-61	BELSCHNEIDER INDUSTRIA DE MOVEIS EIRELI	Sim	Sim	-	R\$ 76.628,2000	24/02/2021 10:55:01
26.655.819/0001-80	MAW COMERCIO DE MOVEIS E EQUIPAMENTOS LTDA	Sim	Sim	-	R\$ 76.628,2000	04/03/2021 14:43:01
11.943.540/0001-25	FARIAS E FARIAS MOVEIS LTDA	Sim	Sim	-	R\$ 76.628,2000	04/03/2021 16:33:18
24.868.089/0001-70	BOND MOVEIS - EIRELI	Sim	Sim	-	R\$ 76.628,2000	08/03/2021 18:48:28
80.170.897/0001-30	TECNOFLEX INDUSTRIA E COMERCIO DO MOBILIARIO LTDA	Não	Não	-	R\$ 76.628,2000	08/03/2021 19:36:06
21.949.157/0001-38	BELNIFER LTDA	Sim	Sim	-	R\$ 76.628,2000	09/03/2021 08:13:08

Eventos do Grupo

Evento	Data	Observações
Aberto	09/03/2021 11:09:00	Item Aberto.
Início 1a Etapa da Disputa Fechada	09/03/2021 11:32:01	Início da etapa fechada. Fornecedores convocados: Fornecedores que apresentaram lance entre R\$ 57.099,0000 e R\$ 62.483,3000.
Encerrada Disputa Fechada	09/03/2021 11:37:01	Encerrada etapa fechada do item.
Encerrado	09/03/2021 11:37:01	Item encerrado.
Abertura do prazo de Convocação - Anexo	09/03/2021 14:52:51	Convocado para envio de anexo o fornecedor BELNIFER LTDA, CNPJ/CPF: 21.949.157/0001-38.
Abertura do prazo de Convocação - Anexo	09/03/2021 14:53:08	Convocado para envio de anexo o fornecedor BOND MOVEIS - EIRELI, CNPJ/CPF: 24.868.089/0001-70.
Abertura do prazo de Convocação - Anexo	09/03/2021 14:53:15	Convocado para envio de anexo o fornecedor M MOBILE EIRELI, CNPJ/CPF: 15.764.033/0001-85.
Abertura do prazo de Convocação - Anexo	09/03/2021 14:53:26	Convocado para envio de anexo o fornecedor MUNDUS NOVUS INDUSTRIA E COMERCIO DE MOVEIS LTDA, CNPJ/CPF: 03.328.973/0001-42.
Encerramento do prazo de Convocação - Anexo	09/03/2021 15:13:51	Encerrado o prazo de Convocação de Anexo pelo fornecedor BELNIFER LTDA, CNPJ/CPF: 21.949.157/0001-38.
Encerramento do prazo de Convocação - Anexo	09/03/2021 15:38:14	Encerrado o prazo de Convocação de Anexo pelo fornecedor BOND MOVEIS - EIRELI, CNPJ/CPF: 24.868.089/0001-70.
Encerramento do prazo de Convocação - Anexo	09/03/2021 15:52:12	Encerrado o prazo de Convocação de Anexo pelo fornecedor M MOBILE EIRELI, CNPJ/CPF: 15.764.033/0001-85.
Encerramento do prazo de Convocação - Anexo	09/03/2021 16:56:54	Encerrado pelo Pregoeiro o prazo de Convocação de Anexo do fornecedor MUNDUS NOVUS INDUSTRIA E COMERCIO DE MOVEIS LTDA, CNPJ/CPF: 03.328.973/0001-42.

R. Farid Stephens, 179 - Pioneiros, CEP 83833-008 - Fazenda Rio Grande - PR | Fone: (41) 3627-1664



10/03/2021 15:06:13 Habilitação em grupo de propostas. Fornecedor: BELNIFER LTDA - CNPJ/CPF: 21.949.157/0001-38
CÂMARA MUNICIPAL DE FAZENDA RIO GRANDE / PR
 Não existem intenções de recurso para o item



HISTÓRICO DO GRUPO 5

Propostas Participaram deste grupo as empresas abaixo relacionadas, com suas respectivas propostas.
 (As propostas com * na frente foram desclassificadas)

CNPJ/CPF	Fornecedor	ME/EPP Equiparada	Declaração ME/EPP	Quantidade	Valor Global	Data/Hora Registro
36.935.309/0001-10	MAQUIR INDUSTRIA E COMERCIO DE MOVEIS CORPORATIVOS LTDA	Sim	Sim	-	R\$ 121.669,0000	08/03/2021 16:34:27
33.629.425/0001-13	UP MOBILIARIO CORPORATIVO EIRELI	Sim	Sim	-	R\$ 121.730,0000	08/03/2021 15:05:06
05.684.135/0001-37	VITRINE AMBIENTES PARA ESCRITORIO LTDA	Sim	Sim	-	R\$ 121.868,0000	22/02/2021 16:26:25
17.227.691/0001-63	FERNANDO PEREIRA EIRELI	Sim	Sim	-	R\$ 121.868,0000	05/03/2021 15:06:25
08.855.152/0001-88	VINICIUS DO AMARAL ROLANDIA	Sim	Sim	-	R\$ 121.868,0000	08/03/2021 10:20:50
21.966.683/0001-06	MOBILE COMERCIAL E LOGISTICA EIRELI	Sim	Sim	-	R\$ 121.868,0000	08/03/2021 18:59:34
31.347.547/0001-91	GRATTOS INDUSTRIA E COMERCIO DE MOVEIS E SERRALHERIA LT	Sim	Sim	-	R\$ 121.943,7000	08/03/2021 17:05:58
29.125.166/0001-16	MONIQUE CRACCO DE CASTRO - REPARACAO DE ARTIGOS DO MOBI	Sim	Sim	-	R\$ 121.955,1500	01/03/2021 15:05:20
12.991.409/0001-04	BALI COMERCIAL LTDA	Sim	Sim	-	R\$ 121.955,1500	04/03/2021 08:54:38
11.943.540/0001-25	FARIAS E FARIAS MOVEIS LTDA	Sim	Sim	-	R\$ 121.955,1500	04/03/2021 16:37:28
14.423.827/0001-12	NATALIA MARTINS TAVARES	Sim	Sim	-	R\$ 121.955,1500	06/03/2021 11:12:33
00.662.572/0001-36	FORM WOOD INDUSTRIA E COMERCIO DE MOVEIS LTDA	Sim	Sim	-	R\$ 121.955,1500	08/03/2021 14:44:14
29.209.847/0001-62	BELCHAIR COMERCIO DE MOVEIS EIRELI	Não	Não	-	R\$ 121.955,1500	08/03/2021 15:00:23
07.875.146/0001-20	SERRA MOBILE INDUSTRIA E COMERCIO LTDA	Sim	Sim	-	R\$ 121.955,1500	08/03/2021 15:56:11
04.563.256/0001-68	SUPRIMOVEIS MOBILIARIO CORPORATIVO LTDA	Sim	Sim	-	R\$ 125.768,0000	08/03/2021 15:44:28
04.063.503/0001-67	SANTA TEREZINHA COMERCIO DE MOVEIS EIRELI	Sim	Sim	-	R\$ 126.012,0000	08/03/2021 16:19:32
26.655.819/0001-80	MAW COMERCIO DE MOVEIS E EQUIPAMENTOS LTDA	Sim	Sim	-	R\$ 126.084,3500	04/03/2021 14:53:43
31.075.213/0001-06	RIO FLEX COMERCIO DE EQUIPAMENTOS PARA ESCRITORIO LTDA	Sim	Sim	-	R\$ 126.084,3500	08/03/2021 16:54:07
15.764.033/0001-85	M MOBILE EIRELI	Sim	Sim	-	R\$ 126.084,3500	09/03/2021 09:27:45
94.521.341/0001-56	CAPELLI & CAPELLI LTDA	Sim	Sim	-	R\$ 134.000,0000	09/03/2021 09:21:50

Eventos do Grupo

Evento	Data	Observações
Aberto	09/03/2021 13:16:11	Item Aberto.
Início 1a Etapa da Disputa Fechada	09/03/2021 13:57:05	Início da etapa fechada. Fornecedores convocados: Fornecedores que apresentaram lance entre R\$ 3.271,3200 e R\$ 39.482,0000.
Encerrada Disputa Fechada	09/03/2021 14:02:05	Encerrada etapa fechada do item.

R. Farid Stephens, 179 - Pioneiros, CEP 83833-008 - Fazenda Rio Grande - PR | Fone: (41) 3627-1664



Encerrado	09/03/2021 14:02:05	Item encerrado.
Sorteio eletrônico	09/03/2021 14:02:05	Item teve empate real para o valor 121.955,1500. Procedeu-se o sorteio eletrônico entre os fornecedores com propostas empatadas.
Abertura do prazo de Convocação - Anexo	09/03/2021 14:53:49	Convocado para envio de anexo o fornecedor SERRA MOBILE INDUSTRIA E COMERCIO LTDA, CNPJ/CPF: 07.875.146/0001-20.
Abertura do prazo de Convocação - Anexo	09/03/2021 14:53:59	Convocado para envio de anexo o fornecedor MAQUIR INDUSTRIA E COMERCIO DE MOVEIS CORPORATIVOS LTDA, CNPJ/CPF: 36.935.309/0001-10.
Abertura do prazo de Convocação - Anexo	09/03/2021 14:54:11	Convocado para envio de anexo o fornecedor RIO FLEX COMERCIO DE EQUIPAMENTOS PARA ESCRITORIO LTDA, CNPJ/CPF: 31.075.213/0001-06.
Abertura do prazo de Convocação - Anexo	09/03/2021 14:54:26	Convocado para envio de anexo o fornecedor VINICIUS DO AMARAL ROLANDIA, CNPJ/CPF: 08.855.152/0001-88.
Encerramento do prazo de Convocação - Anexo	09/03/2021 15:09:40	Encerrado o prazo de Convocação de Anexo pelo fornecedor MAQUIR INDUSTRIA E COMERCIO DE MOVEIS CORPORATIVOS LTDA, CNPJ/CPF: 36.935.309/0001-10.
Encerramento do prazo de Convocação - Anexo	09/03/2021 15:16:38	Encerrado o prazo de Convocação de Anexo pelo fornecedor VINICIUS DO AMARAL ROLANDIA, CNPJ/CPF: 08.855.152/0001-88.
Encerramento do prazo de Convocação - Anexo	09/03/2021 16:37:29	Encerrado o prazo de Convocação de Anexo pelo fornecedor RIO FLEX COMERCIO DE EQUIPAMENTOS PARA ESCRITORIO LTDA, CNPJ/CPF: 31.075.213/0001-06.
Encerramento do prazo de Convocação - Anexo	09/03/2021 16:41:55	Encerrado pelo Pregoeiro o prazo de Convocação de Anexo do fornecedor SERRA MOBILE INDUSTRIA E COMERCIO LTDA, CNPJ/CPF: 07.875.146/0001-20.
Etapa Fechada - Retorno do Julgamento	10/03/2021 13:11:52	Retorno de Item do Julgamento para a Etapa Fechada da Disputa.
Reinício da Disputa Fechada	10/03/2021 13:16:51	Reinício da etapa fechada. Fornecedores convocados: Fornecedores com os lances: {1}.
Reinício da Disputa Fechada	10/03/2021 13:21:51	Reinício da etapa fechada. Fornecedores convocados: Fornecedores com os lances: {1}.
Reinício da Disputa Fechada	10/03/2021 13:26:51	Reinício da etapa fechada. Fornecedores convocados: Fornecedores com os lances: {1}.
Reinício da Disputa Fechada	10/03/2021 13:31:51	Reinício da etapa fechada. Fornecedores convocados: Fornecedores com os lances: {1}.
Reinício da Disputa Fechada	10/03/2021 13:36:51	Reinício da etapa fechada. Fornecedores convocados: Fornecedores com os lances: {1}.
Encerrada Disputa Fechada	10/03/2021 13:41:51	Encerrada etapa fechada do item.
Encerrado	10/03/2021 13:41:51	Item encerrado.
Sorteio eletrônico	10/03/2021 13:41:51	Item teve empate real para o valor 121.955,1500. Procedeu-se o sorteio eletrônico entre os fornecedores com propostas empatadas.
Abertura do prazo de Convocação - Anexo	10/03/2021 14:08:42	Convocado para envio de anexo o fornecedor SANTA TEREZINHA COMERCIO DE MOVEIS EIRELI, CNPJ/CPF: 04.063.503/0001-67.
Abertura do prazo de Convocação - Anexo	10/03/2021 14:12:35	Convocado para envio de anexo o fornecedor CAPELLI & CAPELLI LTDA, CNPJ/CPF: 94.521.341/0001-56.
Abertura do prazo de Convocação - Anexo	10/03/2021 14:12:49	Convocado para envio de anexo o fornecedor BELCHAIR COMERCIO DE MOVEIS EIRELI, CNPJ/CPF: 29.209.847/0001-62.
Encerramento do prazo de Convocação - Anexo	10/03/2021 14:38:19	Encerrado o prazo de Convocação de Anexo pelo fornecedor SANTA TEREZINHA COMERCIO DE MOVEIS EIRELI, CNPJ/CPF: 04.063.503/0001-67.
Encerramento do prazo de Convocação - Anexo	10/03/2021 14:54:53	Encerrado o prazo de Convocação de Anexo pelo fornecedor CAPELLI & CAPELLI LTDA, CNPJ/CPF: 94.521.341/0001-56.
Encerramento do prazo de Convocação - Anexo	10/03/2021 15:00:11	Encerrado o prazo de Convocação de Anexo pelo fornecedor BELCHAIR COMERCIO DE MOVEIS EIRELI, CNPJ/CPF: 29.209.847/0001-62.
Habilitado	10/03/2021 15:06:13	Habilitação em grupo de propostas. Fornecedor: SANTA TEREZINHA COMERCIO DE MOVEIS EIRELI - CNPJ/CPF: 04.063.503/0001-67

Não existem intenções de recurso para o item

Troca de Mensagens

	Data	Mensagem
Pregoeiro	09/03/2021 09:31:41	Bom dia.
Pregoeiro	09/03/2021 09:32:20	Estaremos aguardando 5 minutos caso algum fornecedor ainda não tenha entrado.



Pregoeiro	09/03/2021 09:36:42	Estaremos iniciando pelo Lote 1 - Balcão de atendimento.
Pregoeiro	09/03/2021 09:37:14	A sequência será a de lotes conforme o edital.
Pregoeiro	09/03/2021 09:37:44	O item 1 foi aberto. Solicitamos o envio de lances.
Pregoeiro	09/03/2021 09:59:28	A etapa fechada foi iniciada para o item 1. Fornecedor que apresentou lance entre R\$ 2.630,0000 e R\$ 3.179,0000 poderá enviar um lance único e fechado até às 10:04:28 do dia 09/03/2021.
Sistema	09/03/2021 10:04:28	O fornecedor da proposta no valor de R\$ 3.150,0000 não enviou lance único e fechado para o item 1.
Sistema	09/03/2021 10:04:28	O fornecedor da proposta no valor de R\$ 2.909,0000 não enviou lance único e fechado para o item 1.
Sistema	09/03/2021 10:04:28	O fornecedor da proposta no valor de R\$ 3.179,0000 não enviou lance único e fechado para o item 1.
Sistema	09/03/2021 10:04:28	A etapa fechada do item 1 foi encerrada.
Sistema	09/03/2021 10:04:28	O item 1 está encerrado.
Pregoeiro	09/03/2021 10:05:21	Prosseguiremos com o lote 02 - Grupo 1.
Pregoeiro	09/03/2021 10:07:10	O item G1 foi aberto. Solicitamos o envio de lances.
Pregoeiro	09/03/2021 10:29:58	A etapa fechada foi iniciada para o item G1. Fornecedor que apresentou lance entre R\$ 38.246,2700 e R\$ 39.247,0000 poderá enviar um lance único e fechado até às 10:34:58 do dia 09/03/2021.
Sistema	09/03/2021 10:34:58	O fornecedor da proposta no valor de R\$ 38.246,2700 não enviou lance único e fechado para o item G1.
Sistema	09/03/2021 10:34:58	O fornecedor da proposta no valor de R\$ 38.246,3300 não enviou lance único e fechado para o item G1.
Sistema	09/03/2021 10:34:58	O fornecedor da proposta no valor de R\$ 39.247,0000 não enviou lance único e fechado para o item G1.
Pregoeiro	09/03/2021 10:34:58	A etapa fechada foi reiniciada para o item G1. Fornecedor que apresentou um dos seguintes lances: R\$ 45.069,5500 R\$ 46.970,0000 R\$ 48.260,0000, poderá enviar um lance único e fechado até às 10:39:58 do dia 09/03/2021.
Sistema	09/03/2021 10:39:58	O fornecedor da proposta no valor de R\$ 45.069,5500 não enviou lance único e fechado para o item G1.
Sistema	09/03/2021 10:39:58	O fornecedor da proposta no valor de R\$ 46.970,0000 não enviou lance único e fechado para o item G1.
Sistema	09/03/2021 10:39:58	A etapa fechada do item G1 foi encerrada.
Sistema	09/03/2021 10:39:58	O item G1 teve participação de Micro/Pequena Empresa/Equiparada optante pelo benefício da Lei Complementar 123 de 12/12/2006 e poderá ter desempate dos lances após o encerramento de todos os itens. Mantenham-se conectados.
Pregoeiro	09/03/2021 10:41:38	Prosseguiremos com os lotes 03 e 04 - Grupos 2 e 3.
Pregoeiro	09/03/2021 10:41:57	O item G2 foi aberto. Solicitamos o envio de lances.
Pregoeiro	09/03/2021 10:42:24	O item G3 foi aberto. Solicitamos o envio de lances.
Pregoeiro	09/03/2021 11:01:32	A etapa fechada foi iniciada para o item G3. Fornecedor que apresentou lance entre R\$ 8.930,0000 e R\$ 9.030,0000 poderá enviar um lance único e fechado até às 11:06:32 do dia 09/03/2021.
Pregoeiro	09/03/2021 11:01:32	A etapa fechada foi iniciada para o item G2. Fornecedor que apresentou lance entre R\$ 3.780,6000 e R\$ 4.000,0000 poderá enviar um lance único e fechado até às 11:06:32 do dia 09/03/2021.
Sistema	09/03/2021 11:06:32	O fornecedor da proposta no valor de R\$ 9.030,0000 não enviou lance único e fechado para o item G3.
Sistema	09/03/2021 11:06:32	O fornecedor da proposta no valor de R\$ 8.930,0000 não enviou lance único e fechado para o item G3.
Sistema	09/03/2021 11:06:32	O fornecedor da proposta no valor de R\$ 9.030,0000 não enviou lance único e fechado para o item G3.
Sistema	09/03/2021 11:06:32	A etapa fechada do item G3 foi encerrada.
Sistema	09/03/2021 11:06:32	O item G3 está encerrado.





System/Type	Date/Time	Message
Sistema	09/03/2021 11:06:33	O item G3 teve empate real para o valor 9.030,0000. Procedeu-se o sorteio eletrônico entre os fornecedores com propostas empatadas. Acompanhe as convocações no Julgamento de Propostas.
Sistema	09/03/2021 11:06:32	O fornecedor da proposta no valor de R\$ 3.970,0000 não enviou lance único e fechado para o item G2.
Sistema	09/03/2021 11:06:32	O fornecedor da proposta no valor de R\$ 4.000,0000 não enviou lance único e fechado para o item G2.
Sistema	09/03/2021 11:06:32	A etapa fechada do item G2 foi encerrada.
Sistema	09/03/2021 11:06:32	O item G2 está encerrado.
Pregoeiro	09/03/2021 11:07:56	Prosseguiremos com o lote 5 - Grupo 4.
Pregoeiro	09/03/2021 11:09:01	O item G4 foi aberto. Solicitamos o envio de lances.
Pregoeiro	09/03/2021 11:32:01	A etapa fechada foi iniciada para o item G4. Fornecedor que apresentou lance entre R\$ 57.099,0000 e R\$ 62.483,3000 poderá enviar um lance único e fechado até às 11:37:01 do dia 09/03/2021.
Sistema	09/03/2021 11:37:01	O fornecedor da proposta no valor de R\$ 58.098,0000 não enviou lance único e fechado para o item G4.
Sistema	09/03/2021 11:37:01	O fornecedor da proposta no valor de R\$ 62.483,3000 não enviou lance único e fechado para o item G4.
Sistema	09/03/2021 11:37:01	A etapa fechada do item G4 foi encerrada.
Sistema	09/03/2021 11:37:01	O item G4 está encerrado.
Pregoeiro	09/03/2021 11:38:28	Fornecedores, estaremos suspendendo o pregão devido ao horário de almoço e retornaremos as 13h10.
Pregoeiro	09/03/2021 11:38:50	Após o retorno prosseguiremos com o último lote.
Pregoeiro	09/03/2021 11:39:33	O item G1 foi suspenso. Aguarde pela reabertura.
Pregoeiro	09/03/2021 13:10:15	O item G1 está novamente disponível para lances. Solicitamos o envio de lances.
Pregoeiro	09/03/2021 13:10:55	Boa tarde, aguardademos mais 5 minutos para o início dos lances.
Pregoeiro	09/03/2021 13:15:16	Prosseguiremos com a abertura do Lote 06 - Grupo 5.
Pregoeiro	09/03/2021 13:16:11	O item G5 foi aberto. Solicitamos o envio de lances.
Pregoeiro	09/03/2021 13:40:17	Informo que estaremos excluindo lances considerados inexequíveis.
Pregoeiro	09/03/2021 13:49:03	Informo que não estamos conseguindo excluir os lances inexequíveis, estamos procedendo da melhor forma para não prejudicar nenhum fornecedor, sendo assim, ainda não abriremos a disputa fechada.
Pregoeiro	09/03/2021 13:56:59	Informo que infelizmente não conseguimos excluir os lances na fase de disputa fechada, prosseguiremos com os lances desta maneira.
Pregoeiro	09/03/2021 13:57:05	A etapa fechada foi iniciada para o item G5. Fornecedor que apresentou lance entre R\$ 3.271,3200 e R\$ 39.482,0000 poderá enviar um lance único e fechado até às 14:02:05 do dia 09/03/2021.
Sistema	09/03/2021 14:02:05	O fornecedor da proposta no valor de R\$ 3.271,3200 não enviou lance único e fechado para o item G5.
Sistema	09/03/2021 14:02:05	O fornecedor da proposta no valor de R\$ 38.251,0000 não enviou lance único e fechado para o item G5.
Sistema	09/03/2021 14:02:05	A etapa fechada do item G5 foi encerrada.
Sistema	09/03/2021 14:02:05	O item G5 está encerrado.
Sistema	09/03/2021 14:02:05	O item G5 teve empate real para o valor 121.955,1500. Procedeu-se o sorteio eletrônico entre os fornecedores com propostas empatadas. Acompanhe as convocações no Julgamento de Propostas.
Sistema	09/03/2021 14:02:05	O item G1 terá desempate Me/Epp do lance. Mantenham-se conectados.
Sistema	09/03/2021 14:02:05	Sr. Fornecedor FARIAS E FARIAS MOVEIS LTDA, CPF/CNPJ 11.943.540/0001-25 em cumprimento à Lei Complementar 123 de 14/12/2006, você poderá enviar ou desistir de apresentar lance final e único para o item G1 até às 14:07:05 do dia 09/03/2021. Acesse a fase de lance.





Sistema	09/03/2021 14:07:11	O item G1 teve o 1º desempate Me/Epp encerrado às 14:07:05 de 09/03/2021. O tempo expirou e o lance não foi enviado pelo fornecedor FARIAS E FARIAS MOVEIS LTDA, CPF/CNPJ 11.943.540/0001-25.
Sistema	09/03/2021 14:07:12	Sr. Fornecedor M MOBILE EIRELI, CPF/CNPJ 15.764.033/0001-85 em cumprimento à Lei Complementar 123 de 14/12/2006, você poderá enviar ou desistir de apresentar lance final e único para o item G1 até às 14:12:12 do dia 09/03/2021. Acesse a fase de lance.
Sistema	09/03/2021 14:12:18	O item G1 teve o 2º desempate Me/Epp encerrado às 14:12:12 de 09/03/2021. O tempo expirou e o lance não foi enviado pelo fornecedor M MOBILE EIRELI, CPF/CNPJ 15.764.033/0001-85.
Sistema	09/03/2021 14:12:18	O item G1 está encerrado.
Sistema	09/03/2021 14:12:18	Todos os itens estão encerrados. Será iniciada a etapa de Julgamento de Propostas. Favor acompanhar através da funcionalidade "Acompanhar julgamento/habilitação /admissibilidade".
Pregoeiro	09/03/2021 14:13:23	Estaremos iniciando a fase de julgamento das propostas.
Pregoeiro	09/03/2021 14:48:10	Estaremos solicitando as propostas atualizadas, haverá um prazo de 2h para envio.
Sistema	09/03/2021 14:48:22	Senhor fornecedor FARIAS E FARIAS MOVEIS LTDA, CNPJ/CPF: 11.943.540/0001-25, solicito o envio do anexo referente ao ítem 1.
Sistema	09/03/2021 14:48:30	Senhor fornecedor M MOBILE EIRELI, CNPJ/CPF: 15.764.033/0001-85, solicito o envio do anexo referente ao ítem 1.
Sistema	09/03/2021 14:48:38	Senhor fornecedor FRANO INDUSTRIA EIRELI, CNPJ/CPF: 33.224.238/0001-50, solicito o envio do anexo referente ao ítem 1.
Sistema	09/03/2021 14:48:46	Senhor fornecedor MAW COMERCIO DE MOVEIS E EQUIPAMENTOS LTDA, CNPJ/CPF: 26.655.819/0001-80, solicito o envio do anexo referente ao ítem 1.
Sistema	09/03/2021 14:48:54	Senhor fornecedor FORM WOOD INDUSTRIA E COMERCIO DE MOVEIS LTDA, CNPJ/CPF: 00.662.572/0001-36, solicito o envio do anexo referente ao ítem 1.
Sistema	09/03/2021 14:49:31	Senhor fornecedor TECNOFLEX INDUSTRIA E COMERCIO DO MOBILIARIO LTDA, CNPJ/CPF: 80.170.897/0001-30, solicito o envio do anexo referente ao grupo G1.
Sistema	09/03/2021 14:49:39	Senhor fornecedor FARIAS E FARIAS MOVEIS LTDA, CNPJ/CPF: 11.943.540/0001-25, solicito o envio do anexo referente ao grupo G1.
Sistema	09/03/2021 14:49:46	Senhor fornecedor M MOBILE EIRELI, CNPJ/CPF: 15.764.033/0001-85, solicito o envio do anexo referente ao grupo G1.
Sistema	09/03/2021 14:49:54	Senhor fornecedor BELNIFER LTDA, CNPJ/CPF: 21.949.157/0001-38, solicito o envio do anexo referente ao grupo G1.
Sistema	09/03/2021 14:50:14	Senhor fornecedor UNIVERSAL OFFICE LTDA, CNPJ/CPF: 04.491.989/0001-34, solicito o envio do anexo referente ao grupo G1.
Sistema	09/03/2021 14:50:43	Senhor fornecedor BOND MOVEIS - EIRELI, CNPJ/CPF: 24.868.089/0001-70, solicito o envio do anexo referente ao grupo G2.
Sistema	09/03/2021 14:50:48	Senhor fornecedor FRANO INDUSTRIA EIRELI, CNPJ/CPF: 33.224.238/0001-50, solicito o envio do anexo referente ao grupo G2.
Sistema	09/03/2021 14:51:08	Senhor fornecedor FORM WOOD INDUSTRIA E COMERCIO DE MOVEIS LTDA, CNPJ/CPF: 00.662.572/0001-36, solicito o envio do anexo referente ao grupo G2.
Sistema	09/03/2021 14:51:16	Senhor fornecedor FARIAS E FARIAS MOVEIS LTDA, CNPJ/CPF: 11.943.540/0001-25, solicito o envio do anexo referente ao grupo G2.
Sistema	09/03/2021 14:51:41	Senhor fornecedor BOND MOVEIS - EIRELI, CNPJ/CPF: 24.868.089/0001-70, solicito o envio do anexo referente ao grupo G3.
Sistema	09/03/2021 14:51:54	Senhor fornecedor MAW COMERCIO DE MOVEIS E EQUIPAMENTOS LTDA, CNPJ/CPF: 26.655.819/0001-80, solicito o envio do anexo referente ao grupo G3.
Sistema	09/03/2021 14:52:00	Senhor fornecedor FRANO INDUSTRIA EIRELI, CNPJ/CPF: 33.224.238/0001-50, solicito o envio do anexo referente ao grupo G3.
Sistema	09/03/2021 14:52:11	Senhor fornecedor FARIAS E FARIAS MOVEIS LTDA, CNPJ/CPF: 11.943.540/0001-25, solicito o envio do anexo referente ao grupo G3.
Sistema	09/03/2021 14:52:51	Senhor fornecedor BELNIFER LTDA, CNPJ/CPF: 21.949.157/0001-38, solicito o envio do anexo referente ao grupo G4.
Sistema	09/03/2021 14:53:08	Senhor fornecedor BOND MOVEIS - EIRELI, CNPJ/CPF: 24.868.089/0001-70, solicito o envio do anexo referente ao grupo G4.
Sistema	09/03/2021 14:53:15	Senhor fornecedor M MOBILE EIRELI, CNPJ/CPF: 15.764.033/0001-85, solicito o envio do anexo referente ao grupo G4.
Sistema	09/03/2021 14:53:26	Senhor fornecedor MUNDUS NOVUS INDUSTRIA E COMERCIO DE MOVEIS LTDA, CNPJ/CPF: 03.328.973/0001-42, solicito o envio do anexo referente ao grupo G4.
Sistema	09/03/2021 14:53:49	Senhor fornecedor SERRA MOBILE INDUSTRIA E COMERCIO LTDA, CNPJ/CPF: 07.875.146/0001-20, solicito o envio do anexo referente ao grupo G5.
Sistema	09/03/2021 14:53:59	Senhor fornecedor MAQUIR INDUSTRIA E COMERCIO DE MOVEIS CORPORATIVOS LTDA, CNPJ/CPF: 36.935.309/0001-10, solicito o envio do anexo referente ao grupo G5.

R. Farid Stephens, 179 - Pioneiros, CEP 83833-008 - Fazenda Rio Grande - PR | Fone: (41) 3627-1664



Sistema	09/03/2021 14:54:11	Senhor fornecedor RIO FLEX COMERCIO DE EQUIPAMENTOS PARA ESCRITORIO LTDA, CNPJ/CPF: 31.075.213/0001-06, enviou o anexo referente ao grupo G5.
Sistema	09/03/2021 14:54:26	Senhor fornecedor VINICIUS DO AMARAL ROLANDIA, CNPJ/CPF: 08.855.152/0001-88, solicitou o envio do anexo referente ao grupo G5.
Pregoeiro	09/03/2021 14:55:15	O prazo para envio ser encerrará as 16h55.
Sistema	09/03/2021 14:58:52	Senhor Pregoeiro, o fornecedor TECNOFLEX INDUSTRIA E COMERCIO DO MOBILIARIO LTDA, CNPJ/CPF: 80.170.897/0001-30, enviou o anexo para o grupo G1.
Sistema	09/03/2021 15:09:40	Senhor Pregoeiro, o fornecedor MAQUIR INDUSTRIA E COMERCIO DE MOVEIS CORPORATIVOS LTDA, CNPJ/CPF: 36.935.309/0001-10, enviou o anexo para o grupo G5.
Sistema	09/03/2021 15:13:51	Senhor Pregoeiro, o fornecedor BELNIFER LTDA, CNPJ/CPF: 21.949.157/0001-38, enviou o anexo para o grupo G4.
Sistema	09/03/2021 15:16:38	Senhor Pregoeiro, o fornecedor VINICIUS DO AMARAL ROLANDIA, CNPJ/CPF: 08.855.152/0001-88, enviou o anexo para o grupo G5.
Sistema	09/03/2021 15:36:36	Senhor Pregoeiro, o fornecedor FRANO INDUSTRIA EIRELI, CNPJ/CPF: 33.224.238/0001-50, enviou o anexo para o grupo G2.
Sistema	09/03/2021 15:36:58	Senhor Pregoeiro, o fornecedor FRANO INDUSTRIA EIRELI, CNPJ/CPF: 33.224.238/0001-50, enviou o anexo para o grupo G3.
Sistema	09/03/2021 15:37:11	Senhor Pregoeiro, o fornecedor FRANO INDUSTRIA EIRELI, CNPJ/CPF: 33.224.238/0001-50, enviou o anexo para o item 1.
Sistema	09/03/2021 15:37:36	Senhor Pregoeiro, o fornecedor BOND MOVEIS - EIRELI, CNPJ/CPF: 24.868.089/0001-70, enviou o anexo para o grupo G2.
Sistema	09/03/2021 15:37:54	Senhor Pregoeiro, o fornecedor BOND MOVEIS - EIRELI, CNPJ/CPF: 24.868.089/0001-70, enviou o anexo para o grupo G3.
Sistema	09/03/2021 15:38:14	Senhor Pregoeiro, o fornecedor BOND MOVEIS - EIRELI, CNPJ/CPF: 24.868.089/0001-70, enviou o anexo para o grupo G4.
Sistema	09/03/2021 15:51:54	Senhor Pregoeiro, o fornecedor M MOBILE EIRELI, CNPJ/CPF: 15.764.033/0001-85, enviou o anexo para o grupo G1.
Sistema	09/03/2021 15:52:12	Senhor Pregoeiro, o fornecedor M MOBILE EIRELI, CNPJ/CPF: 15.764.033/0001-85, enviou o anexo para o grupo G4.
Sistema	09/03/2021 15:52:50	Senhor Pregoeiro, o fornecedor M MOBILE EIRELI, CNPJ/CPF: 15.764.033/0001-85, enviou o anexo para o item 1.
Sistema	09/03/2021 16:05:43	Senhor Pregoeiro, o fornecedor BELNIFER LTDA, CNPJ/CPF: 21.949.157/0001-38, enviou o anexo para o grupo G1.
Sistema	09/03/2021 16:37:29	Senhor Pregoeiro, o fornecedor RIO FLEX COMERCIO DE EQUIPAMENTOS PARA ESCRITORIO LTDA, CNPJ/CPF: 31.075.213/0001-06, enviou o anexo para o grupo G5.
Sistema	09/03/2021 16:41:55	Senhor fornecedor SERRA MOBILE INDUSTRIA E COMERCIO LTDA, CNPJ/CPF: 07.875.146/0001-20, o prazo para envio de anexo para o grupo G5 foi encerrado pelo Pregoeiro.
Sistema	09/03/2021 16:55:07	Senhor fornecedor FARIAS E FARIAS MOVEIS LTDA, CNPJ/CPF: 11.943.540/0001-25, o prazo para envio de anexo para o item 1 foi encerrado pelo Pregoeiro.
Sistema	09/03/2021 16:55:14	Senhor fornecedor MAW COMERCIO DE MOVEIS E EQUIPAMENTOS LTDA, CNPJ/CPF: 26.655.819/0001-80, o prazo para envio de anexo para o item 1 foi encerrado pelo Pregoeiro.
Sistema	09/03/2021 16:55:21	Senhor fornecedor FORM WOOD INDUSTRIA E COMERCIO DE MOVEIS LTDA, CNPJ/CPF: 00.662.572/0001-36, o prazo para envio de anexo para o item 1 foi encerrado pelo Pregoeiro.
Sistema	09/03/2021 16:55:35	Senhor fornecedor FARIAS E FARIAS MOVEIS LTDA, CNPJ/CPF: 11.943.540/0001-25, o prazo para envio de anexo para o grupo G1 foi encerrado pelo Pregoeiro.
Sistema	09/03/2021 16:55:44	Senhor fornecedor UNIVERSAL OFFICE LTDA, CNPJ/CPF: 04.491.989/0001-34, o prazo para envio de anexo para o grupo G1 foi encerrado pelo Pregoeiro.
Sistema	09/03/2021 16:56:00	Senhor fornecedor FORM WOOD INDUSTRIA E COMERCIO DE MOVEIS LTDA, CNPJ/CPF: 00.662.572/0001-36, o prazo para envio de anexo para o grupo G2 foi encerrado pelo Pregoeiro.
Sistema	09/03/2021 16:56:07	Senhor fornecedor FARIAS E FARIAS MOVEIS LTDA, CNPJ/CPF: 11.943.540/0001-25, o prazo para envio de anexo para o grupo G2 foi encerrado pelo Pregoeiro.
Sistema	09/03/2021 16:56:22	Senhor fornecedor MAW COMERCIO DE MOVEIS E EQUIPAMENTOS LTDA, CNPJ/CPF: 26.655.819/0001-80, o prazo para envio de anexo para o grupo G3 foi encerrado pelo Pregoeiro.
Sistema	09/03/2021 16:56:32	Senhor fornecedor FARIAS E FARIAS MOVEIS LTDA, CNPJ/CPF: 11.943.540/0001-25, o prazo para envio de anexo para o grupo G3 foi encerrado pelo Pregoeiro.
Sistema	09/03/2021 16:56:54	Senhor fornecedor MUNDUS NOVUS INDUSTRIA E COMERCIO DE MOVEIS LTDA, CNPJ/CPF: 03.328.973/0001-42, o prazo para envio de anexo para o grupo G4 foi encerrado pelo Pregoeiro.
Pregoeiro	09/03/2021 16:57:52	Boa tarde, prazo para envio dos documentos está encerrado, estaremos suspendendo a sessão a partir das 17h e continuaremos amanhã 10/03, às 9h30 com a conclusão do julgamento das propostas.



Pregoeiro	10/03/2021 09:21:19	Bom dia a todos, estaremos procedendo com o julgamento das propostas. CÂMARA MUNICIPAL DE FAZENDA RIO GRANDE - PR
Pregoeiro	10/03/2021 10:34:50	Para TECNOFLEX INDUSTRIA E COMERCIO DO MOBILIARIO LTDA - Em conformidade com o item 6.3 do edital, estaremos abrindo uma diligência e solicitando documento que comprove a exequibilidade do item 3 - G1 - Mesa - Dimensões 150 x 80cm, base cor grafite e tampo cor argila - Prancha 03 e 05. Tendo a empresa 24h para envio do mesmo através do email licitacoes@fazendariogrande.pr.leg.br
Pregoeiro	10/03/2021 10:39:48	Em virtude das empresas que foram para o lance fechado do G5 terem sido desclassificadas, estaremos retornando a fase de disputa fechada com as demais. Retornaremos a 13h10 para a continuidade desta fase.
Pregoeiro	10/03/2021 10:42:19	A sessão será suspensa e retornaremos as 13h10.
Pregoeiro	10/03/2021 13:10:58	Boa tarde, retornamos com a sessão.
Pregoeiro	10/03/2021 13:11:52	A etapa fechada foi reiniciada para o item G5. Fornecedor que apresentou um dos seguintes lances: R\$ 39.818,3100 R\$ 39.906,0000 R\$ 51.354,0000, poderá enviar um lance único e fechado até às 13:16:51 do dia 10/03/2021.
Sistema	10/03/2021 13:16:51	O fornecedor da proposta no valor de R\$ 39.818,3100 não enviou lance único e fechado para o item G5.
Sistema	10/03/2021 13:16:51	O fornecedor da proposta no valor de R\$ 39.906,0000 não enviou lance único e fechado para o item G5.
Sistema	10/03/2021 13:16:51	O fornecedor da proposta no valor de R\$ 51.354,0000 não enviou lance único e fechado para o item G5.
Pregoeiro	10/03/2021 13:16:51	A etapa fechada foi reiniciada para o item G5. Fornecedor que apresentou um dos seguintes lances: R\$ 51.500,0000 R\$ 71.900,0000, poderá enviar um lance único e fechado até às 13:21:51 do dia 10/03/2021.
Sistema	10/03/2021 13:21:51	O fornecedor da proposta no valor de R\$ 71.900,0000 não enviou lance único e fechado para o item G5.
Sistema	10/03/2021 13:21:51	O fornecedor da proposta no valor de R\$ 51.500,0000 não enviou lance único e fechado para o item G5.
Pregoeiro	10/03/2021 13:21:51	A etapa fechada foi reiniciada para o item G5. Fornecedor que apresentou um dos seguintes lances: R\$ 84.000,0000 R\$ 93.320,0000 R\$ 110.600,0000, poderá enviar um lance único e fechado até às 13:26:51 do dia 10/03/2021.
Sistema	10/03/2021 13:26:51	O fornecedor da proposta no valor de R\$ 110.600,0000 não enviou lance único e fechado para o item G5.
Sistema	10/03/2021 13:26:51	O fornecedor da proposta no valor de R\$ 93.320,0000 não enviou lance único e fechado para o item G5.
Sistema	10/03/2021 13:26:51	O fornecedor da proposta no valor de R\$ 84.000,0000 não enviou lance único e fechado para o item G5.
Pregoeiro	10/03/2021 13:26:51	A etapa fechada foi reiniciada para o item G5. Fornecedor que apresentou um dos seguintes lances: R\$ 116.720,0000 R\$ 121.730,0000 R\$ 121.868,0000, poderá enviar um lance único e fechado até às 13:31:51 do dia 10/03/2021.
Sistema	10/03/2021 13:31:51	O fornecedor da proposta no valor de R\$ 121.868,0000 não enviou lance único e fechado para o item G5.
Sistema	10/03/2021 13:31:51	O fornecedor da proposta no valor de R\$ 116.720,0000 não enviou lance único e fechado para o item G5.
Sistema	10/03/2021 13:31:51	O fornecedor da proposta no valor de R\$ 121.730,0000 não enviou lance único e fechado para o item G5.
Pregoeiro	10/03/2021 13:31:51	A etapa fechada foi reiniciada para o item G5. Fornecedor que apresentou um dos seguintes lances: R\$ 121.955,1500, poderá enviar um lance único e fechado até às 13:36:51 do dia 10/03/2021.
Sistema	10/03/2021 13:36:51	O fornecedor da proposta no valor de R\$ 121.955,1500 não enviou lance único e fechado para o item G5.
Sistema	10/03/2021 13:36:51	O fornecedor da proposta no valor de R\$ 121.955,1500 não enviou lance único e fechado para o item G5.
Sistema	10/03/2021 13:36:51	O fornecedor da proposta no valor de R\$ 121.955,1500 não enviou lance único e fechado para o item G5.
Pregoeiro	10/03/2021 13:36:51	A etapa fechada foi reiniciada para o item G5. Fornecedor que apresentou um dos seguintes lances: R\$ 125.768,0000, poderá enviar um lance único e fechado até às 13:41:51 do dia 10/03/2021.
Sistema	10/03/2021 13:41:51	O fornecedor da proposta no valor de R\$ 125.768,0000 não enviou lance único e fechado para o item G5.
Sistema	10/03/2021 13:41:51	A etapa fechada do item G5 foi encerrada.
Sistema	10/03/2021 13:41:51	O item G5 está encerrado.
Sistema	10/03/2021 13:41:51	O item G5 teve empate real para o valor 121.955,1500. Procedeu-se o sorteio eletrônico entre os fornecedores com propostas empatadas. Acompanhe as convocações no Julgamento de Propostas.



Evento	Data/Hora	Observações
Sistema	10/03/2021 13:11:56	Todos os itens estão encerrados. Será iniciada a etapa de Julgamento de Propostas. Favor, como na Ata, através da função 'Habilitação', acompanhar julgamento habilitação /admissibilidade".
Pregoeiro	10/03/2021 13:45:41	Estamos procedendo com o julgamento das propostas.
Pregoeiro	10/03/2021 14:08:19	Estaremos abrindo o prazo para envio das propostas atualizadas, sendo de 2h com término as 16h10.
Pregoeiro	10/03/2021 14:08:31	Referente o G5 - Lote 6
Sistema	10/03/2021 14:08:42	Senhor fornecedor SANTA TEREZINHA COMERCIO DE MOVEIS EIRELI, CNPJ/CPF: 04.063.503/0001-67, solicito o envio do anexo referente ao grupo G5.
Sistema	10/03/2021 14:12:35	Senhor fornecedor CAPELLI & CAPELLI LTDA, CNPJ/CPF: 94.521.341/0001-56, solicito o envio do anexo referente ao grupo G5.
Sistema	10/03/2021 14:12:49	Senhor fornecedor BELCHAIR COMERCIO DE MOVEIS EIRELI, CNPJ/CPF: 29.209.847/0001-62, solicito o envio do anexo referente ao grupo G5.
Pregoeiro	10/03/2021 14:15:08	Conforme confirmação de exequibilidade enviada através do email, o Lote 2 - G1 será realizado o julgamento da proposta.
Sistema	10/03/2021 14:38:19	Senhor Pregoeiro, o fornecedor SANTA TEREZINHA COMERCIO DE MOVEIS EIRELI, CNPJ/CPF: 04.063.503/0001-67, enviou o anexo para o grupo G5.
Sistema	10/03/2021 14:54:53	Senhor Pregoeiro, o fornecedor CAPELLI & CAPELLI LTDA, CNPJ/CPF: 94.521.341/0001-56, enviou o anexo para o grupo G5.
Sistema	10/03/2021 15:00:11	Senhor Pregoeiro, o fornecedor BELCHAIR COMERCIO DE MOVEIS EIRELI, CNPJ/CPF: 29.209.847/0001-62, enviou o anexo para o grupo G5.
Pregoeiro	10/03/2021 15:02:53	Todas as empresas enviaram as propostas ajustadas, procederemos com o julgamento e habilitação.
Sistema	10/03/2021 15:06:13	Srs. Fornecedores, está aberto o prazo para registro de intenção de recursos para os itens/grupos na situação de 'aceito e habilitado' ou 'cancelado no julgamento'.
Pregoeiro	10/03/2021 15:06:52	Propostas julgadas e fornecedores habilitados, será aberto prazo para recursos.
Pregoeiro	10/03/2021 15:07:19	Foi informado o prazo final para registro de intenção de recursos: 10/03/2021 às 15:36:00.
Pregoeiro	10/03/2021 15:07:43	Prazo para recurso aberto.
Pregoeiro	10/03/2021 15:38:33	Como não houve intenção de recurso, estaremos encerrando a sessão.
Pregoeiro	10/03/2021 15:38:51	Agradeço ao interesse de todos. Obrigado.

Eventos do Pregão

Evento	Data/Hora	Observações
Suspensão Administrativa	09/03/2021 11:39:32	Previsão de Reabertura: 09/03/2021 13:10:00. Motivo: Horário de almoço
Reativado	09/03/2021 13:10:15	
Suspensão Administrativa	09/03/2021 16:59:00	Previsão de Reabertura: 10/03/2021 09:30:00. Motivo: Término do expediente.
Reativado	10/03/2021 09:30:39	
Suspensão Administrativa	10/03/2021 10:43:00	Previsão de Reabertura: 10/03/2021 13:10:00. Motivo: Reabertura da fase fechada.
Reativado	10/03/2021 13:10:16	
Abertura de Prazo	10/03/2021 15:06:13	Abertura de prazo para intenção de recurso
Informado Fechamento de Prazo	10/03/2021 15:07:19	Fechamento de prazo para registro de intenção de recurso: 10/03/2021 às 15:36:00.

Após encerramento da Sessão Pública, os licitantes melhores classificados foram declarados vencedores dos respectivos itens. Foi divulgado o resultado da Sessão Pública e foi concedido o prazo recursal conforme preconiza o artigo 45, do Decreto 10.024 de 20 de setembro de 2019. Nada mais havendo a declarar, foi encerrada a sessão às 15:39 horas do dia 10 de março de 2021, cuja ata foi lavrada e assinada pelo Pregoeiro e Equipe de Apoio.

567

FERNANDO DIOMAR DO AMARAL
Pregoeiro Oficial
ADRIANO WALTERS PRADO
Equipe de Apoio
JOSMAR CESAR DE BRITO
Equipe de Apoio

CÂMARA MUNICIPAL DE FAZENDA RIO GRANDE / PR



 Imprimir o Relatório

[Voltar](#)



7



www.LeisMunicipais.com.br

DECRETO Nº 4906 DE 12 DE MARÇO DE 2019.

"Regulamenta no âmbito do Município de Fazenda Rio Grande a utilização da modalidade de licitação denominada `Pregão Eletrônico` para aquisição de bens e serviços comuns e dá outras providências".

O PREFEITO MUNICIPAL DE FAZENDA RIO GRANDE, ESTADO DO PARANÁ, no uso das atribuições legais que lhe confere a Lei Orgânica do Município e demais legislações pertinentes, no uso da competência prevista no inciso II, artigo 30, da Constituição Federal, das disposições de que trata a Lei Federal nº 10.520, de 17 de julho de 2002 e em especial pelo que normatiza ao artigo 2º da Lei Municipal nº 260, de 01 de abril de 2005, DECRETA:

Art. 1º As normas e procedimentos para utilização da modalidade de licitação denominada Pregão, por meio da utilização de recursos da tecnologia de informação, discriminada como `Pregão Eletrônico`, de acordo com o disposto no § 1º do Art. 2º da Lei Federal nº 10.520, de 17 de julho de 2002, destina-se à aquisição de bens e serviços comuns, no âmbito municipal, e submete-se ao regulamento estabelecido neste Decreto.

Parágrafo único. Subordinam-se ao disposto neste Decreto, além dos órgãos da Administração Pública Municipal Direta, os fundos especiais, as autarquias, as fundações públicas, as sociedades de economia mista e as demais entidades controladas direta ou indiretamente pelo município.

Art. 2º O pregão, na forma eletrônica, como modalidade de licitação do tipo menor preço, realizar-se-á quando a disputa pelo fornecimento de bens ou serviços comuns for feita à distância em sessão pública, por meio de sistema que promova a comunicação pela internet.

§ 1º Consideram-se bens e serviços comuns, aqueles cujos padrões de desempenho e qualidade possam ser objetivamente definidos pelo edital, por meio de especificações usuais do mercado.

§ 2º Para o julgamento das propostas, serão fixados critérios objetivos que permitam aferir o menor preço, devendo ser considerados os prazos para a execução do contrato e do fornecimento, as especificações técnicas, os parâmetros mínimos de desempenho e de qualidade e as demais condições definidas no edital.

§ 3º O sistema referido no caput será dotado de recursos de criptografia e de autenticação que garantam condições de segurança em todas as etapas do certame.

§ 4º O pregão na forma eletrônica será conduzido pelo órgão ou entidade promotora da licitação através de provedor do sistema eletrônico no portal de Compras do Governo Federal - Comprasnet no endereço eletrônico <https://www.comprasgovernamentais.gov.br/index.php/comprasnet-siasg>.

Art. 3º Deverão ser previamente credenciados no portal de Compras do Governo Federal - Comprasnet, a autoridade competente do órgão promotor da licitação, o pregoeiro, os membros da equipe de apoio e os licitantes que participarão do certame.

§ 1º O credenciamento dar-se-á pela atribuição de chave de identificação e de senha, pessoal e intransferível, para acesso ao sistema eletrônico.

§ 2º A chave de identificação e a senha poderão ser utilizadas em qualquer pregão eletrônico, salvo quando cancelada por solicitação do credenciamento ou em virtude de seu descadastramento perante o sistema eletrônico.

§ 3º A perda da senha ou a quebra de sigilo deverá ser comunicada imediatamente ao provedor do sistema, para imediato bloqueio de acesso.

§ 4º O uso da senha de acesso pelo licitante é de sua responsabilidade exclusiva, incluindo qualquer transação efetuada diretamente ou por seu representante, não cabendo ao provedor do sistema ou ao órgão promotor da licitação responsabilidade por eventuais danos decorrentes de uso indevido da senha, ainda que por terceiros.

§ 5º O credenciamento junto ao provedor do sistema implica a responsabilidade legal do licitante e a presunção de sua capacidade técnica para realização das transações inerentes ao pregão na forma eletrônica.

Art. 4º O pregão deverá ser utilizado na forma eletrônica, preferencialmente, quando a fonte de recursos para a aquisição for oriunda de convênios estaduais e/ou federais, em caráter voluntário, ou nos casos em que sua utilização implicar em maiores vantagens para a administração.

Parágrafo único. A impossibilidade da adoção da modalidade de pregão na forma eletrônica nas hipóteses descritas no caput deste artigo deverá ser devidamente justificada pelo dirigente ou autoridade competente.

Art. 5º Ao Chefe do Poder Executivo Municipal cabe:

I - designar e solicitar junto ao provedor do sistema eletrônico, o credenciamento do pregoeiro e dos componentes da equipe de apoio;

II - indicar o provedor do sistema eletrônico;

III - determinar a abertura do processo licitatório;

IV - decidir os recursos contra atos do pregoeiro quando este mantiver sua decisão;

V - adjudicar o objeto da licitação, quando houver recurso;

VI - homologar o resultado da licitação; e

VII - celebrar o contrato.

Parágrafo único. O Chefe do Poder Executivo poderá delegar as atribuições previstas nos incisos I e II ao Diretor Setorial de Compras e Licitação.

Art. 6º Na fase preparatória do pregão na forma eletrônica será observado o seguinte:

I - elaboração de Termo de Referência pelo órgão requisitante, com indicação do objeto de forma precisa, suficiente e clara, vedadas especificações que, por excessivas, irrelevantes ou



desnecessárias, limitem ou frustrem a competição ou sua realização;

II - aprovação do Termo de Referência pela autoridade competente;

III - apresentação de justificativa da necessidade da contratação;

IV - elaboração do edital, estabelecendo critérios de aceitação das propostas;

V - definição das exigências de habilitação, das sanções aplicáveis, inclusive no que se refere aos prazos e às condições que, pelas suas particularidades, sejam consideradas relevantes para a celebração e execução do contrato e o atendimento das necessidades da administração;

VI - designação do pregoeiro e de sua equipe de apoio.

§ 1º A autoridade competente motivará os atos especificados nos incisos II e III, indicando os elementos técnicos fundamentais que o apóiam, bem como quanto aos elementos contidos no orçamento estimativo e no cronograma físico-financeiro de desembolso, se for o caso, elaborados pela administração.

§ 2º O Termo de Referência é o documento que deverá conter, de forma clara, concisa e objetiva, elementos capazes de propiciar avaliação do custo pela administração diante de orçamento detalhado, definição dos métodos, estratégia de suprimento, valor estimado em planilhas de acordo com o preço de mercado, cronograma físico-financeiro, se for o caso, critério de aceitação do objeto, deveres do contratado e do contratante, procedimentos de fiscalização e gerenciamento do contrato, prazo de execução e sanções.

Art. 7º As designações do pregoeiro e da equipe de apoio devem recair nos servidores do órgão ou entidade promotora da licitação e ficará a critério da autoridade competente.

Parágrafo único. A equipe de apoio deverá ser integrada, em sua maioria, por servidores ocupantes de cargo efetivo da administração pública pertencentes ao quadro permanente do órgão ou entidade promotora da licitação.

Art. 8º Caberá ao pregoeiro:

I - coordenar o processo licitatório;

II - receber, examinar e decidir as impugnações e consultas ao edital, apoiado pelo setor responsável pela sua elaboração;

III - conduzir a sessão pública na internet;

IV - verificar a conformidade das propostas com os requisitos estabelecidos no edital;

V - dirigir a etapa de lances;

VI - verificar e julgar as condições de habilitação dos licitantes;

VII - receber, examinar e decidir os recursos, encaminhando à autoridade competente quando mantiver sua decisão;

VIII - indicar o vencedor do certame;

IX - adjudicar o objeto, quando não houver recurso;

X - conduzir os trabalhos da equipe de apoio; e

XI - encaminhar o processo devidamente instruído à autoridade superior e propor a homologação.

Art. 9º Caberá ao licitante interessado em participar do certame:

I - credenciar-se no sistema eletrônico de apoio técnico operacional indicado pela administração pública;

II - remeter, no prazo estabelecido, exclusivamente por meio eletrônico via internet, a proposta e seus anexos;

III - responsabilizar-se formalmente pelas transações efetuadas em seu nome, assumindo como firmes e verdadeiras suas propostas e lances, inclusive os atos praticados diretamente ou por seu representante, não cabendo ao provedor do sistema ou ao órgão promotor da licitação, responsabilidade por eventuais danos decorrentes do uso indevido da senha, ainda que por terceiros;

IV - acompanhar as operações no sistema eletrônico durante o processo licitatório, responsabilizando-se pelo ônus decorrente da perda de negócios diante da inobservância de quaisquer mensagens emitidas pelo sistema ou de sua desconexão;

V - comunicar imediatamente ao provedor do sistema qualquer acontecimento que possa comprometer o sigilo ou a inviabilidade do uso da senha, para seja procedido imediato bloqueio de acesso;

VI - utilizar-se da chave de identificação e da senha de acesso para participar do pregão na forma eletrônica; e

VII - solicitar o cancelamento da chave de identificação ou da senha de acesso por interesse próprio.

Parágrafo único. O licitante descredenciado no sistema eletrônico terá sua chave de identificação e senha suspensas automaticamente.

Art. 10 Para habilitação dos licitantes será exigida, exclusivamente, a documentação relativa:

I - à habilitação jurídica;

II - à qualificação técnica;

III - à qualificação econômico-financeira;

IV - à regularidade fiscal com a Fazenda Nacional, o sistema da seguridade social e o Fundo de Garantia do Tempo de Serviço - FGTS;

V - à regularidade fiscal perante as Fazendas Estaduais e Municipais, quando for o caso; e

VI - ao cumprimento do disposto no inciso XXXIII do art. 7º da Constituição Federal.

§ 1º A documentação exigida para atender ao disposto neste artigo, no que couber, poderá ser substituída por Certificado de Registro Cadastral que atenda aos requisitos previstos em legislação própria.

§ 2º A habilitação dos licitantes será verificada através das seguintes formas conforme determinação do edital:

I - por meio do SICAF - Sistema de Cadastramento Unificado de Fornecedores, nos documentos por



ele abrangidos, quando dos procedimentos licitatórios realizados pelos órgãos ou entidades que aderirem ao SICAF;

II - através do próprio portal eletrônico que disponibilize a ferramenta de inclusão dos documentos exigidos em edital, em forma digitalizada e com reconhecimento de firma por verdadeiros, que deverá ser efetuada pelo licitante na ocasião do cadastramento da proposta; ou

III - envio de documentos pelos licitantes por via postal ou entrega dos mesmos na entidade ou órgão responsável pela licitação, por prepostos ou responsáveis diretos da licitante.

Art. 11 Quando permitida a participação de empresas estrangeiras na licitação, as exigências de habilitação serão atendidas mediante documentos equivalentes, autenticados pelos respectivos consulados ou embaixadas e traduzidos por profissional juramentado no Brasil.

Art. 12 Quando permitida a participação de consórcio de empresas, serão exigidos:

I - comprovação da exigência de compromisso público ou particular de constituição de consórcio, com indicação da empresa-líder, que deverá atender às condições de liderança estipuladas no edital e será a representante das consorciadas perante o município;

II - apresentação da documentação de habilitação especificada no instrumento convocatório por empresa consorciada;

III - comprovação da capacidade técnica do consórcio pelo somatório dos quantitativos de cada consorciado, na forma estabelecida no edital;

IV - demonstração, por empresa consorciada, do atendimento aos índices contábeis definidos no edital, para fins de qualificação econômico-financeira;

V - responsabilidade solidária das empresas consorciadas pelas obrigações do consórcio, nas fases de licitação e durante a vigência do contrato;

VI - obrigatoriedade de liderança por empresa brasileira no consórcio formado por empresas brasileiras e estrangeiras, observado o disposto no inciso I; e

VII - constituição e registro do consórcio anterior à celebração do contrato.

Parágrafo único. Fica impedida a participação de empresa consorciada, na mesma licitação, por intermédio de mais de um consórcio ou isoladamente.

Art. 13 A fase externa do pregão, na forma eletrônica, será iniciada com a convocação dos interessados por meio de publicação de aviso, observados os valores estimados para contratação e os meios de divulgação a seguir indicados:

I - até R\$ 650.000,00 (seiscentos e cinquenta mil reais):

- a) Diário Oficial Eletrônico do Município,
- b) site oficial do Município e
- c) site oficial das plataformas utilizadas para o certame.

II - acima de R\$ 650.000,00 (seiscentos e cinquenta mil reais):

- a) Diário Oficial Eletrônico do Município,
- b) site oficial do Município;
- c) site oficial das plataformas utilizadas para o certame e
- d) jornal de grande circulação.

III - superiores a R\$ 1.300.000,00 (um milhão e trezentos mil reais):

- a) Diário Oficial da União;
- b) Diário Oficial Eletrônico do Município;
- c) site oficial do Município;
- d) site oficial das plataformas utilizadas para o certame e
- e) jornal de grande circulação.

§ 1º O aviso do edital conterá a definição precisa, suficiente e clara do objeto, a indicação dos locais, dias e horários em que poderá ser lido ou obtido a íntegra do edital, bem como o endereço eletrônico onde ocorrerá a sessão pública, a data e hora de sua realização e a indicação de que o pregão, na forma eletrônica, será realizado por meio da internet.

§ 2º O prazo fixado para a apresentação das propostas, contado a partir da publicação do aviso, não será inferior a 08 (oito) dias úteis.

§ 3º Todos os horários estabelecidos no edital, no aviso e durante a sessão pública observarão, para todos os efeitos, o horário de Brasília, Distrito Federal, inclusive para a contagem de tempo e registro no sistema eletrônico e da documentação relativa ao certame.

§ 4º Na divulgação de pregão eletrônico com utilização do Sistema de Registro de Preços, independente do valor estimado, será adotado o disposto no inciso III deste artigo.

Art. 14 Até 02 (dois) dias úteis antes da data fixada para abertura da sessão pública, qualquer pessoa poderá impugnar o edital.

§ 1º Caberá ao pregoeiro, auxiliado pelo setor responsável pela elaboração do edital, decidir sobre a impugnação no prazo de até 24 (vinte e quatro) horas.

§ 2º Acolhida a impugnação será determinada nova data para a realização do certame.

Art. 15 Os pedidos de esclarecimentos referentes ao processo licitatório deverão ser enviados ao pregoeiro exclusivamente por meio eletrônico via internet no endereço indicado no edital, no prazo de até 03 (três) dias úteis anteriores à data fixada para abertura da sessão pública.

Art. 16 Qualquer modificação no edital exige divulgação pelo mesmo instrumento de publicação em que se deu o texto original, reabrindo-se o prazo inicialmente estabelecido, exceto quando, inquestionavelmente, a alteração não afetar a formulação das propostas.

Art. 17 Após a divulgação do edital, os licitantes deverão encaminhar proposta, exclusivamente por meio do sistema eletrônico, com descrição do objeto ofertado e indicação de preço, até a data e hora marcadas para abertura da sessão, quando, então, encerrar-se-á, automaticamente, a fase de recebimento das propostas.

§ 1º A participação no pregão eletrônico dar-se-á pela utilização de senha privativa do licitante.

§ 2º Para a participação no pregão eletrônico, o licitante deverá manifestar, em campo próprio, que cumpre plenamente os requisitos de habilitação e que sua proposta está em conformidade com as exigências do instrumento convocatório.

§ 3º A declaração falsa relativa ao cumprimento dos requisitos de habilitação e da conformidade da proposta, sujeitará o licitante às sanções previstas neste Decreto.

§ 4º Até a abertura da sessão pública, os licitantes poderão retirar ou substituir a proposta anteriormente apresentada.



Art. 18 A partir do horário previsto no edital a sessão pública será aberta por comando do pregoeiro com a utilização de sua chave de acesso e senha.

§ 1º O pregoeiro verificará as propostas apresentadas, desclassificando aquelas que estejam em desconformidade com os requisitos estabelecidos no edital, neste Decreto e nas legislações pertinentes.

§ 2º A desclassificação de proposta será sempre fundamentada e registrada no sistema com acompanhamento em tempo real por todos os participantes.

§ 3º O sistema disponibilizará campo próprio para envio de mensagens.

Art. 19 O sistema ordenará, automaticamente, as propostas classificadas pelo pregoeiro, sendo que somente estas participarão da fase de lances.

Art. 20 Classificadas as propostas, o pregoeiro dará início à fase competitiva, quando então os licitantes poderão encaminhar lances exclusivamente por meio do sistema eletrônico.

§ 1º Na fase de lances o licitante será imediatamente informado do seu recebimento e do valor consignado no registro.

§ 2º Os licitantes poderão oferecer lances sucessivos, observado o horário fixado no edital.

§ 3º O licitante somente poderá oferecer lance inferior ao último por ele ofertado e registrado pelo sistema eletrônico, não sendo aceitos 02 (dois) ou mais lances iguais e prevalecendo aquele que for recebido e registrado primeiro.

§ 4º Durante a sessão pública, os licitantes serão informados, em tempo real, do valor do menor lance registrado, vedada a identificação do licitante.

§ 5º A etapa de lances da sessão pública será encerrada por decisão do pregoeiro.

§ 6º O sistema eletrônico encaminhará aviso de fechamento iminente dos lances, após o qual transcorrerá período de tempo de até 30 (trinta) minutos, aleatoriamente determinado, encerrando-se a recepção de lances após transcorrido esse período.

§ 7º Poderá ser estipulado em edital o fechamento da fase de lances via "prorrogação automática", momento em que o pregão se encerrará apenas quando o certame ficar sem receber lances pelo período de 02 (dois) minutos consecutivos, podendo ser efetuadas prorrogações automáticas visando a continuidade da disputa.

§ 8º Após o encerramento da etapa de lances da sessão pública, o pregoeiro poderá encaminhar contraproposta ao licitante que apresentou lance mais vantajoso, devendo observar o critério de julgamento e vedada negociação diversa da prevista no edital.

§ 9º No caso de desconexão do pregoeiro, no decorrer da etapa de lances, se o sistema eletrônico permanecer acessível aos licitantes, os lances continuarão sendo recebidos, sem prejuízo dos atos realizados.

§ 10 Quando a desconexão do pregoeiro persistir por tempo superior a 10 (dez) minutos, a sessão do pregão na forma eletrônica será suspensa e reiniciada somente após comunicação aos participantes no endereço eletrônico utilizado para divulgação.

Art. 21 Encerrada a etapa de lances, o pregoeiro examinará a proposta classificada em primeiro lugar, analisando a compatibilidade do preço em relação ao estimado para contratação e verificará a

habilitação do licitante conforme disposições do edital.

§ 1º A habilitação dos licitantes será verificada por meio de documentação enviada via postal, por email ou entregue na entidade ou órgão responsável pela licitação, por prepostos ou responsáveis diretos da licitante.

§ 2º Os documentos e anexos exigidos, quando remetidos via email, deverão ser apresentados em original ou por cópia autenticada, nos prazos estabelecidos no edital.

§ 3º Para fins de habilitação, a verificação pelo órgão promotor do certame nos sites oficiais de órgãos e entidades emissoras de certidões constitui meio legal de prova.

§ 4º Se a proposta não for aceitável ou se o licitante não atender às exigências de habilitação, o pregoeiro examinará a proposta subsequente e, assim sucessivamente, na ordem de classificação, até a apuração de proposta que atenda aos requisitos do edital.

§ 5º Quando o edital exigir apresentação de planilha de composição de preços, esta deverá ser encaminhada de imediato por meio eletrônico, com os respectivos valores readequados ao lance vencedor.

§ 6º No pregão eletrônico com aplicação do Sistema de Registro de Preços, quando a proposta do licitante vencedor não atender ao quantitativo total estimado para contratação, respeitando a ordem de classificação, poderão ser convocados tantos licitantes quantos forem necessários para alcançar o total estimado, observado o preço da proposta vencedora.

§ 7º Constatado o atendimento às exigências fixadas no edital, o licitante será declarado vencedor.

Art. 22 Declarado o vencedor, qualquer licitante poderá, durante a sessão pública, de forma imediata e motivada e em campo próprio, manifestar intenção de recurso, sendo-lhe concedidos 03 (três) dias para apresentação das razões recursais, ficando os demais licitantes, desde logo, intimados para querendo, apresentarem contrarrazões em igual prazo, que iniciará do término do prazo do recorrente, sendo-lhes assegurada vista imediata dos elementos indispensáveis à defesa dos seus interesses, nos termos do edital.

§ 1º A falta de manifestação imediata e motivada do licitante quanto à intenção de recorrer, nos termos do caput, importará em decadência desse direito, ficando o pregoeiro autorizado a adjudicar o objeto ao licitante declarado vencedor.

§ 2º O acolhimento de recurso importará na invalidação apenas dos atos insuscetíveis de aproveitamento.

§ 3º No julgamento da habilitação e das propostas, o pregoeiro poderá sanar erros ou falhas que não alterem a substância das propostas, dos documentos e sua validade jurídica, mediante despacho fundamentado, registrado em ata e acessível a todos, atribuindo-lhes validade e eficácia para fins de habilitação e classificação.

Art. 23 Decididos os recursos e constatada a regularidade dos atos praticados, a autoridade competente adjudicará o objeto e homologará o procedimento licitatório.

§ 1º Após a homologação referida no caput, o adjudicatário será convocado para assinar o contrato ou a ata de registro de preços, sendo-lhe exigida a comprovação da regularidade fiscal e trabalhista, as quais deverão ser mantidas pelo licitante durante a vigência do contrato ou ata de registro de preços.

§ 2º Quando o vencedor da licitação não comprovar a regularidade fiscal e trabalhista ou recusar-se a assinar o contrato ou ata de registro de preços, poderá ser convocado outro licitante para

negociação, respeitada a ordem de classificação.

§ 3º O prazo de validade das propostas será de 60 (sessenta) dias, salvo especificação diversa prevista em edital.

Art. 24 Aquele que, convocado dentro do prazo de validade de sua proposta, não assinar o contrato ou ata de registro de preços, deixar de entregar documentação exigida no edital, apresentar documentação falsa, ensejar o retardamento da execução do objeto, não mantiver a proposta, falhar ou fraudar a execução do contrato, comportar-se de modo inidôneo, fizer declaração falsa ou cometer fraude fiscal, garantido o direito à ampla defesa, ficará impedido de licitar e de contratar com o Município de Fazenda Rio Grande, podendo ser descredenciado do SICAF, ficando impedido de participar de licitações públicas pelo prazo de até 05 (cinco) anos, sem prejuízo das multas previstas em edital e demais cominações legais.

Parágrafo único. As penalidades serão obrigatoriamente registradas no SICAF e constarão dos registros próprios de controle municipal.

Art. 25 O processo licitatório será instruído com os seguintes documentos:

I - justificativa da contratação;

II - Termo de Referência;

III - planilhas de custo, quando couber;

IV - previsão de recursos orçamentários, com a indicação das respectivas rubricas;

V - autorização de abertura de licitação;

VI - designação de pregoeiro e equipe de apoio;

VII - edital convocatório e respectivos anexos, quando for o caso;

VIII - minuta de contrato ou minuta de ata de registro de preços, conforme o caso;

IX - parecer jurídico indicando a modalidade de licitação;

X - documentação exigida para a habilitação;

XI - ata contendo os seguintes registros:

a) licitantes participantes;

b) propostas apresentadas;

c) lances ofertados na ordem de classificação;

d) aceitabilidade da proposta de preço;

e) documentos de habilitação; e

f) recursos interpostos, respectivas contrarrazões, análises, pareceres e decisões;

XII - comprovantes das publicações:

a) do aviso do edital;

b) do resultado da licitação;

c) do extrato do contrato; e

d) dos demais atos que exijam publicidade, conforme o caso.

Art. 26 Os arquivos e registros digitais deverão permanecer à disposição das auditorias internas e



externas.

Art. 27 Aplicam-se, subsidiariamente, as normas das Leis Federais nº 8.666, de 21 de junho de 1993 e nº 10.520, de 17 de julho de 2002 e dos Decretos Federais nº 3.555, de 08 de agosto de 2000 e nº 5.450, de 31 de maio de 2005.

Art. 28 Este Decreto entra em vigor na data de sua publicação, revogadas as disposições em contrário.

Fazenda Rio Grande, 12 de março de 2019.

Marcio Claudio Wozniack
Prefeito Municipal

Data de Inserção no Sistema LeisMunicipais: 02/04/2019

Nota: Este texto disponibilizado não substitui o original publicado em Diário Oficial.



CÂMARA MUNICIPAL DE FAZENDA RIO GRANDE / PR



Ato Nº 10/2021
De 01 de fevereiro de 2021

A Mesa Diretiva da Câmara Municipal de Fazenda Rio Grande, Estado do Paraná, no uso das suas atribuições legais e regimentais;

RESOLVE

Art. 1º. Nomear a Comissão Permanente de Licitação, com competência restrita a esta Câmara Municipal, constituída pelos seguintes componentes:

Pregoeiro: Fernando Diomar do Amaral, CPF nº 047.141.109-42
Equipe de Apoio: Adriano Walles Prado – CPF nº 018.915.589-27
Josmar Cesar de Brito, CPF nº 074.282.759-38

Art. 2º. A gratificação pelo exercício da função de Pregoeiro desta Comissão, conforme Art. 43 da lei Complementar nº 37/2010, será de quarenta por cento sobre o vencimento do cargo efetivo, vedada a cumulação com outras gratificações por integrar outras comissões.

Art. 3º. Este ato entra em vigor na data de sua publicação, iniciando seus efeitos financeiros a partir de 01 de fevereiro de 2021 e com validade até 01 de fevereiro de 2022.

Dado e traçado em 01 de fevereiro de 2021 pela Câmara Municipal de Fazenda Rio Grande.

Alexandre Tramontina Gravena
Presidente

Fabiano de Queiroz Sobral
1º Secretário

Requerente: Pregoeiro

Ao Controle Interno



Encaminho documentação e solicito parecer para homologação do Pregão Eletrônico 01/2021, que tem por objeto aquisição de mobiliário, especificamente no Anexo I, tendo como vencedoras as empresas:

- M MOBILE EIRELLI, CNPJ: 15.764.033/0001-85, com o valor global de R\$ 2.620,00 (Dois mil, seiscentos e vinte reais) referente ao Lote 01.
- TECNOFLEX INDÚSTRIA E COMÉRCIO DO MOBILIÁRIO LTDA, CNPJ: 80.170.897/0001-30, com o valor global de R\$ 38.246,22 (Trinta e oito mil, duzentos e quarenta e seis reais e vinte e dois centavos) referente ao Lote 02.
- FRANO INDÚSTRIA EIRELLI, CNPJ: 33.224.238/0001-50, com o valor global de R\$ 3.550,00 (Três mil, quinhentos e cinquenta reais) referente ao Lote 03.
- BOND MÓVEIS EIRELLI – ME, CNPJ: 24.868.089/0001-70, com o valor global de R\$ 6.411,00 (Seis mil, quatrocentos e onze reais) referente ao Lote 04.
- BELNIFER LTDA – EPP, CNPJ: 21.949.157/0001-38, com o valor global de R\$ 49.747,48 (Quarenta e nove mil, setecentos e quarenta e sete reais e quarenta e oito centavos) referente ao Lote 05.
- SANTA TEREZINHA COMÉRCIO DE MÓVEIS EIRELLI – EPP, CNPJ: 04.063.503/0001-67, com o valor global de R\$ 39.817,82 (Trinta e nove mil, oitocentos e dezessete reais e oitenta e dois centavos) referente ao Lote 06.

Fazenda Rio Grande, 11 de março de 2021.



Fernando Diomar do Amaral



CÂMARA MUNICIPAL DE FAZENDA RIO GRANDE / PR



Parecer 006/2021 – Processo 13/2020

Solicitante: Departamento Administração / Pregoeiro do Poder Legislativo

Assunto: Aquisição eletroeletrônicos - PREGÃO ELETRÔNICO 01/2021

Do Processo,

Chega a esta Controladoria Interna o processo 13/2020, que trata da solicitação do Departamento Administrativo, onde o mesmo solicita abertura de processo para providências quanto à aquisição MOBILIÁRIO para a Câmara Municipal.

No processo há orçamentos para levantamento de valores bem com projeto, mapa de preços e indicação de dotação orçamentária, páginas de 13 a 192. Na página 192 até a 202 há solicitação de impugnação de edital e algumas alterações de itens e descrições forem realizadas, gerando assim novo termo de referência e novo mapa de preços. Às páginas 203 há novo edital com as alterações.

O edital teve previsão de abertura de propostas no dia 09 de março às 09h30, publicado o Jornal Bem Paraná em 22 de fevereiro, não foi localizada publicação no Diário Oficial.

A Ata de sessão de pregão eletrônico na página 486, datada de 09 de março em sistema próprio do Compras Net demonstra que a sessão de Pregão ocorreu no prazo e horário estabelecido. Na verificação da ata constatou-se que foi possível a aquisição de todos os itens constantes nos lotes licitados (01 a 06).

Dos Recursos,

No Termo de Referência há indicação de saldo em dotação orçamentária para cobertura do processo licitatório 4.4.90.52 – Equipamento e Material Permanente. Utilização do valor em conta do orçamento do Fundo Especial da Câmara Municipal, considerando haver legislação autorizando a utilização deste valor para esta aquisição, por se tratar de mobiliário para o prédio novo, recém reformado. Dotação sob código reduzido n.º 11 e 12

Do Parecer,

De acordo com as informações já mencionadas e em análise do processo bem como ao orçamento o Controle Interno é favorável à homologação do mesmo, considerando que o mesmo ocorreu de forma satisfatória no que se refere ao trâmite do processo licitatório.



CÂMARA MUNICIPAL DE FAZENDA RIO GRANDE / PR



Sugiro que seja incluído também, mesmo que ao final do processo cópia do Diário Oficial contendo a publicação de nova data do certame.

Cabe ressaltar que a conferência quanto à documentação e habilitação, recursos e respostas são de responsabilidade da equipe designada através do ato 10/2021 ao final do processo.

A Homologação do mesmo após ser publicada deverá ser anexada ao processo juntamente com o jornal.

O contrato firmado entre a empresa e a Câmara Municipal deverá também ser assinado por ambas as partes e publicado seu extrato resumindo para dar publicidade ao serviço contrato.

É o parecer,

Fazenda Rio Grande, 16 de março de 2021.

Jane Rodrigues Pinheiro Ferreira
Controle Interno

Diário Oficial Eletrônico

Prefeitura Municipal de Fazenda Rio Grande



Diário Oficial Eletrônico - Criado pela Lei nº 1.218/2018 - Edição nº033/2021 de 22 de fevereiro de 2021

Página 1



MUNICÍPIO DE FAZENDA RIO GRANDE
ESTADO DO PARANÁ
GABINETE DO PREFEITO

DECRETO N.º 5539/2021.
De 22 de fevereiro de 2021.

Súmula: "Dispõe sobre a concessão de Aposentadoria por Tempo de Contribuição, com proventos integrais à servidora: Silézia Gomes".

O PREFEITO DO MUNICÍPIO DE FAZENDA RIO GRANDE, Estado do Paraná, no uso de suas atribuições legais e constitucionais, nos termos do artigo 34, inciso I, complementado pelo inciso IV, alínea 'a' do artigo 23 ambos da Lei Municipal n. 70 de 21 de dezembro de 2001, bem como pelo artigo 6º da Emenda Constitucional n. 41 - Regra Transitória 2:

DECRETA

Art. 1º. Fica concedida, nos termos do inciso I do artigo 34, complementado pela alínea "a" do inciso IV do artigo 23, ambos da Lei Municipal n. 70/01, Aposentadoria por Tempo de Contribuição com Proventos Integrais, conforme artigo 6º da Emenda Constitucional n. 41 - Regra Transitória 2, à servidora: Silézia Gomes, matrícula n. 162.901, ocupante do Cargo de Enfermeira, com proventos integrais de R\$ 6.531,48 (seis mil quinhentos e trinta e um reais e quarenta e oito centavos), a partir de 12 de fevereiro de 2021, conforme o Ato de Concessão n.º 281/2021 do Processo Administrativo n.º 28/2021 - FAZPREV.

Art. 2º. O valor do provento será reajustado na mesma proporção e data sempre que a remuneração dos servidores em atividade for modificada (Artigo 2º da Emenda Constitucional n. 47, combinado com o artigo 7º da Emenda Constitucional n. 41).

Art. 3º. Este Decreto entra em vigor na data de sua publicação, com efeitos a partir da data citada no artigo 1º (12/02/2021), revogadas as disposições em contrário.

Fazenda Rio Grande, 22 de fevereiro de 2021.

Naadib Kassem Hamid
Naadib Kassem Hamid
Prefeito Municipal

Rua Jacarandá, nº 300, Nações - CEP 83.623-001 - Fazenda Rio Grande - PR



COMISSÃO DISCIPLINAR PERMANENTE
PORTARIAS 079/2019

PORTARIA Nº 06/2021
De 19 de Fevereiro de 2021.

Súmula: Dispõe sobre a prorrogação do prazo para a conclusão de Sindicância Administrativa Autos nº 48557/2019 da Comissão Disciplinar Permanente.

A Comissão Disciplinar Permanente deste Município, por intermédio de seu Presidente ALTAIR DE JESUS DA LUZ - matrícula nº 351.588, conforme Portaria nº 079/2019, no uso de suas atribuições legais e nos termos da Lei nº 168/2003 - Estatuto dos Servidores Públicos Municipais,

RESOLVE:

Art. 1º Prorrogar o prazo de conclusão da Sindicância Administrativa descrita abaixo, pelo período de 50 (cinquenta) dias, conforme Lei nº 1094/2015, que altera a redação de dispositivo da Lei nº 168/2003, art. 157.

PROCESSO
Nº 48557/2019

Fazenda Rio Grande, 19 de Fevereiro de 2021.

Altair de Jesus da Luz
Altair de Jesus da Luz
Presidente da Comissão Disciplinar Permanente

Av. Centro, 507 - Esplanetas - CEP: 83.820-004 - Fazenda Rio Grande - PR
Fone (41) 3608-0154 / 09102-2049 - Fone/Fax da FAZPREV



CÂMARA MUNICIPAL DE FAZENDA RIO GRANDE / PR

AVISO DE LICITAÇÃO

A Câmara Municipal de Fazenda Rio Grande torna público que o edital Pregão Eletrônico 01/2021 sofreu alteração, considerando sua publicação em sendo:

MODALIDADE	NÚMERO	ABERTURA	OBJETO	HORÁRIO
Pregão Eletrônico	01/2021	18/02/2021	Mobiliário	08h30

Leia-se:

MODALIDADE	NÚMERO	ABERTURA	OBJETO	HORÁRIO
Pregão Eletrônico	01/2021	09/03/2021	Mobiliário	08h30

A Câmara Municipal de Fazenda Rio Grande torna público que será realizada abertura de procedimento licitatório, conforme planilha abaixo:

MODALIDADE	NÚMERO	ABERTURA	OBJETO	HORÁRIO
Tomada de Preços	02/2021	31/03/2021	Contratação de Serviços de Assessoria e Consultoria Jurídica	08h30

O novo edital referente ao Pregão Eletrônico 01/2021 estará disponível a partir do dia 22/02/2021 no site da Câmara Municipal www.camarafazendariogrande.pr.leg.br e no site www.compras.gov.br. O edital da Tomada de Preços 02/2021 estará disponível no site da Câmara Municipal www.camarafazendariogrande.pr.leg.br a partir do dia 22/02/2021.

Maiores informações poderão ser retiradas através do fone 41 3627-1064 ou através do e-mail licitacoes@fazendariogrande.pr.leg.br.

Fazenda Rio Grande, 18 de fevereiro de 2021.

Fernando Dymar do Amaral
Fernando Dymar do Amaral
Pregoeiro
Joimar César de Brito
Joimar César de Brito
Presidente da Comissão de Licitações

R. Perid Stephens, 179 - Primavera, CEP 83633-096 - Fazenda Rio Grande - PR | Fone: (41) 3627-1644

CODEF- COMPANHIA DE DESENVOLVIMENTO DE FAZENDA RIO GRANDE
EDITAL DE CONVOCAÇÃO
ASSEMBLEIA GERAL EXTRAORDINÁRIA

Ficam convocados, nos termos do art. 124, § 1º, I da Lei 6.404/76, e ainda pelo art. 12 do Estatuto Social da Companhia, os Senhores acionistas para se reunirem em Assembleia Geral Extraordinária, no dia 01 de março de 2021, às 10:00 horas na sede da Companhia de Desenvolvimento de Fazenda Rio Grande sito à Rua Macedônia, 137, sala 2, em Fazenda Rio Grande/PR, para deliberar sobre os seguintes assuntos:

- 1 - Planejamento estratégico financeiro e organizacional da Companhia de Desenvolvimento de Fazenda Rio Grande para o ano de 2021
- 2 - Eleição do Diretor Presidente para o biênio 2021/2022
- 3 - Outros assuntos de Interesse da Companhia, desde que apresentados em até 24 horas antecedente ao dia e horário marcados.

Fazenda Rio Grande, 18 de fevereiro de 2021

Diego Fernandes Plytovanicz
PRESIDENTE INTERINO DO
CONSELHO DE ADMINISTRAÇÃO



CÂMARA MUNICIPAL DE FAZENDA RIO GRANDE / PR



AVISO DE LICITAÇÃO

A Câmara Municipal de Fazenda Rio Grande torna público que o edital Pregão Eletrônico 01/2021 sofreu alteração, considerando sua publicação em sendo:

Onde se lê:

MODALIDADE	NÚMERO	ABERTURA	OBJETO	HORÁRIO
Pregão Eletrônico	01/2021	18/02/2021	Mobiliário	09h30

Leia-se:

MODALIDADE	NÚMERO	ABERTURA	OBJETO	HORÁRIO
Pregão Eletrônico	01/2021	09/03/2021	Mobiliário	09h30

A Câmara Municipal de Fazenda Rio Grande torna público que será realizada abertura de procedimento licitatório, conforme planilha abaixo:

MODALIDADE	NÚMERO	ABERTURA	OBJETO	HORÁRIO
Tomada de Preços	02/2021	31/03/2021	Contratação de Serviços de Assessoria e Consultoria Jurídica	09h30

O novo edital referente ao Pregão Eletrônico 01/2021 estará disponível a partir do dia 22/02/2021 no site da Câmara Municipal www.camarafazendariogrande.pr.leg.br e no site <https://www.comprasgovernamentais.gov.br>

O edital da Tomada de Preços 02/2021 estará disponível no site da Câmara Municipal www.camarafazendariogrande.pr.leg.br a partir do dia 22/02/2021.

Maiores informações poderão ser retiradas através do fone 41 3627-1664 ou através do e-mail licitacoes@fazendariogrande.pr.leg.br.

Fazenda Rio Grande, 18 de fevereiro 2021.

Fernando Diomar do Amaral
Pregoeiro

Josmar César de Brito
Presidente da Comissão de Licitações

Diário Oficial Eletrônico

Prefeitura Municipal de Fazenda Rio Grande



Diário Oficial Eletrônico - Criado pela Lei nº 1.218/2018 - Edição nº062/2021 de 24 de março de 2021

Página 2

Então:

Art. 129 São penalidades disciplinares: ()
I - advertência;
II - suspensão;
III - demissão; ()

Art. 141 A advertência será aplicada em caráter, nos casos de violação das proibições constantes do artigo 129, inciso I a III, e XDC, de natureza leve de dever funcional previsto em lei, aplicando-se, no mesmo sentido, quando não houver suspensão ou demissão em caráter.

Art. 142 A suspensão será aplicada em caso de reiteração das faltas punidas com a advertência e de violação das demais proibições que não tenham natureza leve de dever funcional, não podendo exceder de 90 (noventa) dias; ()

Art. 144 A demissão será aplicada nos seguintes casos: ()
XII - acumulação ilegal de cargos, empregos ou funções públicas; ()

PELO EXPOSTO FICA DETERMINADO:

1 - O Processo Administrativo que tem sua instrução, postule-se à pelo procedimento especial previsto nos artigos 157 e 158 da Lei 198/2003 - Estatuto dos Servidores Públicos Municipais.

Art. 157 - Da advertência prevista no inciso I; ()
II - suspensão do processo disciplinar.

Art. 158 - Sempre que o ato de suspensão pelo servidor atingir a duração de mais de 90 (noventa) dias, de natureza leve de dever funcional ou disciplinar, ou demissão de cargo em caráter será obrigatória a instauração de processo disciplinar.

2 - A Comissão Especial que instituída pela Portaria nº 0002021, de 04 de março de 2021, sobre a participação da Portaria anexa pelas reuniões desta Comissão, instaurar a instauração do processo disciplinar em caráter de urgência, pelo servidor público, para a apuração do crédito nos autos, conforme a Lei Complementar nº 130/18, de 06/12/18 que altera o § 2º do Artigo 154, da Lei 198/2003.

3 - Seja pessoalmente o acusado apresentando o ato do Termo de Instauração, para no prazo de 10 (dez) dias, apresentar defesa prévia escrita e rol de testemunhas, querendo, através do advogado.

4 - O prazo do Processo Administrativo seja de sessenta dias para a conclusão, após a data de eleição.

Fazenda Rio Grande, 23 de março de 2021

DENIZE FERREIRA GOMES
Presidente

SANDRA MARA RAMOS DOS SANTOS
Secretária

ADÉLIA TEREZINHA BARAN PETRY
Membro



CÂMARA MUNICIPAL DE FAZENDA RIO GRANDE / PR

Ato Nº 19/2021
De 15 de março de 2021

A Mesa Diretora da Câmara Municipal de Fazenda Rio Grande, Estado do Paraná, no uso das suas atribuições legais e regimentais:

RESOLVE:

NOMEAR, a partir de 15 de março de 2021, o servidor Luiz Fernando Pedrosa, CPF nº 078.427.889-40 no cargo de provimento em comissão de "Assessor Legislativo", símbolo CC-5 do quadro de pessoal desta Câmara Municipal.

Dado e trápado em 15 de março de 2021 pela Câmara Municipal de Fazenda Rio Grande e com efeitos financeiros a partir de 15 de março de 2021.

Alexandre Tramoçina Gravina
Presidente

Fabiano de Queiroz Sobral
1º Secretário

R. Farid Sáburi, 179 - Primavera, CEP 83033-000 - Fazenda Rio Grande - PR | Fone: (41) 3627-1664



CÂMARA MUNICIPAL DE FAZENDA RIO GRANDE / PR

HOMOLOGAÇÃO

O PRESIDENTE E O PRIMEIRO SECRETÁRIO DA CÂMARA MUNICIPAL DE FAZENDA RIO GRANDE - PR, no uso de suas atribuições legais:

Homologa o julgamento proferido pelo Pregão Municipal Nomeado pelo Ato nº 10/2021, acerca do Processo Administrativo nº 13/2020 - Pregão Eletrônico nº 01/2021, que tem por objeto aquisição de mobiliário, especificamente no Anexo I, conforme descrição contida no edital do Pregão Eletrônico supracitado.

Sendo que foi em toda sua tramitação atendida a legislação pertinente, consoante o bem elaborado Parecer Jurídico da Procuradoria Jurídica e Parecer da Controladoria, homologa o objeto desta licitação em favor das empresas:

- M MOBILE EIRELLI, CNPJ: 15.764.033/0001-85, com o valor global de R\$ 2.620,00 (Dois mil, seiscentos e vinte reais) referente ao Lote 01.
- TECNOFLEX INDÚSTRIA E COMERCIO DO MOBILIÁRIO LTDA, CNPJ: 80.170.897/0001-30, com o valor global de R\$ 38.246,22 (Trinta e oito mil, duzentos e quarenta e seis reais e vinte e dois centavos) referente ao Lote 02.
- FRANO INDÚSTRIA EIRELLI, CNPJ: 33.224.238/0001-50, com o valor global de R\$ 3.550,00 (Três mil, quinhentos e cinquenta reais) referente ao Lote 03.
- BOND MÓVEIS EIRELLI - ME, CNPJ: 24.888.089/0001-70, com o valor global de R\$ 8.411,00 (Oito mil, quatrocentos e onze reais) referente ao Lote 04.
- BELNIFER LTDA - EPP, CNPJ: 21.949.157/0001-38, com o valor global de R\$ 49.747,48 (Quarenta e nove mil, seiscentos e quarenta e sete reais e oito centavos) referente ao Lote 05.
- SANTA TEREZINHA COMÉRCIO DE MÓVEIS EIRELLI - EPP, CNPJ: 04.003.503/0001-67, com o valor global de R\$ 39.877,82 (Trinta e nove mil, oitocentos e setenta e sete reais e oitenta e dois centavos) referente ao Lote 06.

Fazenda Rio Grande, 17 de março de 2021

Alexandre Tramoçina Gravina
Presidente
Câmara de Vereadores

Fabiano de Queiroz Sobral
1º Secretário
Câmara de Vereadores

R. Farid Sáburi, 179 - Primavera, CEP 83033-000 - Fazenda Rio Grande - PR | Fone: (41) 3627-1664



HOMOLOGAÇÃO

O PRESIDENTE E O PRIMEIRO SECRETÁRIO DA CÂMARA MUNICIPAL DE FAZENDA RIO GRANDE – PR, no uso de suas atribuições legais:

Homologa o julgamento proferido pelo Pregoeiro Municipal Nomeado pelo Ato nº 10/2021, acerca do Processo Administrativo nº 13/2020 – Pregão Eletrônico nº 01/2021, que tem por objeto aquisição de mobiliário, especificamente no Anexo I, conforme descrição contida no edital do Pregão Eletrônico supracitado.

Sendo que foi em toda sua tramitação atendida à legislação pertinente, consoante o bem elaborado Parecer Jurídico da Procuradoria Jurídica e Parecer da Controladoria, homologo o objeto desta licitação em favor das empresas:

- M MOBILE EIRELLI, CNPJ: 15.764.033/0001-85, com o valor global de R\$ 2.620,00 (Dois mil, seiscentos e vinte reais) referente ao Lote 01.
- TECNOFLEX INDÚSTRIA E COMÉRCIO DO MOBILIÁRIO LTDA, CNPJ: 80.170.897/0001-30, com o valor global de R\$ 38.246,22 (Trinta e oito mil, duzentos e quarenta e seis reais e vinte e dois centavos) referente ao Lote 02.
- FRANO INDÚSTRIA EIRELLI, CNPJ: 33.224.238/0001-50, com o valor global de R\$ 3.550,00 (Três mil, quinhentos e cinquenta reais) referente ao Lote 03.
- BOND MÓVEIS EIRELLI – ME, CNPJ: 24.868.089/0001-70, com o valor global de R\$ 6.411,00 (Seis mil, quatrocentos e onze reais) referente ao Lote 04.
- BELNIFER LTDA – EPP, CNPJ: 21.949.157/0001-38, com o valor global de R\$ 49.747,48 (Quarenta e nove mil, setecentos e quarenta e sete reais e quarenta e oito centavos) referente ao Lote 05.
- SANTA TEREZINHA COMÉRCIO DE MÓVEIS EIRELLI – EPP, CNPJ: 04.063.503/0001-67, com o valor global de R\$ 39.817,82 (Trinta e nove mil, oitocentos e dezesete reais e oitenta e dois centavos) referente ao Lote 06.

Fazenda Rio Grande, 17 de março de 2021.

Alexandre Tramontina Gravena
Presidente
Câmara de Vereadores

Fabiano de Queiroz Sobral
1º Secretário
Câmara de Vereadores



CONTRATO

CONTRATO QUE ENTRE SI CELEBRAM A CÂMARA MUNICIPAL DE FAZENDA RIO GRANDE, ATRAVÉS DO PREGÃO ELETRÔNICO 01/2021 E A EMPRESA M MOBILE EIRELLI

A **CÂMARA MUNICIPAL DE FAZENDA RIO GRANDE**, CNPJ nº 00.442.239/0001-11, situada à Rua Farid Stephens, n.º 179, bairro Pioneiros, Município de Fazenda Rio Grande, estado Paraná, CEP 83.833-008, neste ato representada pelo seu titular Senhor **Alesandro Bordignon Weiss**, portador do documento de identidade n.º 39985675, inscrito no CPF/MF sob n.º 004.605.229-14, domiciliado à Guiana, n.º 317 – bairro Nações, Município de Fazenda Rio Grande – Paraná, conforme extrato de ata e termo de posse, doravante denominado **CONTRATANTE**, e a Empresa **M MOBILE EIRELLI** CNPJ nº 015.764.033/0001-85, Inscrição Estadual/Municipal nº 256755965, situado à Rua Dona Francisca, nº 4840, Bairro São Pedro, Rio Negrinho/SC, CEP 89295-000, adjudicatária vencedora do pregão eletrônico nº 01/2021, Processo Administrativo nº 013/2020, neste ato representada pela Sra. **VILMA SCHIFFLER MUELLER**, portadora do documento de identidade nº 3.515,264, emitido por SSP/SC, inscrito no CPF/MF sob o nº 036.458.649-46, doravante denominada apenas **CONTRATADA**, celebram o presente contrato, que se regerá pela Lei Federal nº 8.666/93, mediante as cláusulas e condições a seguir ajustadas:

CLÁUSULA PRIMEIRA - OBJETO

A presente licitação tem por objeto aquisição de mobiliário LOTE 01, especialmente nos Anexos I e VII.

As quantidades especificadas acima poderão ser acrescidas ou reduzidas nos termos do §1º do art. 65 da Lei n.º 8.666/93.

Todos os materiais deverão ser entregues na Câmara Municipal de Fazenda Rio Grande situada na Rua Farid Stephens, n.º 179 – Bairro Pioneiros no município de Fazenda Rio Grande/PR.

§1º A **CONTRATADA** ficará obrigada a aceitar, nas mesmas condições contratuais, acréscimos ou supressões que se fizerem no objeto, de até 25% do valor inicial atualizado do contrato, na forma dos §1º e 2º do art. 65 da Lei de Licitações n.º 8.666/93.

§2º As supressões poderão ser superiores a 25%, desde que haja resultado de acordo entre os contratantes.

CLÁUSULA SEGUNDA - PRAZO

O prazo de vigência do contrato, a contar da data da sua assinatura, será de doze meses, admitindo-se a sua prorrogação nos termos do inc. II do art. 57, da Lei de Licitações nº 8.666/93.

§1º A prorrogação do prazo de vigência, nos termos do inc. II do art. 57, da Lei de Licitações 8.666/93, está condicionada à obtenção de preços e condições mais vantajosas e deverá ser realizada através de termo aditivo apenas ao processo original.

§2º A variação do valor contratual para fazer face ao reajuste de preços previsto no próprio contrato, as atualizações, compensações financeiras decorrentes das condições de pagamento nele previstas, bem como o empenho de dotações orçamentárias suplementares até o limite do seu valor corrigido, não caracterizam alteração do mesmo, podendo ser registrados por simples apostila, dispensando a celebração de aditamento.



CLÁUSULA TERCEIRA - PREÇO

O CONTRATANTE pagará à CONTRATADA o valor de R\$ 2.620,00 (dois mil, seiscentos e sessenta reais) para aquisição dos itens do lote 01 através do Pregão Eletrônico 01/2021.

Parágrafo Único - Nos preços contratados estão incluídos todos os custos com mão de obra, material para manutenção, salários, encargos sociais, previdenciários e trabalhistas de todo o pessoal da CONTRATADA, como também fardamento, transporte de qualquer natureza, materiais empregados, inclusive ferramentas, utensílios e equipamentos utilizados, depreciação, aluguéis, administração, impostos, taxas e quaisquer outros custos que, direta ou indiretamente, se relacionem com o fiel cumprimento pela CONTRATADA das obrigações.

CLÁUSULA QUARTA - DOTAÇÃO ORÇAMENTÁRIA

As despesas para o pagamento deste contrato correrão por conta dos recursos da Dotação Orçamentária a seguir especificada: 01.001.01.031.0002.002.10.4.4.90.52

CLÁUSULA QUINTA - PAGAMENTO

O pagamento será feito por crédito em conta bancária e/ou boleto, a critério exclusivo da CONTRATANTE, de acordo com o prazo indicado na nota fiscal, desde que seja a mesma encaminhada no prazo de no mínimo 15 (quinze) dias antes do vencimento, e em conformidade com o exigido no Edital e demais orientações da Câmara Municipal.

Para efeito de pagamento, será consultada a regularidade junto ao INSS e FGTS, ficando o mesmo suspenso até que se verifique a situação regular.

Havendo erro na nota ou circunstâncias que impeçam a liquidação da despesa, aquela será devolvida à contratada, e o pagamento ficará pendente até que a mesma providencie as medidas saneadoras. Nesta hipótese, o prazo para pagamento iniciar-se-á após a regularização da situação ou reapresentação do documento fiscal, não acarretando qualquer ônus para a Câmara Municipal de Fazenda Rio Grande.

Considera-se também erro na nota fiscal quando esta não apresentar a descrição correta do item conforme Edital do Pregão Eletrônico 01/2021.

CLÁUSULA SEXTA - MANUTENÇÃO DAS CONDIÇÕES DA PROPOSTA - REAJUSTAMENTO E REVISÃO

Parágrafo único - As entregas serão realizadas conforme a necessidade da Câmara Municipal, em pedidos fracionados e os mesmos sempre serão solicitados via empenho para conferência e acompanhamento dos valores e saldos por parte da contratada também. Os preços são fixos e irajustáveis durante o transcurso do prazo de 12 meses da data de apresentação da proposta, bem como os pedidos/empenhos deveram cumprir o mesmo prazo do contrato.

CLÁUSULA SÉTIMA - OBRIGAÇÕES DA CONTRATADA

A **CONTRATADA**, além das determinações contidas no anexo I do edital do Pregão Eletrônico 01/2021, que aqui se consideram literalmente transcritas, bem como daquelas decorrentes de lei, obriga-se a:

- a) Realizar a entrega dos materiais objeto deste contrato de acordo com as especificações ou recomendações efetuadas pelo CONTRATANTE;



II - multa de 1% (um por cento) por dia de atraso e por ocorrência de fato em desacordo com o proposto e o estabelecido no edital, até o máximo de 10% (dez por cento) sobre o valor total da nota de empenho, recolhida no prazo máximo de 15 (quinze) dias, contados da comunicação oficial;

III - multa de 10% (dez por cento) sobre o valor total do contrato, no caso de inexecução total ou parcial do objeto contratado, recolhida no prazo de 15 (quinze) dias, contados da comunicação oficial;

IV - suspensão temporária de participar em licitação e impedimento de contratar com a Administração Pública do Município de Fazenda Rio Grande, pelo prazo de até 02 (dois) anos;

V - Declaração de inidoneidade para licitar ou contratar com a Administração Pública enquanto perdurarem os motivos determinantes da punição ou até que seja promovida a reabilitação perante a própria autoridade que aplicou a penalidade, que será concedida sempre que o CONTRATADO ressarcir a Câmara Municipal de Fazenda Rio Grande pelos prejuízos resultantes e após decorrido o prazo da sanção aplicada com base nesta Cláusula.

Parágrafo Primeiro - Ficará impedida de licitar e de contratar com a Administração Pública do Município de Fazenda Rio Grande, pelo prazo de até 05 (cinco) anos, garantido o direito prévio da citação e da ampla defesa, enquanto perdurarem os motivos determinantes da punição ou até que seja promovida a reabilitação perante a própria autoridade que aplicou a penalidade, ao CONTRATADO que, em especial:

- I) fizer declaração falsa;
- II) cometer fraude fiscal;
- III) fraudar na execução do contrato.

Parágrafo Segundo- Além das penalidades citadas, o contratado o CONTRATADO ficará sujeito, no que couber às demais penalidades referidas no **Capítulo IV da Lei n.º 8.666/93**.

Parágrafo Terceiro- Comprovado impedimento ou reconhecida força maior, devidamente justificado e aceito pela Câmara Municipal de Fazenda Rio Grande, o CONTRATADO ficará isento das penalidades mencionadas.

Parágrafo Quarto - As sanções de advertência, suspensão temporária de participar em licitação e impedimento de contratar com a Administração da Câmara Municipal de Fazenda Rio Grande, e declaração de inidoneidade para licitar ou contratar com a Administração Pública poderão ser aplicadas ao CONTRATADO juntamente com as de multa, descontando-a dos pagamentos a serem efetuados.

Parágrafo Quinto - A penalidade será obrigatoriamente registrada no SICAF e no caso de suspensão de licitar, o CONTRATADO deverá ser descredenciado por igual período, sem prejuízo das multas previstas neste Edital e no Contrato e das demais cominações legais.

Parágrafo Sexto - A recusa sem motivo justificado do(s) convocado(s) em aceitar ou retirar a Nota de Empenho dentro do prazo estabelecido no edital caracteriza o descumprimento total da obrigação assumida, sujeitando-a às penalidades aludidas neste Edital.

CLÁUSULA DÉCIMA SEGUNDA - RESCISÃO



CÂMARA MUNICIPAL DE FAZENDA RIO GRANDE / PR



O Presente Contrato de prestação de serviços poderá ser rescindido a critério da Contratante, sem que a Contratada caiba qualquer indenização, ou reclamação nos seguintes casos:

- I - Inobservância das especificações acordadas e/ou rejeição do material no recebimento;
- II - Inadimplência de qualquer cláusula contratual e/ou da proposta ofertada;
- III - falência, liquidação judicial ou extrajudicial, concordata ou recuperação judicial da fornecedora, requeridas, homologadas ou decretadas;

CLÁUSULA DÉCIMA TERCEIRA – VINCULAÇÃO AO INSTRUMENTO CONVOCATÓRIO

Integra o presente contrato, como se nele estivessem transcritas, as cláusulas e condições estabelecidas no processo licitatório referido no preâmbulo deste instrumento e seus anexos e na proposta do licitante vencedor, apresentada no Pregão Eletrônico n.º 01/2021.

CLÁUSULA DÉCIMA QUARTA – DAS CONDIÇÕES GERAIS E DO FORO

Fazem parte deste instrumento os documentos constantes no disposto no Edital n.º do Pregão Eletrônico 01/2021 e seus anexos e observações, tendo plena validade entre as partes contratantes;

A tolerância de qualquer das partes, relativa às infrações cometidas contra disposições deste Contrato, não exime o infrator de ver exigida, a qualquer tempo, seu cumprimento integral;

A Contratada se obriga a manter as condições de habilitação e qualificação durante a vigência deste contrato, sob pena de aplicação do disposto na Cláusula Décima Primeira;

O presente contrato é regido pela Lei 8666/93 e alterações;

Fica eleito o foro regional de Fazenda Rio Grande, Comarca da Região Metropolitana de Curitiba-PR, com renúncia de qualquer outro, por mais privilegiado que seja, para dirimir quaisquer dúvidas ou questões não resolvidas administrativamente.

E, por estarem assim, justas e contratadas, firmam as partes o presente instrumento em 02 (duas) vias de igual teor e forma.

Fazenda Rio Grande 10 de maio de 2021

CÂMARA MUNICIPAL DE FAZ. RIO GRANDE
CONTRATANTE

VILMA
SCHIFFLER
MUELLER:
03645864946
M MOBILE EIRELLI
CONTRATADO

Assinado eletronicamente por VILMA SCHIFFLER MUELLER em 10/05/2021 às 15:30:46
CPF: 03645864946
Endereço: Rua dos Pinheiros, 179 - Pioneiros, CEP 83833-008 - Fazenda Rio Grande - PR
Assinatura: Vilma Schiffler Mueller
Data: 2021-05-11 15:30:46
IP: 192.168.1.10



CONTRATO

CONTRATO QUE ENTRE SI CELEBRAM A CÂMARA MUNICIPAL DE FAZENDA RIO GRANDE, ATRAVÉS DO PREGÃO ELETRÔNICO 01/2021 E A EMPRESATECNOFLEX INDÚSTRIA E COMÉRCIO DO MOBILIÁRIO LTDA

A **CÂMARA MUNICIPAL DE FAZENDA RIO GRANDE**, CNPJ nº00.442.239/0001-11, situada à Rua Farid Stephens, n.º 179, bairro Pioneiros, Município de Fazenda Rio Grande, estado Paraná, CEP 83.833-008, neste ato representada pelo seu titular Senhor **Alesandro Bordignon Weiss**, portador do documento de identidade n.º 39985675, inscrito no CPF/MF sob n.º004.605.229-14, domiciliado à Guiana, n.º317 – bairro Nações, Município de Fazenda Rio Grande – Paraná, conforme extrato de ata e termo de posse, doravante denominado **CONTRATANTE**, e a Empresa **TECNOFLEX INDUSTRIA E COMÉRCIO DO MOBILIÁRIO LTDA**, CNPJ nº80.170.897/0001-30, Inscrição Estadual/Municipal nº 10165997-66, situado à Rua José Rodrigues Fortes, nº 264, Bairro Jardim Patrícia, Quatro Barras, Estado do Paraná, CEP 83.420-000, adjudicatária vencedora do pregão eletrônico nº 01/2021, Processo Administrativo nº 013/2020, neste ato representada pelo Sr. **MARCIO JOSÉ DUARTE SILVA**, portador do documento de identidade nº 2.213.218-0, emitido por SESP/PR, inscrito no CPF/MF sob o nº 393.688.159-68, doravante denominada apenas **CONTRATADA**, celebram o presente contrato, que se regerá pela Lei Federal nº 8.666/93, mediante as cláusulas e condições a seguir ajustadas:

CLÁUSULA PRIMEIRA - OBJETO

A presente licitação tem por objeto aquisição de mobiliário LOTE 02, especialmente nos Anexos I e VII.

As quantidades especificadas acima poderão ser acrescidas ou reduzidas nos termos do §1º do art. 65 da Lei n.º8.666/93.

Todos os materiais deverão ser entregues na Câmara Municipal de Fazenda Rio Grande situada na Rua Farid Stephens, n.º 179 – Bairro Pioneiros, no município de Fazenda Rio Grande/PR.

§1º A CONTRATADA ficará obrigada a aceitar, nas mesmas condições contratuais, acréscimos ou supressões que se fizerem no objeto, de até 25% do valor inicial atualizado do contrato, na forma dos §1º e 2º do art. 65 da Lei de Licitações n.º 8.666/93.

§2º As supressões poderão ser superiores a 25%, desde que haja resultado de acordo entre os contratantes.

CLÁUSULA SEGUNDA - PRAZO

O prazo de vigência do contrato, a contar da data da sua assinatura, será de doze meses, admitindo-se a sua prorrogação nos termos do inc. II do art. 57, da Lei de Licitações nº 8.666/93.

§1º A prorrogação do prazo de vigência, nos termos do inc. II do art. 57, da Lei de Licitações 8.666/93, está condicionada à obtenção de preços e condições mais vantajosas e deverá ser realizada através de termo aditivo apenas ao processo original.

§2º A variação do valor contratual para fazer face ao reajuste de preços previsto no próprio contrato, as atualizações, compensações financeiras decorrentes das condições de pagamento nele previstas, bem como o empenho de dotações orçamentárias suplementares



até o limite do seu valor corrigido, não caracterizam alteração do mesmo, podendo ser registrados por simples apostila, dispensando a celebração de aditamento.

CLÁUSULA TERCEIRA - PREÇO

O CONTRATANTE pagará à CONTRATADA o valor de R\$ 38.246,22 (trinta e oito mil, duzentos e quarenta e seis reais e vinte dois centavos) para aquisição dos itens do lote 02 através do Pregão Eletrônico 01/2021.

Parágrafo Único - Nos preços contratados estão incluídos todos os custos com mão de obra, material para manutenção, salários, encargos sociais, previdenciários e trabalhistas de todo o pessoal da CONTRATADA, como também fardamento, transporte de qualquer natureza, materiais empregados, inclusive ferramentas, utensílios e equipamentos utilizados, depreciação, aluguéis, administração, impostos, taxas e quaisquer outros custos que, direta ou indiretamente, se relacionem com o fiel cumprimento pela CONTRATADA das obrigações.

CLÁUSULA QUARTA - DOTAÇÃO ORÇAMENTÁRIA

As despesas para o pagamento deste contrato correrão por conta dos recursos da Dotação Orçamentária a seguir especificada: 01.001.01.031.0002.002.10.4.4.90.52

CLÁUSULA QUINTA - PAGAMENTO

O pagamento será feito por crédito em conta bancária/ouboleto, a critério exclusivo da CONTRATANTE, de acordo com o prazo indicado na nota fiscal, desde que seja a mesma encaminhada no prazo de no mínimo 10 (dez) dias antes do vencimento, e em conformidade com o exigido no Edital e demais orientações da Câmara Municipal.

Para efeito de pagamento, será consultada a regularidade junto ao INSS e FGTS, ficando o mesmo suspenso até que se verifique a situação regular.

Havendo erro na nota ou circunstâncias que impeçam a liquidação da despesa, aquela será devolvida à contratada, e o pagamento ficará pendente até que a mesma providencie as medidas saneadoras. Nesta hipótese, o prazo para pagamento iniciar-se-á após a regularização da situação ou reapresentação do documento fiscal, não acarretando qualquer ônus para a Câmara Municipal de Fazenda Rio Grande.

Considera-se também erro na nota fiscal quando esta não apresentar a descrição correta do item conforme Edital do Pregão Eletrônico 01/2021.

CLÁUSULA SEXTA - MANUTENÇÃO DAS CONDIÇÕES DA PROPOSTA - REAJUSTAMENTO E REVISÃO

O regime de execução do presente contrato será entrega única.

A entrega será realizada em entrega única e será solicitada via empenho para conferência e acompanhamento dos valores e saldo por parte da contratada também. O preço é fixo e irrevogável durante o transcurso do prazo de 12 meses da data de apresentação da proposta, bem como o pedido/empenho deverão cumprir o mesmo prazo do contrato.

CLÁUSULA SÉTIMA - OBRIGAÇÕES DA CONTRATADA

A CONTRATADA, além das determinações contidas no anexo I do edital do Pregão Eletrônico 01/2021, que aqui se consideram literalmente transcritas, bem como daquelas decorrentes de lei, obriga-se a:



- a) Realizar a entrega dos materiais objeto deste contrato de acordo com as especificações ou recomendações efetuadas pelo CONTRATANTE;
- b) manter, sob sua exclusiva responsabilidade, toda a supervisão, direção e recursos humanos para realização da entrega;
- c) zelar pela boa e completa execução da entrega bem como zelar pelos materiais/equipamentos adquiridos;
- d) comunicar ao CONTRATANTE qualquer anormalidade que interfira no bom andamento dos serviços;
- e) atender com presteza as reclamações sobre a qualidade ou eventuais divergências nos itens entregues, providenciando sua imediata correção, sem ônus para o CONTRATANTE;
- f) no caso de dano na entrega, montagem ou transporte, a CONTRATADA deverá realizar a reposição de peça danificada no prazo de 15 (quinze) dias;
- g) Considera-se incluso neste contrato todas as cláusulas constantes no edital do Pregão Eletrônico 01/2021.

CLÁUSULA OITAVA - OBRIGAÇÕES DO CONTRATANTE

O **CONTRATANTE**, além das obrigações contidas neste contrato por determinação legal, obriga-se a:

- a) fornecer ao contratado os elementos indispensáveis ao cumprimento do contrato, dentro de, no máximo, 10 (dez) dias da assinatura;
- b) realizar o pagamento pela execução do contrato;
- c) proceder à publicação resumida do instrumento de contrato e de seus aditamentos na imprensa oficial no prazo legal.

CLÁUSULA NONA - REGIME DE EXECUÇÃO, RECEBIMENTO E MONTAGEM

A Câmara Municipal emitirá ordem de compra para entrega dos itens no endereço Rua Farid Stephens, n.º 179 – Bairro Pioneiros – Fazenda Rio Grande – PR. Devendo as entregas ser realizadas no horário comercial (9h às 11h e 14h às 16h), tendo a empresa 45 (quarenta e cinco) dias para realizar a entrega dos itens.

A montagem dos móveis deverá ser realizada no prazo de no máximo 15 (quinze) dias após a entrega.

CLÁUSULA DÉCIMA - FISCALIZAÇÃO DO CONTRATO E RECEBIMENTO DO OBJETO

Parágrafo Único - O recebimento dos materiais se dará na forma do inciso II, alíneas *a* e *b*, do artigo 73 da Lei de Licitações.

Sendo certo que, esgotado o prazo de vencimento do recebimento provisório sem qualquer manifestação do órgão ou entidade **CONTRATANTE**, considerar-se-á definitivamente aceito pela Câmara Municipal o objeto contratual, para todos os efeitos, salvo justificativa escrita fundamentada.

CLÁUSULA DÉCIMA PRIMEIRA – PENALIDADES

Pela inexecução total ou parcial do objeto deste **Contrato**, a Câmara Municipal de Fazenda Rio Grande poderá, garantida a prévia defesa, aplicar ao **CONTRATADO** as seguintes sanções:

- I - advertência;



II - multa de 1% (um por cento) por dia de atraso e por ocorrência de fato em desacordo com o proposto e o estabelecido no edital, até o máximo de 10% (dez por cento) sobre o valor total da nota de empenho, recolhida no prazo máximo de 15 (quinze) dias, contados da comunicação oficial;

III - multa de 10% (dez por cento) sobre o valor total do contrato, no caso de inexecução total ou parcial do objeto contratado, recolhida no prazo de 15 (quinze) dias, contados da comunicação oficial;

IV - suspensão temporária de participar em licitação e impedimento de contratar com a Administração Pública do Município de Fazenda Rio Grande, pelo prazo de até 02 (dois) anos;

V - Declaração de inidoneidade para licitar ou contratar com a Administração Pública enquanto perdurarem os motivos determinantes da punição ou até que seja promovida a reabilitação perante a própria autoridade que aplicou a penalidade, que será concedida sempre que o CONTRATADO ressarcir a Câmara Municipal de Fazenda Rio Grande pelos prejuízos resultantes e após decorrido o prazo da sanção aplicada com base nesta Cláusula.

Parágrafo Primeiro – Ficará impedida de licitar e de contratar com a Administração Pública do Município de Fazenda Rio Grande, pelo prazo de até 05 (cinco) anos, garantido o direito prévio da citação e da ampla defesa, enquanto perdurarem os motivos determinantes da punição ou até que seja promovida a reabilitação perante a própria autoridade que aplicou a penalidade, ao CONTRATADO que, em especial:

- I) fizer declaração falsa;
- II) cometer fraude fiscal;
- III) fraudar na execução do contrato.

Parágrafo Segundo- Além das penalidades citadas, o contratado o CONTRATADO ficará sujeito, no que couber às demais penalidades referidas no **Capítulo IV da Lei n.º 8.666/93**.

Parágrafo Terceiro- Comprovado impedimento ou reconhecida força maior, devidamente justificado e aceito pela Câmara Municipal de Fazenda Rio Grande, o CONTRATADO ficará isento das penalidades mencionadas.

Parágrafo Quarto - As sanções de advertência, suspensão temporária de participar em licitação e impedimento de contratar com a Administração da Câmara Municipal de Fazenda Rio Grande, e declaração de inidoneidade para licitar ou contratar com a Administração Pública poderão ser aplicadas ao CONTRATADO juntamente com as de multa, descontando-a dos pagamentos a serem efetuados.

Parágrafo Quinto - A penalidade será obrigatoriamente registrada no SICAF e no caso de suspensão de licitar, o CONTRATADO deverá ser descredenciado por igual período, sem prejuízo das multas previstas neste Edital e no Contrato e das demais cominações legais.

Parágrafo Sexto - A recusa sem motivo justificado do(s) convocado(s) em aceitar ou retirar a Nota de Empenho dentro do prazo estabelecido no edital caracteriza o descumprimento total da obrigação assumida, sujeitando-a às penalidades aludidas neste Edital.

CLÁUSULA DÉCIMA SEGUNDA - RESCISÃO

O Presente Contrato de prestação de serviços poderá ser rescindido a critério da Contratante, sem que a Contratada caiba qualquer indenização, ou reclamação nos seguintes casos:



- I - Inobservância das especificações acordadas e/ou rejeição do material recebido;
- II – Inadimplência de qualquer cláusula contratual e/ou da proposta ofertada;
- III - falência, liquidação judicial ou extrajudicial, concordata ou recuperação judicial da fornecedora, requeridas, homologadas ou decretadas;

CLÁUSULA DÉCIMA TERCEIRA – VINCULAÇÃO AO INSTRUMENTO CONVOCATÓRIO

Integra o presente contrato, como se nele estivessem transcritas, as cláusulas e condições estabelecidas no processo licitatório referido no preâmbulo deste instrumento e seus anexos e na proposta do licitante vencedor, apresentada no Pregão Eletrônico n.º 01/2021.

CLÁUSULA DÉCIMA QUARTA – DAS CONDIÇÕES GERAIS E DO FORO

Fazem parte deste instrumento os documentos constantes no disposto no Edital n.º do Pregão Eletrônico 01/2021 e seus anexos e observações, tendo plena validade entre as partes contratantes;

A tolerância de qualquer das partes, relativa as infrações cometidas contra disposições deste Contrato, não exime o infrator de ver exigida, a qualquer tempo, seu cumprimento integral;

A Contratada se obriga a manter as condições de habilitação e qualificação durante a vigência deste contrato, sob pena de aplicação do disposto na Cláusula Décima Primeira;

O presente contrato é regido pela Lei 8666/93 e alterações;

Fica eleito o foro regional de Fazenda Rio Grande, Comarca da Região Metropolitana de Curitiba-PR, com renúncia de qualquer outro, por mais privilegiado que seja, para dirimir quaisquer dúvidas ou questões não resolvidas administrativamente.

E, por estarem assim, justas e contratadas, firmam as partes o presente instrumento em 02 (duas) vias de igual teor e forma.

Fazenda Rio Grande 10 de maio de 2021

CÂMARA MUNICIPAL DE FAZ. RIO GRANDE
CONTRATANTE

MARCIO JOSE DUARTE Assinado de forma digital por MARCIO
JOSE DUARTE SILVA:39368815968
SILVA:39368815968 Dados: 2021.05.12 16:01:03 -03'00'

TECNOFLEX INDÚSTRIA E COMÉRCIO DO MOBILIÁRIO LTDA
CONTRATADA



CONTRATO

CONTRATO QUE ENTRE SI CELEBRAM A CÂMARA MUNICIPAL DE FAZENDA RIO GRANDE, ATRAVÉS DO PREGÃO ELETRÔNICO 01/2021 E A EMPRESA FRANO INDÚSTRIA EIRELI

A **CÂMARA MUNICIPAL DE FAZENDA RIO GRANDE**, CNPJ nº 00.442.239/0001-11, situada à Rua Farid Stephens, n.º 179, bairro Pioneiros, Município de Fazenda Rio Grande, estado Paraná, CEP 83.833-008, neste ato representado pelo seu titular Senhor **Alesandro Bordignon Weiss**, portador do documento de identidade n.º 39985675, inscrito no CPF/MF sob n.º 004.605.229-14, domiciliado à Guiana, n.º 317 – bairro Nações, Município de Fazenda Rio Grande – Paraná, conforme extrato de ata e termo de posse, doravante denominado **CONTRATANTE**, e a Empresa **FRANO INDÚSTRIA EIRELE**, CNPJ nº 33.224.238/0001-50, Inscrição Estadual/Municipal nº 260031798, situado à Rua Wally Emilia Mohr, nº 50, Bairro Água Verde, Jaraguá do Sul, Estado de Santa Catarina, CEP 89.254-525, adjudicatária vencedora do pregão eletrônico nº 01/2021, Processo Administrativo nº 013/2020, neste ato representado pelo Sr. **WILSON PEREIRA DA SILVA**, portador do documento da Carteira Nacional de Habilitação nº 01667900582, emitido por DETRAN/SC, inscrito no CPF/MF sob o nº 866.257.219-72, doravante denominada apenas **CONTRATADA**, celebram o presente contrato, que se regerá pela Lei Federal nº 8.666/93, mediante as cláusulas e condições a seguir ajustadas:

CLÁUSULA PRIMEIRA - OBJETO

A presente licitação tem por objeto aquisição de mobiliário LOTE 03, especialmente nos Anexos I e VII.

As quantidades especificadas acima poderão ser acrescidas ou reduzidas nos termos do §1º do art. 65 da Lei n.º 8.666/93.

Todos os materiais deverão ser entregues na Câmara Municipal de Fazenda Rio Grande situada na Rua Farid Stephens, n.º 179 – Bairro Pioneiros, no município de Fazenda Rio Grande/PR.

§1º A CONTRATADA ficará obrigada a aceitar, nas mesmas condições contratuais, acréscimos ou supressões que se fizerem no objeto, de até 25% do valor inicial atualizado do contrato, na forma dos §1º e 2º do art. 65 da Lei de Licitações n.º 8.666/93.

§2º As supressões poderão ser superiores a 25%, desde que haja resultado de acordo entre os contratantes.

CLÁUSULA SEGUNDA - PRAZO

O prazo de vigência do contrato, a contar da data da sua assinatura, será de doze meses, admitindo-se a sua prorrogação nos termos do inc. II do art. 57, da Lei de Licitações nº 8.666/93.

§1º A prorrogação do prazo de vigência, nos termos do inc. II do art. 57, da Lei de Licitações 8.666/93, está condicionada à obtenção de preços e condições mais vantajosas e deverá ser realizada através de termo aditivo apensa ao processo original.

§2º A variação do valor contratual para fazer face ao reajuste de preços previsto no próprio contrato, as atualizações, compensações financeiras decorrentes das condições de pagamento nele previstas, bem como o empenho de dotações orçamentárias suplementares



até o limite do seu valor corrigido, não caracterizam alteração do mesmo, podendo ser registrados por simples apostila, dispensando a celebração de aditamento.

CLÁUSULA TERCEIRA - PREÇO

O CONTRATANTE pagará à CONTRATADA o valor de R\$ 3.550,00 (três mil, quinhentos e cinquenta reais) para aquisição dos itens do lote 03 através do Pregão Eletrônico 01/2021.

Parágrafo Único - Nos preços contratados estão incluídos todos os custos com mão de obra, material para manutenção, salários, encargos sociais, previdenciários e trabalhistas de todo o pessoal da CONTRATADA, como também fardamento, transporte de qualquer natureza, materiais empregados, inclusive ferramentas, utensílios e equipamentos utilizados, depreciação, aluguéis, administração, impostos, taxas e quaisquer outros custos que, direta ou indiretamente, se relacionem com o fiel cumprimento pela CONTRATADA das obrigações.

CLÁUSULA QUARTA - DOTAÇÃO ORÇAMENTÁRIA

As despesas para o pagamento deste contrato correrão por conta dos recursos da Dotação Orçamentária a seguir especificada: 01.001.01.031.0002.002.10.4.4.90.52

CLÁUSULA QUINTA - PAGAMENTO

O pagamento será feito por crédito em conta bancária e/ou boleto, a critério exclusivo da CONTRATANTE, de acordo com o prazo indicado na nota fiscal, desde que seja a mesma encaminhada no prazo de no mínimo 15 (quinze) dias antes do vencimento, e em conformidade com o exigido no Edital e demais orientações da Câmara Municipal.

Para efeito de pagamento, será consultada a regularidade junto ao INSS e FGTS, ficando o mesmo suspenso até que se verifique a situação regular.

Havendo erro na nota ou circunstâncias que impeçam a liquidação da despesa, aquela será devolvida à contratada, e o pagamento ficará pendente até que a mesma providencie as medidas saneadoras. Nesta hipótese, o prazo para pagamento iniciar-se-á após a regularização da situação ou reapresentação do documento fiscal, não acarretando qualquer ônus para a Câmara Municipal de Fazenda Rio Grande.

Considera-se também erro na nota fiscal quando esta não apresentar a descrição correta do item conforme Edital do Pregão Eletrônico 01/2021.

CLÁUSULA SEXTA - MANUTENÇÃO DAS CONDIÇÕES DA PROPOSTA - REAJUSTAMENTO E REVISÃO

Parágrafo único – As entregas serão realizadas conforme a necessidade da Câmara Municipal, em pedidos fracionados e os mesmos sempre serão solicitados via empenho para conferência e acompanhamento dos valores e saldos por parte da contratada também. Os preços são fixos e irredutíveis durante o transcurso do prazo de 12 meses da data de apresentação da proposta, bem como os pedidos/empenhos deveram cumprir o mesmo prazo do contrato.

CLÁUSULA SÉTIMA - OBRIGAÇÕES DA CONTRATADA

A CONTRATADA, além das determinações contidas no anexo I do edital do Pregão Eletrônico 01/2021, que aqui se consideram literalmente transcritas, bem como daquelas decorrentes de lei, obriga-se a:



- a) Realizar a entrega dos materiais objeto deste contrato de acordo com as especificações ou recomendações efetuadas pelo CONTRATANTE;
- b) manter, sob sua exclusiva responsabilidade, toda a supervisão, direção e recursos humanos para realização da entrega;
- c) zelar pela boa e completa execução da entrega bem como zelar pelos materiais/equipamentos adquiridos;
- d) comunicar ao CONTRATANTE qualquer anormalidade que interfira no bom andamento dos serviços;
- e) atender com presteza as reclamações sobre a qualidade ou eventuais divergências nos itens entregues, providenciando sua imediata correção, sem ônus para o CONTRATANTE;
- f) no caso de dano na entrega, montagem ou transporte, a CONTRATADA deverá realizar a reposição de peça danificada no prazo de 15 (quinze) dias;
- g) Considera-se incluso neste contrato todas as cláusulas constantes no edital do Pregão Eletrônico 01/2021.

CLÁUSULA OITAVA - OBRIGAÇÕES DO CONTRATANTE

O **CONTRATANTE**, além das obrigações contidas neste contrato por determinação legal, obriga-se a:

- a) fornecer ao contratado os elementos indispensáveis ao cumprimento do contrato, dentro de, no máximo, 10 (dez) dias da assinatura;
- b) realizar o pagamento pela execução do contrato;
- c) proceder à publicação resumida do instrumento de contrato e de seus aditamentos na imprensa oficial no prazo legal.

CLÁUSULA NONA - REGIME DE EXECUÇÃO, RECEBIMENTO E MONTAGEM

O regime de execução do presente contrato será entrega parceladas conforme a necessidade durante o período de 12 meses.

A Câmara Municipal emitirá ordem de compra para entrega dos itens no endereço Rua Farid Stephens, n.º 179 – Bairro Pioneiros – Fazenda Rio Grande – PR. Devendo as entregas ser realizadas no horário comercial (9h às 11h e 14h às 16h), tendo a empresa 45 (quarenta e cinco) dias para realizar a entrega dos itens.

A montagem dos móveis deverá ser realizada no prazo de no máximo 15 (quinze) dias após a entrega.

CLÁUSULA DÉCIMA - FISCALIZAÇÃO DO CONTRATO E RECEBIMENTO DO OBJETO

Parágrafo Único - O recebimento dos materiais se dará na forma do inciso II, alíneas a e b, do artigo 73 da Lei de Licitações.

Sendo certo que, esgotado o prazo de vencimento do recebimento provisório sem qualquer manifestação do órgão ou entidade **CONTRATANTE**, considerar-se-á definitivamente aceito pela Câmara Municipal o objeto contratual, para todos os efeitos, salvo justificativa escrita fundamentada.

CLÁUSULA DÉCIMA PRIMEIRA – PENALIDADES

Pela inexecução total ou parcial do objeto deste **Contrato**, a Câmara Municipal de Fazenda Rio Grande poderá, garantida a prévia defesa, aplicar ao **CONTRATADO** as seguintes sanções:



I - advertência;

II - multa de 1% (um por cento) por dia de atraso e por ocorrência de fato em desacordo com o proposto e o estabelecido no edital, até o máximo de 10% (dez por cento) sobre o valor total da nota de empenho, recolhida no prazo máximo de 15 (quinze) dias, contados da comunicação oficial;

III - multa de 10% (dez por cento) sobre o valor total do contrato, no caso de inexecução total ou parcial do objeto contratado, recolhida no prazo de 15 (quinze) dias, contados da comunicação oficial;

IV - suspensão temporária de participar em licitação e impedimento de contratar com a Administração Pública do Município de Fazenda Rio Grande, pelo prazo de até 02 (dois) anos;

V - Declaração de inidoneidade para licitar ou contratar com a Administração Pública enquanto perdurarem os motivos determinantes da punição ou até que seja promovida a reabilitação perante a própria autoridade que aplicou a penalidade, que será concedida sempre que o CONTRATADO ressarcir a Câmara Municipal de Fazenda Rio Grande pelos prejuízos resultantes e após decorrido o prazo da sanção aplicada com base nesta Cláusula.

Parágrafo Primeiro - Ficará impedida de licitar e de contratar com a Administração Pública do Município de Fazenda Rio Grande, pelo prazo de até 05 (cinco) anos, garantido o direito prévio da citação e da ampla defesa, enquanto perdurarem os motivos determinantes da punição ou até que seja promovida a reabilitação perante a própria autoridade que aplicou a penalidade, ao CONTRATADO que, em especial:

- I) fizer declaração falsa;
- II) cometer fraude fiscal;
- III) fraudar na execução do contrato.

Parágrafo Segundo- Além das penalidades citadas, o contratado o CONTRATADO ficará sujeito, no que couber às demais penalidades referidas no **Capítulo IV da Lei n.º 8.666/93**.

Parágrafo Terceiro- Comprovado impedimento ou reconhecida força maior, devidamente justificado e aceito pela Câmara Municipal de Fazenda Rio Grande, o CONTRATADO ficará isento das penalidades mencionadas.

Parágrafo Quarto - As sanções de advertência, suspensão temporária de participar em licitação e impedimento de contratar com a Administração da Câmara Municipal de Fazenda Rio Grande, e declaração de inidoneidade para licitar ou contratar com a Administração Pública poderão ser aplicadas ao CONTRATADO juntamente com as de multa, descontando-a dos pagamentos a serem efetuados.

Parágrafo Quinto - A penalidade será obrigatoriamente registrada no SICAF e no caso de suspensão de licitar, o CONTRATADO deverá ser descredenciado por igual período, sem prejuízo das multas previstas neste Edital e no Contrato e das demais cominações legais.

Parágrafo Sexto - A recusa sem motivo justificado do(s) convocado(s) em aceitar ou retirar a Nota de Empenho dentro do prazo estabelecido no edital caracteriza o descumprimento total da obrigação assumida, sujeitando-a às penalidades aludidas neste Edital.

CLÁUSULA DÉCIMA SEGUNDA - RESCISÃO



O Presente Contrato de prestação de serviços poderá ser rescindido a critério da Contratante, sem que a Contratada caiba qualquer indenização, ou reclamação seguintes casos:

- I - Inobservância das especificações acordadas e/ou rejeição do material no recebimento;
- II – Inadimplência de qualquer cláusula contratual e/ou da proposta ofertada;
- III - falência, liquidação judicial ou extrajudicial, concordata ou recuperação judicial da fornecedora, requeridas, homologadas ou decretadas;

CLÁUSULA DÉCIMA TERCEIRA – VINCULAÇÃO AO INSTRUMENTO CONVOCATÓRIO

Integra o presente contrato, como se nele estivessem transcritas, as cláusulas e condições estabelecidas no processo licitatório referido no preâmbulo deste instrumento e seus anexos e na proposta do licitante vencedor, apresentada no Pregão Eletrônico n.º 01/2021.

CLÁUSULA DÉCIMA QUARTA – DAS CONDIÇÕES GERAIS E DO FORO

Fazem parte deste instrumento os documentos constantes no disposto no Edital n.º do Pregão Eletrônico 01/2021 e seus anexos e observações, tendo plena validade entre as partes contratantes;

A tolerância de qualquer das partes, relativa as infrações cometidas contra disposições deste Contrato, não exime o infrator de ver exigida, a qualquer tempo, seu cumprimento integral;

A Contratada se obriga a manter as condições de habilitação e qualificação durante a vigência deste contrato, sob pena de aplicação do disposto na Cláusula Décima Primeira;

O presente contrato é regido pela Lei 8666/93 e alterações;

Fica eleito o foro regional de Fazenda Rio Grande, Comarca da Região Metropolitana de Curitiba-PR, com renúncia de qualquer outro, por mais privilegiado que seja, para dirimir quaisquer dúvidas ou questões não resolvidas administrativamente.

E, por estarem assim, justas e contratadas, firmam as partes o presente instrumento em 02 (duas) vias de igual teor e forma.

Fazenda Rio Grande 04 de maio de 2021

CÂMARA MUNICIPAL DE FAZ. RIO GRANDE
CONTRATANTE

WILSON PEREIRA DA SILVA:86625721972
Assinado de forma digital por WILSON PEREIRA DA SILVA:86625721972
Dados: 2021.05.04 16:42:17 -03'00'
FRANO INDÚSTRIA EIRELI
CONTRATADA



CONTRATO

CONTRATO QUE ENTRE SI CELEBRAM A CÂMARA MUNICIPAL DE FAZENDA RIO GRANDE, ATRAVÉS DO PREGÃO ELETRÔNICO 01/2021 E A EMPRESA BOND MÓVEIS EIRELI-ME

A **CÂMARA MUNICIPAL DE FAZENDA RIO GRANDE**, CNPJ nº 00.442.239/0001-11, situada à Rua Farid Stephens, n.º 179, bairro Pioneiros, Município de Fazenda Rio Grande, estado Paraná, CEP 83.833-008, neste ato representada pelo seu titular Senhor **Alesandro Bordignon Weiss**, portador do documento de identidade n.º 39985675, inscrito no CPF/MF sob n.º004.605.229-14, domiciliado à Guiana, n.º317 – bairro Nações, Município de Fazenda Rio Grande – Paraná, conforme extrato de ata e termo de posse, doravante denominado **CONTRATANTE**, e a Empresa **BOND MÓVEIS EIRELE-ME**, CNPJ nº 24.868.089/0001-70, Inscrição Estadual/Municipal nº 90722414-76, situado à Rua Cassiano Ricardo, nº 1332, barracão fundos, Bairro Vargem Grande, Pinhais, Estado do Paraná, CEP 83.8321-090, adjudicatária vencedora do pregão eletrônico nº 01/2021, Processo Administrativo nº 013/2020, neste ato representada pela Sra. **MICHELI BOND**, portadora da Carteira Nacional de Habilitação nº 01579363678, emitido pelo Departamento Nacional de Trânsito – DETRAN/PR, inscrito no CPF/MF sob o nº 018.797.059-90, doravante denominada apenas **CONTRATADA**, celebram o presente contrato, que se regerá pela Lei Federal nº 8.666/93, mediante as cláusulas e condições a seguir ajustadas:

CLÁUSULA PRIMEIRA - OBJETO

A presente licitação tem por objeto aquisição de mobiliário LOTE 04, especialmente nos Anexos I e VII.

As quantidades especificadas acima poderão ser acrescidas ou reduzidas nos termos do §1º do art. 65 da Lei n.º8.666/93.

Todos os materiais deverão ser entregues na Câmara Municipal de Fazenda Rio Grande situada na Rua Farid Stephens, n.º 179 – Bairro Pioneiros, no município de Fazenda Rio Grande/PR.

§1º A **CONTRATADA** ficará obrigada a aceitar, nas mesmas condições contratuais, acréscimos ou supressões que se fizerem no objeto, de até 25% do valor inicial atualizado do contrato, na forma dos §1º e 2º do art. 65 da Lei de Licitações n.º 8.666/93.

§2º As supressões poderão ser superiores a 25%, desde que haja resultado de acordo entre os contratantes.

CLÁUSULA SEGUNDA - PRAZO

O prazo de vigência do contrato, a contar da data da sua assinatura, será de doze meses, admitindo-se a sua prorrogação nos termos do inc. II do art. 57, da Lei de Licitações nº 8.666/93.

§1º A prorrogação do prazo de vigência, nos termos do inc. II do art. 57, da Lei de Licitações 8.666/93, está condicionada à obtenção de preços e condições mais vantajosas e deverá ser realizada através de termo aditivo apenas ao processo original.

§2º A variação do valor contratual para fazer face ao reajuste de preços previsto no próprio contrato, as atualizações, compensações financeiras decorrentes das condições de pagamento nele previstas, bem como o empenho de dotações orçamentárias suplementares



até o limite do seu valor corrigido, não caracterizam alteração do mesmo, podendo ser registrados por simples apostila, dispensando a celebração de aditamento.

CLÁUSULA TERCEIRA - PREÇO

O CONTRATANTE pagará à CONTRATADA o valor de R\$ 6.411,00 (seis mil, quatrocentos e onze reais) para aquisição dos itens do lote 04 através do Pregão Eletrônico 01/2021.

Parágrafo Único - Nos preços contratados estão incluídos todos os custos com mão de obra, material para manutenção, salários, encargos sociais, previdenciários e trabalhistas de todo o pessoal da CONTRATADA, como também fardamento, transporte de qualquer natureza, materiais empregados, inclusive ferramentas, utensílios e equipamentos utilizados, depreciação, aluguéis, administração, impostos, taxas e quaisquer outros custos que, direta ou indiretamente, se relacionem com o fiel cumprimento pela CONTRATADA das obrigações.

CLÁUSULA QUARTA - DOTAÇÃO ORÇAMENTÁRIA

As despesas para o pagamento deste contrato correrão por conta dos recursos da Dotação Orçamentária a seguir especificada: 01.001.01.031.0002.002.10.4.4.90.52

CLÁUSULA QUINTA - PAGAMENTO

O pagamento será feito por crédito em conta bancária e/ou boleto, a critério exclusivo da CONTRATANTE, de acordo com o prazo indicado na nota fiscal, desde que seja a mesma encaminhada no prazo de no mínimo 15 (quinze) dias antes do vencimento, e em conformidade com o exigido no Edital e demais orientações da Câmara Municipal.

Para efeito de pagamento, será consultada a regularidade junto ao INSS e FGTS, ficando o mesmo suspenso até que se verifique a situação regular.

Havendo erro na nota ou circunstâncias que impeçam a liquidação da despesa, aquela será devolvida à contratada, e o pagamento ficará pendente até que a mesma providencie as medidas saneadoras. Nesta hipótese, o prazo para pagamento iniciar-se-á após a regularização da situação ou reapresentação do documento fiscal, não acarretando qualquer ônus para a Câmara Municipal de Fazenda Rio Grande.

Considera-se também erro na nota fiscal quando esta não apresentar a descrição correta do item conforme Edital do Pregão Eletrônico 01/2021.

CLÁUSULA SEXTA - MANUTENÇÃO DAS CONDIÇÕES DA PROPOSTA - REAJUSTAMENTO E REVISÃO

Parágrafo único – As entregas serão realizadas conforme a necessidade da Câmara Municipal, em pedidos fracionados e os mesmos sempre serão solicitados via empenho para conferência e acompanhamento dos valores e saldos por parte da contratada também. Os preços são fixos e irredutíveis durante o transcurso do prazo de 12 meses da data de apresentação da proposta, bem como os pedidos/empenhos deveram cumprir o mesmo prazo do contrato.

CLÁUSULA SÉTIMA - OBRIGAÇÕES DA CONTRATADA

A **CONTRATADA**, além das determinações contidas no anexo I do edital do Pregão Eletrônico 01/2021, que aqui se consideram literalmente transcritas, bem como daquelas decorrentes de lei, obriga-se a:



- a) Realizar a entrega dos materiais objeto deste contrato de acordo com as especificações ou recomendações efetuadas pelo CONTRATANTE;
- b) manter, sob sua exclusiva responsabilidade, toda a supervisão, direção e recursos humanos para realização da entrega;
- c) zelar pela boa e completa execução da entrega bem como zelar pelos materiais/equipamentos adquiridos;
- d) comunicar ao CONTRATANTE qualquer anormalidade que interfira no bom andamento dos serviços;
- e) atender com presteza as reclamações sobre a qualidade ou eventuais divergências nos itens entregues, providenciando sua imediata correção, sem ônus para o CONTRATANTE;
- f) no caso de dano na entrega, montagem ou transporte, a CONTRATADA deverá realizar a reposição de peça danificada no prazo de 15 (quinze) dias;
- g) Considera-se incluso neste contrato todas as cláusulas constantes no edital do Pregão Eletrônico 01/2021.

CLÁUSULA OITAVA - OBRIGAÇÕES DO CONTRATANTE

O **CONTRATANTE**, além das obrigações contidas neste contrato por determinação legal, obriga-se a:

- a) fornecer ao contratado os elementos indispensáveis ao cumprimento do contrato, dentro de, no máximo, 10 (dez) dias da assinatura;
- b) realizar o pagamento pela execução do contrato;
- c) proceder à publicação resumida do instrumento de contrato e de seus aditamentos na imprensa oficial no prazo legal.

CLÁUSULA NONA - REGIME DE EXECUÇÃO, RECEBIMENTO E MONTAGEM

O regime de execução do presente contrato será entrega parceladas conforme a necessidade durante o período de 12 meses.

A Câmara Municipal emitirá ordem de compra para entrega dos itens no endereço Rua Farid Stephens, n.º 179 – Bairro Pioneiros – Fazenda Rio Grande – PR. Devendo as entregas ser realizadas no horário comercial (9h às 11h e 14h às 16h), tendo a empresa 45 (quarenta e cinco) dias para realizar a entrega dos itens.

A montagem dos móveis deverá ser realizada no prazo de no máximo 15 (quinze) dias após a entrega.

CLÁUSULA DÉCIMA - FISCALIZAÇÃO DO CONTRATO E RECEBIMENTO DO OBJETO

Parágrafo Único - O recebimento dos materiais se dará na forma do inciso II, alíneas *a* e *b*, do artigo 73 da Lei de Licitações.

Sendo certo que, esgotado o prazo de vencimento do recebimento provisório sem qualquer manifestação do órgão ou entidade **CONTRATANTE**, considerar-se-á definitivamente aceito pela Câmara Municipal o objeto contratual, para todos os efeitos, salvo justificativa escrita fundamentada.

CLÁUSULA DÉCIMA PRIMEIRA – PENALIDADES

Pela inexecução total ou parcial do objeto deste **Contrato**, a Câmara Municipal de Fazenda Rio Grande poderá, garantida a prévia defesa, aplicar ao **CONTRATADO** as seguintes sanções:



I - advertência;

II - multa de 1% (um por cento) por dia de atraso e por ocorrência de fato em desacordo com o proposto e o estabelecido no edital, até o máximo de 10% (dez por cento) sobre o valor total da nota de empenho, recolhida no prazo máximo de 15 (quinze) dias, contados da comunicação oficial;

III - multa de 10% (dez por cento) sobre o valor total do contrato, no caso de inexecução total ou parcial do objeto contratado, recolhida no prazo de 15 (quinze) dias, contados da comunicação oficial;

IV - suspensão temporária de participar em licitação e impedimento de contratar com a Administração Pública do Município de Fazenda Rio Grande, pelo prazo de até 02 (dois) anos;

V - Declaração de inidoneidade para licitar ou contratar com a Administração Pública enquanto perdurarem os motivos determinantes da punição ou até que seja promovida a reabilitação perante a própria autoridade que aplicou a penalidade, que será concedida sempre que o CONTRATADO ressarcir a Câmara Municipal de Fazenda Rio Grande pelos prejuízos resultantes e após decorrido o prazo da sanção aplicada com base nesta Cláusula.

Parágrafo Primeiro - Ficará impedida de licitar e de contratar com a Administração Pública do Município de Fazenda Rio Grande, pelo prazo de até 05 (cinco) anos, garantido o direito prévio da citação e da ampla defesa, enquanto perdurarem os motivos determinantes da punição ou até que seja promovida a reabilitação perante a própria autoridade que aplicou a penalidade, ao CONTRATADO que, em especial:

- I) fizer declaração falsa;
- II) cometer fraude fiscal;
- III) fraudar na execução do contrato.

Parágrafo Segundo- Além das penalidades citadas, o contratado o CONTRATADO ficará sujeito, no que couber às demais penalidades referidas no **Capítulo IV da Lei n.º 8.666/93**.

Parágrafo Terceiro- Comprovado impedimento ou reconhecida força maior, devidamente justificado e aceito pela Câmara Municipal de Fazenda Rio Grande, o CONTRATADO ficará isento das penalidades mencionadas.

Parágrafo Quarto - As sanções de advertência, suspensão temporária de participar em licitação e impedimento de contratar com a Administração da Câmara Municipal de Fazenda Rio Grande, e declaração de inidoneidade para licitar ou contratar com a Administração Pública poderão ser aplicadas ao CONTRATADO juntamente com as de multa, descontando-a dos pagamentos a serem efetuados.

Parágrafo Quinto - A penalidade será obrigatoriamente registrada no SICAF e no caso de suspensão de licitar, o CONTRATADO deverá ser descredenciado por igual período, sem prejuízo das multas previstas neste Edital e no Contrato e das demais cominações legais.

Parágrafo Sexto - A recusa sem motivo justificado do(s) convocado(s) em aceitar ou retirar a Nota de Empenho dentro do prazo estabelecido no edital caracteriza o descumprimento total da obrigação assumida, sujeitando-a às penalidades aludidas neste Edital.

CLÁUSULA DÉCIMA SEGUNDA - RESCISÃO



O Presente Contrato de prestação de serviços poderá ser rescindido a critério da Contratante, sem que a Contratada caiba qualquer indenização, ou reclamação nos seguintes casos:

- I - Inobservância das especificações acordadas e/ou rejeição do material no recebimento;
- II – Inadimplência de qualquer cláusula contratual e/ou da proposta ofertada;
- III - falência, liquidação judicial ou extrajudicial, concordata ou recuperação judicial da fornecedora, requeridas, homologadas ou decretadas;

CLÁUSULA DÉCIMA TERCEIRA – VINCULAÇÃO AO INSTRUMENTO CONVOCATÓRIO

Integra o presente contrato, como se nele estivessem transcritas, as cláusulas e condições estabelecidas no processo licitatório referido no preâmbulo deste instrumento e seus anexos e na proposta do licitante vencedor, apresentada no Pregão Eletrônico n.º 01/2021.

CLÁUSULA DÉCIMA QUARTA – DAS CONDIÇÕES GERAIS E DO FORO

Fazem parte deste instrumento os documentos constantes no disposto no Edital do Pregão Eletrônico nº 01/2021 e seus anexos e observações, tendo plena validade entre as partes contratantes;

A tolerância de qualquer das partes, relativa as infrações cometidas contra disposições deste Contrato, não exime o infrator de ver exigida, a qualquer tempo, seu cumprimento integral;

A Contratada se obriga a manter as condições de habilitação e qualificação durante a vigência deste contrato, sob pena de aplicação do disposto na Cláusula Décima Primeira;

O presente contrato é regido pela Lei 8666/93 e alterações;

Fica eleito o foro regional de Fazenda Rio Grande, Comarca da Região Metropolitana de Curitiba-PR, com renúncia de qualquer outro, por mais privilegiado que seja, para dirimir quaisquer dúvidas ou questões não resolvidas administrativamente.

E, por estarem assim, justas e contratadas, firmam as partes o presente instrumento em 02 (duas) vias de igual teor e forma.

Fazenda Rio Grande 10 de maio de 2021

CÂMARA MUNICIPAL DE FAZ. RIO GRANDE
CONTRATANTE

BOND MÓVEIS EIRELI-ME
CONTRATADA



Número do documento: 00016

Código do documento: a5c899d4-723c-4af5-9c8b-771388a8a2b2

Link do documento no cofre DocSales: <https://web.docsales.com/approval/a5c899d4-723c-4af5-9c8b-771388a8a2b2>

Signatários

Signatário: Micheli Bond

Documento Assinado em: 10/05/2021 às 15:21.

Função: Assinado como parte

E-mail: licitacao@bondmoveis.com.br

CPF: 018.797.059-90

IP do Usuário: 2804:7f4:3086:55a2:99d2:cd75:851e:4a97





CONTRATO

CONTRATO QUE ENTRE SI CELEBRAM A CÂMARA MUNICIPAL DE FAZENDA RIO GRANDE, ATRAVÉS DO PREGÃO ELETRÔNICO 01/2021 E A EMPRESA BELNIFER LTDA – EPP

A **CÂMARA MUNICIPAL DE FAZENDA RIO GRANDE**, CNPJ nº 00.442.239/0001-11, situada à Rua Farid Stephens, n.º 179, bairro Pioneiros, Município de Fazenda Rio Grande, estado Paraná, CEP 83.833-008, neste ato representada pelo seu titular Senhor **Alesandro Bordignon Weiss**, portador do documento de identidade n.º 39985675, inscrito no CPF/MF sob n.º004.605.229-14, domiciliado à Guiana, n.º317 – bairro Nações, Município de Fazenda Rio Grande – Paraná, conforme extrato de ata e termo de posse, doravante denominado **CONTRATANTE**, e a Empresa **BELNIFER LTDA – EPP**, CNPJ nº 21.949.157/0001-38, Inscrição Estadual/Municipal nº 41208029790, situado à Rua Pedro Eusébio Lemos, nº 109, Barracão C, Bairro Palmital, Araucária, Estado do Paraná, CEP 83.700-970, adjudicatária vencedora do pregão eletrônico nº 01/2021, Processo Administrativo nº 013/2020, neste ato representada pelo Sr. **PEDRO AMILTON BELNIKI**, portador do documento de identidade nº 6.079.212-7, emitido por SSP/PR, inscrito no CPF/MF sob o nº 030.868.629-20, doravante denominada apenas **CONTRATADA**, celebram o presente contrato, que se regerá pela Lei Federal nº 8.666/93, mediante as cláusulas e condições a seguir ajustadas:

CLÁUSULA PRIMEIRA - OBJETO

A presente licitação tem por objeto aquisição de mobiliário LOTE 05, especialmente nos Anexos I e VII.

As quantidades especificadas acima poderão ser acrescidas ou reduzidas nos termos do §1º do art. 65 da Lei n.º8.666/93.

Todos os materiais deverão ser entregues na Câmara Municipal de Fazenda Rio Grande situada na Rua Farid Stephens, n.º 179 – Bairro Pioneiros, no município de Fazenda Rio Grande/PR.

§1º A **CONTRATADA** ficará obrigada a aceitar, nas mesmas condições contratuais, acréscimos ou supressões que se fizerem no objeto, de até 25% do valor inicial atualizado do contrato, na forma dos §1º e 2º do art. 65 da Lei de Licitações n.º 8.666/93.

§2º As supressões poderão ser superiores a 25%, desde que haja resultado de acordo entre os contratantes.

CLÁUSULA SEGUNDA - PRAZO

O prazo de vigência do contrato, a contar da data da sua assinatura, será de doze meses, admitindo-se a sua prorrogação nos termos do inc. II do art. 57, da Lei de Licitações nº 8.666/93.

§1º A prorrogação do prazo de vigência, nos termos do inc. II do art. 57, da Lei de Licitações 8.666/93, está condicionada à obtenção de preços e condições mais vantajosas e deverá ser realizada através de termo aditivo apensa ao processo original.

§2º A variação do valor contratual para fazer face ao reajuste de preços previsto no próprio contrato, as atualizações, compensações financeiras decorrentes das condições de pagamento nele previstas, bem como o empenho de dotações orçamentárias suplementares



até o limite do seu valor corrigido, não caracterizam alteração do mesmo, podendo ser registrados por simples apostila, dispensando a celebração de aditamento.

CLÁUSULA TERCEIRA - PREÇO

O CONTRATANTE pagará à CONTRATADA o valor de R\$ 49.747,48 (quarenta e nove mil, setecentos e quarenta e sete reais e quarenta e oito centavos) para aquisição dos itens do lote 05 através do Pregão Eletrônico 01/2021.

Parágrafo Único - Nos preços contratados estão incluídos todos os custos com mão de obra, material para manutenção, salários, encargos sociais, previdenciários e trabalhistas de todo o pessoal da CONTRATADA, como também fardamento, transporte de qualquer natureza, materiais empregados, inclusive ferramentas, utensílios e equipamentos utilizados, depreciação, aluguéis, administração, impostos, taxas e quaisquer outros custos que, direta ou indiretamente, se relacionem com o fiel cumprimento pela CONTRATADA das obrigações.

CLÁUSULA QUARTA - DOTAÇÃO ORÇAMENTÁRIA

As despesas para o pagamento deste contrato correrão por conta dos recursos da Dotação Orçamentária a seguir especificada: 01.001.01.031.0002.002.10.4.4.90.52

CLÁUSULA QUINTA - PAGAMENTO

O pagamento será feito por crédito em conta bancária e/ou boleto, a critério exclusivo da CONTRATANTE, de acordo com o prazo indicado na nota fiscal, desde que seja a mesma encaminhada no prazo de no mínimo 15 (quinze) dias antes do vencimento, e em conformidade com o exigido no Edital e demais orientações da Câmara Municipal.

Para efeito de pagamento, será consultada a regularidade junto ao INSS e FGTS, ficando o mesmo suspenso até que se verifique a situação regular.

Havendo erro na nota ou circunstâncias que impeçam a liquidação da despesa, aquela será devolvida à contratada, e o pagamento ficará pendente até que a mesma providencie as medidas saneadoras. Nesta hipótese, o prazo para pagamento iniciar-se-á após a regularização da situação ou reapresentação do documento fiscal, não acarretando qualquer ônus para a Câmara Municipal de Fazenda Rio Grande.

Considera-se também erro na nota fiscal quando esta não apresentar a descrição correta do item conforme Edital do Pregão Eletrônico 01/2021.

CLÁUSULA SEXTA - MANUTENÇÃO DAS CONDIÇÕES DA PROPOSTA - REAJUSTAMENTO E REVISÃO

Parágrafo único – As entregas serão realizadas conforme a necessidade da Câmara Municipal, em pedidos fracionados e os mesmos sempre serão solicitados via empenho para conferência e acompanhamento dos valores e saldos por parte da contratada também. Os preços são fixos e irredutíveis durante o transcurso do prazo de 12 meses da data de apresentação da proposta, bem como os pedidos/empenhos deveram cumprir o mesmo prazo do contrato.

CLÁUSULA SÉTIMA - OBRIGAÇÕES DA CONTRATADA

A **CONTRATADA**, além das determinações contidas no anexo I do edital do Pregão Eletrônico 01/2021, que aqui se consideram literalmente transcritas, bem como daquelas decorrentes de lei, obriga-se a: